

Klemsan

**2022 KASIM
FİYAT LİSTESİ**

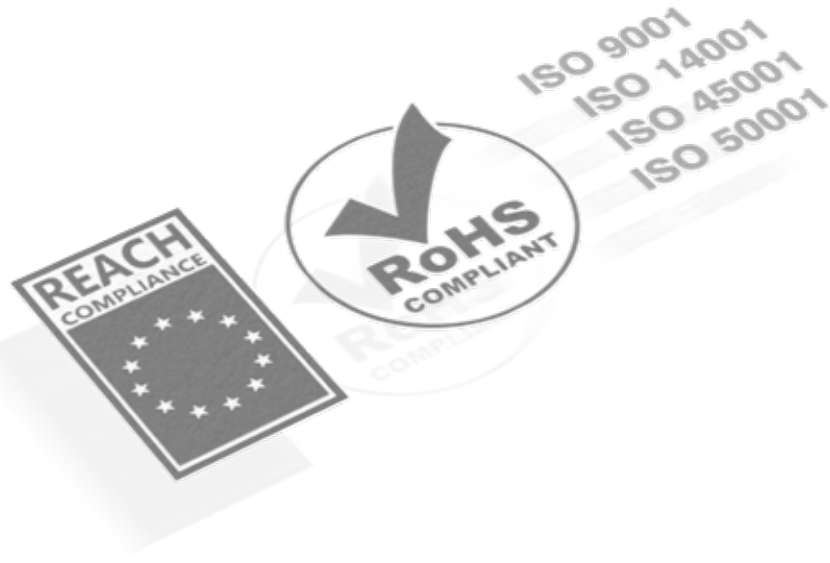



ULUSLARARASI DEMİRYOLU ENDÜSTRİ STANDARDI INTERNATIONAL RAILWAY INDUSTRY STANDARD

IRIS
Certification



	KLEMENSLER VE AKSESUARLAR		
AVK SERİSİ VİDALI KLEMENSLER	AVK SERİSİ RAY KLEMENSLERİ	12	
	AVK RD SERİSİ GEÇME ÜST KÖPRÜLÜ RAY KLEMENSLERİ	12	
	YÜKSEK AKIM KLEMENSLERİ AVK - AVK PB SERİSİ GÜÇ BAĞLANTI KLEMENSLERİ	13	
	YÜKSEK AKIM KLEMENSLERİ PAK SERİSİ BARALI GÜÇ KLEMENSLERİ	13	
	YÜKSEK AKIM KLEMENSLERİ PAK SERİSİ BARALI GÜÇ KLEMENSLERİ - AKSESUARLARI	13	
	AVK B SERİSİ BARALI GÜÇ KLEMENSLERİ	14	
	AVK SERİSİ TOPRAKLAMA KLEMENSLERİ	14	
	AVK SERİSİ FONKSİYONEL KLEMENSLER VE SOKETLERİ	14	
	AVK R SERİSİ RAY KLEMENSLERİ	14	
	AVK SERİSİ ÇOK GİRİŞLİ KLEMENSLER	14	
	PIK 2.5 RD Serisi İki Katlı Klemensler	14	
	PIK SERİSİ İKİ KATLI TOPRAKLAMA KLEMENSLERİ	15	
	PIK 10 N SERİSİ İKİ KATLI KLEMENSLER	15	
	PUK SERİSİ ÇOK KATLI RAY KLEMENSLER	15	
	PIK 2.5 N SERİSİ İKİ KATLI KLEMENSLER	15	
	PIK 4 N SERİSİ İKİ KATLI KLEMENSLER	15	
	AVK SERİSİ BIÇAKLI VE BARALI AYIRMA KLEMENSLERİ	16	
	ASK SERİSİ VİDALI SİGORTALI KLEMENSLER	16	
	SİGORTALI KLEMENSLER İÇİN MİNYATÜR SİGORTA BUŞONU	16	
	MVK SERİSİ MİNİ KLEMENSLER	16	
PHOTOVOLTAIC AVK PV SERİSİ KLEMENSLER	16		
WGO SERİSİ ÖLÇME-AYIRMA KLEMENSLERİ	WGO PB / NM SERİSİ ÖLÇME- AYIRMA KLEMENSLERİ	17	
	WGO 5 SERİSİ ÖLÇME - AYIRMA KLEMENSLERİ	17	
	DURDURUCULAR	17	
AKSESUAR SEÇİM TABLOLARI	AVK RD SERİSİ AKSESUAR SEÇİM TABLOSU	18	  
	AVK SERİSİ AKSESUAR SEÇİM TABLOSU	18	
	AVK SERİSİ ÇOK GİRİŞLİ KLEMENSLER AKSESUAR SEÇİM TABLOSU	18	
	AVK SERİSİ FONKSİYONEL KLEMENSLER AKSESUAR SEÇİM TABLOSU	18	
	PIK 2.5 N SERİSİ AKSESUAR SEÇİM TABLOSU	18	
	PIK 2.5 RD SERİSİ AKSESUAR SEÇİM TABLOSU	19	
	PIK 4 N SERİSİ AKSESUAR SEÇİM TABLOSU	19	
	PIK 4 RD SERİSİ AKSESUAR SEÇİM TABLOSU	19	
	PIK SERİSİ İKİ KATLI TOPRAKLAMA KLEMENSLERİ AKSESUAR SEÇİM TABLOSU	19	
	PIK 10 N SERİSİ AKSESUAR SEÇİM TABLOSU	19	
	PUK SERİSİ AKSESUAR SEÇİM TABLOSU	19	
	WGO SERİSİ AKSESUAR SEÇİM TABLOSU	19	
	WGO 6 SERİSİ AKSESUAR SEÇİM TABLOSU	20	
	WGO SERİSİ AKSESUAR SEÇİM TABLOSU	20	
	ASK SERİSİ - BIÇAKLI AYIRMA KLEMENSLERİ AKSESUAR SEÇİM TABLOSU	20	
	MVK SERİSİ MİNİ KLEMENSLER AKSESUAR SEÇİM TABLOSU	21	
	AVK PV SERİSİ RAY KLEMENSLERİ AKSESUAR SEÇİM TABLOSU	21	
	YÜKSEK AKIM KLEMENSLERİ AKSESUAR SEÇİM TABLOSU	21	

PYK SERİSİ PRATİK YAY BASKILI KLEMENSLER	PYK SERİSİ PRATİK YAY BASKILI GEÇİŞ KLEMENSLERİ	22	
	PYK SERİSİ ÇOK GİRİŞLİ KLEMENSLER	22	
	PYK SERİSİ TOPRAKLAMA KLEMENSLERİ	23	
	PYK SERİSİ İKİ KATLI KLEMENSLER (2.5 - 4 mm ²)	23	
	PYK SERİSİ ÇOK KATLI KLEMENSLER	23	
	PYK SERİSİ ÇOK KATLI KLEMENSLER ETİKET ŞEMSİYELERİ	23	
	PYK SERİSİ BIÇAKLI - AYIRMA KLEMENSLERİ	23	
	PYK SERİSİ SİGORTALI KLEMENSLERİ	23	
	MİNYATÜR SİGORTA BUŞONU	24	
	PYKM - PYKMR SERİSİ KLEMENSLER	24	
	MYK - MPK SERİSİ MİNİ YAY BASKILI KLEMENSLER	24	
	PYK TEST KLEMENSİ	24	
	PYK TEST KLEMENSİ İLE KULLANILAN ÜRÜNLER	24	
	PYK SERİSİ AKSESUAR SEÇİM TABLOSU	PYK SERİSİ PRATİK YAY BASKILI GEÇİŞ KLEMENSLERİ AKSESUAR SEÇİM TABLOSU	
PYK SERİSİ ÇOK GİRİŞLİ KLEMENSLER AKSESUAR SEÇİM TABLOSU		25	
PYK SERİSİ TOPRAKLAMA KLEMENSLERİ AKSESUAR SEÇİM TABLOSU		25	
PYK SERİSİ 2 KATLI KLEMENSLER (2.5 - 4 mm ²) AKSESUAR SEÇİM TABLOSU		26	
PYK SERİSİ ÇOK KATLI KLEMENSLER AKSESUAR SEÇİM TABLOSU		26	
PYK SERİSİ BIÇAKLI - AYIRMA KLEMENSLERİ AKSESUAR SEÇİM TABLOSU		26	
PYK SERİSİ SİGORTALI KLEMENSLER AKSESUAR SEÇİM TABLOSU		26	
PYKM - PYKMR SERİSİ KLEMENSLER AKSESUAR SEÇİM TABLOSU		26	
SRD SERİSİ YAY BASKILI V0 KLEMENSLER	SRD SERİSİ YAY BASKILI KLEMENSLER	27	
	SRD SERİSİ TOPRAK KLEMENSLERİ	27	
	TEK KATLI DİYOTLU KLEMENSLER	27	
	İKİ KATLI KLEMENSLER	28	
	İKİ KATLI DİYOTLU KLEMENSLER	28	
	İKİ KATLI LEDLİ DİYOTLU KLEMENSLER	28	
	ÜÇ KATLI KLEMENSLER	28	
	ÜÇ KATLI LEDLİ DİYOTLU KLEMENSLER	29	
	ÇOK GİRİŞLİ KLEMENSLER	29	
	SİGORTA KLEMENSİ	29	
	AYIRMA KLEMENSLERİ	30	
	SRD SERİSİ AKSESUAR SEÇİM TABLOSU	SRD 2,5 SERİSİ AKSESUAR SEÇİM TABLOSU	
SRD 4 SERİSİ AKSESUAR SEÇİM TABLOSU		31	
SRD 6 SERİSİ AKSESUAR SEÇİM TABLOSU		31	
SRD 10 SERİSİ AKSESUAR SEÇİM TABLOSU		31	
SRD 16 SERİSİ AKSESUAR SEÇİM TABLOSU		31	
STOP SERİSİ YAY BAĞLANTILI KLEMENSLER	StoP SERİSİ YAYLI VE PİNLİ TEK KATLI KLEMENSLER	32	
	StoP SERİSİ YAYLI VE PİNLİ İKİ KATLI KLEMENSLER	32	
	StoP SERİSİ PİNLİ TEK KATLI KLEMENSLER	32	
	StoP SERİSİ FARKLI KULLANIM ALANLARINA UYGUN KLEMENSLER	32	
	StoP SERİSİ DİK SOKETLER - TEK KUTUPLU (KÖPRÜLENEMEZ)	33	
	StoP SERİSİ DİK SOKETLER - TEK KUTUPLU (KÖPRÜLENEMEZ)	33	
	StoP SERİSİ 45 DERECE TEK KUTUPLU SOKETLER (KÖPRÜLENEMEZ)	34	
	StoP SERİSİ DİK SOKETLER - ÇİFT KUTUPLU (KÖPRÜLENEBİLİR)	34	
PCY SERİSİ SOKETLİ YAY BAĞLANTILI KLEMENSLER	PCY SERİSİ BARALI AYIRMA KLEMENSLERİ (GERİLİM AYIRMA)	35	
PB /NM - CPB SERİSİ İZOLELİ PABUÇ BAĞLANTILI KLEMENSLER	PB/NM SERİSİ İZOLELİ PABUÇ BAĞLANTILI KLEMENSLER	35	
	CPB SERİSİ BARALI AYIRMA KLEMENSLERİ (GERİLİM AYIRMA)	35	
	PB/NM SERİSİ KULLANILAN PABUÇLAR	35	
	CPB 6 - CPB 6B SERİSİ KULLANILAN PABUÇLAR	35	

PCY SERİSİ AKSESUAR SEÇİM TABLOLARI	PCY SERİSİ BARALI AYIRMA KLEMENSLER (GERİLİM AYIRMA) AKSESUAR SEÇİM TABLOSU	36	
	PB/NM SERİSİ İZOLELİ PABUÇ BAĞLANTILI KLEMENSLER AKSESUAR SEÇİM TABLOSU	36	
	CPB SERİSİ BARALI AYIRMA KLEMENSLER (GERİLİM AYIRMA) AKSESUAR SEÇİM TABLOSU	36	
	MYK SERİSİ MİNİ YAY BASKILI KLEMENSLER AKSESUAR SEÇİM TABLOSU	36	
AKSESUARLAR	AVK SERİSİ NİHAYET PLAKALARI	37	
	AVK SERİSİ AYIRMA PLAKALARI	37	
	PYK SERİSİ NİHAYET PLAKALARI	37	
	PYK SERİSİ AYIRMA PLAKALARI	37	
	SRD SERİSİ NİHAYET PLAKALARI	38	
	SRD SERİSİ AYIRMA PLAKALARI	38	
	STOP SERİSİ NİHAYET PLAKALARI	39	
	PCY SERİSİ NİHAYET PLAKALARI	39	
	PB SERİSİ NİHAYET PLAKALARI	39	
	CPB SERİSİ NİHAYET PLAKALARI	39	
	DİĞER SERİLER NİHAYET PLAKALARI	39	
	DURDURUCULAR	40	
	KORUMA KAPAĞI	41	
	GRUP ETİKETLERİ	41	
	VİDALI AVK SERİSİ ÜST KÖPRÜLER	42-43	
	VİDALI PIK 2.5 - 4 N SERİSİ ÜST KÖPRÜLER	43	
	VİDALI PUK SERİSİ ÜST KÖPRÜLER	43	
	WGO 6 SERİSİ AKSESUARLARI	43	
	GEÇMELİ TİP ÜST KÖPRÜLER	44	
	SRD SERİSİ ÜST KÖPRÜLERİ	44	
	STOP SERİSİ ÜST KÖPRÜLERİ	44	
	GEÇMELİ TİP ÜST KÖPRÜ TUTUCULARI	44	
	STOP SERİSİ AKSESUARLARI	45	
	WGO KLEMENSİ ÜST KÖPRÜ AYIRMA APARATI	45	
	WGO 4 KLEMENSİ PLASTİK KAPAĞI	45	
	ÖLÇME - AYIRMA KLEMENSLERİ ÜST KÖPRÜLER	45	
	PB/NM SERİSİ VİDAYA TAKILAN TARAK KÖPRÜLER	45	
	CPB SERİSİ ÜST KÖPRÜLER	45	
	İKAZ PLAKALARI	45	
	VİDALI KLEMENSLER TARAK KÖPRÜLER	46	
	İZOLELİ TEST KOVANLARI	46	
İZOLESİZ TEST KOVANLARI	46		
TEST FİŞLERİ	46		
MR SERİSİ RAYLAR	46		
TRAFO KLEMENSLERİ	TRV SERİSİ TRAFO KLEMENSLERİ	47	
CİHAZ - SIRA KLEMENSLERİ	PSK SERİSİ CİHAZ SIRA KLEMENSLERİ	47	
	SK SERİSİ SIRA KLEMENSLERİ	47	
BUAT KLEMENSLERİ	BUK SERİSİ BUAT KLEMENSLERİ	47	

BARA KLEMENSLERİ	SBK SERİSİ BARA KLEMENSLERİ	48	
	BIK SERİSİ BARA KLEMENSLERİ	48	
	BK SERİSİ BARA KLEMENSLERİ	48	
	BKN SERİSİ BARA KLEMENSLERİ	48	
	IBKN SERİSİ BARA KLEMENSLERİ	49	
	IBK SERİSİ BARA KLEMENSLERİ	49	
	KUB SERİSİ KUMANDA BARALARI	50	
	BM SERİSİ BARA MESNEDİ	50	
PAP SERİSİ PANO PRİZLERİ VE AKSESUARLARI	K SERİSİ KABLO KROŞELERİ	50	
	RR SERİSİ KAUÇUK RAKOR	50	
	PAP SERİSİ PANO PRİZLERİ	50	
KABLO KANALLARI	KABLO KANALLARI	51	
	LSHF (LOW SMOKE HALOGEN FREE) - KABLO KANALLARI	52	
	LSHF - KABLO KANALI KAPAKLARI	52	
	YAPIŞKANLI KABLO KANALLARI	52	
	PVC KABLO KANALLARI - KKD SERİSİ	53	
	GENİŞ OLUKLU PVC KABLO KANALLARI - KKD SERİSİ	53	
	YAPIŞKANSIZ KABLO KANALLARI	54	
	YAPIŞKANLI KABLO KANALLARI	54	
	KABLO KANALI KAPAKLARI	54	
	KABLO KANALI AKSESUARLARI	54	
	KABLO KANALI KESİCİLERİ	54	
	KABLO KANALI AKSESUARLARI	54	
	TEKNİK ÖZELLİKLER	55 - 57	
	FPAL SERİSİ SİRALLER	58	
	METRİK RAKORLAR - KİLİTLEMELİ TİP	58	
	PG SERİSİ RAKORLAR - KİLİTLEMELİ TİP	58	
	PG SERİSİ RAKORLAR	59	
	SİRİRAL MESNETLERİ	59	
PG SERİSİ SOMUNLAR	59		
KLECARD - KART TİP TERMAL YAZICI	MARKALAMA ÇÖZÜMLERİ	60	
	STANDART BASKILI KLEMENS ETİKETLERİ	61	
	STANDART BASKILI KABLO ETİKETLERİ	62	
	BASKISIZ RAY KLEMENSİ ETİKETLERİ	63	
	İŞARETLEME PLAKALARI KCKKS ŞEFFAF ETİKET KILIFLARI İÇİN	63	
	KABLO KILIFLARI VE ETİKETLERİ KABLO BAĞI İLE BAĞLANABİLEN	63	
	PANO BUTON ETİKET TAŞIYICILARI İÇİN İŞARETLEME PLAKALARI	64	
	KONTAKTÖRLER İÇİN PANO İŞARETLEME PLAKALARI	64	
	PANO YÜZEY-KONTAKTÖR VE OTOMAT İÇİN YAPIŞKANLI İŞARETLEME PLAKALARI	64	
	A4 TİP CİHAZ ETİKETLERİ OLARAK KENDİNDEN YAPIŞKANLI	64	
	KAZIMA ETİKETLER ÇİFT KATMANLI - KENDİNDEN YAPIŞKANLI	64	
	YAZILIM	65	
	KLECARD - KART TİP TERMAL YAZICI	65	
	PLAKALAR	65	
	KLEMENS MARKALAMA	66	
	KABLO MARKALAMA	66	

	PVC KABLO ETİKETLERİ - KCKKS ŞEFFAF KILIFLAR İÇİN	67	
	UÇTAN GEÇMELİ KABLO ETİKETLERİ - KCKG SERİSİ	67	
	KABLO BAĞI İLE BAĞLANAN ETİKETLER - KCKB SERİSİ	67	
	KCPM ETİKETLER İÇİN ŞEFFAF KILIFLAR	67	
	KABLOYA SARILAN YAPIŞKANLI ETİKETLER - KCCM SERİSİ	68	
	KENDİNDEN YAPIŞKANLI ETİKETLER (İNCE TİP) - KCIP SERİSİ	68	
	YAPIŞKANLI PVC ETİKETLER (KALIN TİP) - KCIPA-W SERİSİ	69	
	YAPIŞKANLI PVC ETİKETLER (KALIN TİP) - KCIPA-Y SERİSİ	69	
	YAPIŞKANLI PVC ETİKETLER - KCIPA-S SERİSİ	70	
	YAPIŞKANSIZ PANO BUTON ETİKETLERİ (SERT PVC) - KCIPR SERİSİ	70	
	YAPIŞKANSIZ KABLO ETİKETLERİ - KCIPR SERİSİ	70	
	PANO BUTON ETİKET TAŞIYICILARI	71	
	YAPIŞKANLI BUTON ETİKETLERİ - KCIPBA SERİSİ	71	
KL-TE300 – RULO TİP TERMAL YAZICI	TE300 SERİSİ – RULO TİP TERMAL YAZICI	72	
	KLEMENS ETİKETİ	72	
	GRUP MARKALAMA - ETİKET ŞEMSİYESİ	73	
	KABLO MARKALAMA	73	
	KKS ŞEFFAF KILIF İÇİN KABLO ETİKETLERİ - TTKP SERİSİ	73	
	KABLO ETİKETLERİ İÇİN ŞEFFAF KILIF - KCKKS SERİSİ	73	
	PVC KABLO ETİKETLERİ - I-KBE SERİSİ	73	
	KABLO BAĞI İLE BAĞLANAN ETİKET - TTKB SERİSİ	73	
	KENDİNDEN YAPIŞKANLI KABLO ETİKETLERİ - TTSL SERİSİ	74	
	ISIYLA DARALAN MAKARONLAR - HSL	75	
	PANO KOMPONENT MARKALAMA	75	
	PANO İÇİ KONTAKTÖR - OTOMAT ETİKETLERİ - PYE SERİSİ	76	
	İNCE PANO YÜZEY ETİKETLERİ - SPYE SERİSİ	76	
	KENDİNDEN YAPIŞKANLI ŞERİT/BANT ETİKET - LSL SERİSİ	76	
	KALIN TİP PANO YÜZEY ETİKETLERİ - ETPS SERİSİ	77	
	PANO BUTON ETİKETLERİ - T-PBIP SERİSİ	77	
	PANO BUTON ETİKET TAŞIYICILARI	77	
	BUTON ETİKETİ SEÇİM KILAVUZU	77	
	EL ALETLERİ KABLO BAĞI YÜKSÜK PABUÇ	EL ALETLERİ KABLO BAĞI YÜKSÜK PABUÇ	
İZOLESİZ KLEMENS TORNAVİDALARI		86	
KONTROL KALEMİ		86	
KABLO KESME MAKASI		86	
KABLO SOYMA MAKASI		86	
YÜKSÜK VE PABUÇ SIKMA PENSELERİ		86	
EL ALETLERİ ÇANTA SET		86	
KABLO BAĞLARI		87	
YAPIŞKANLI KROŞELER		88	
VİDA BAĞLANTILI KROŞELER		88	
TEK GİRİŞLİ İZOLELİ KABLO YÜKSÜKLERİ - STANDART DIN SERİ ALMAN RENK NORMU		89	
ÇİFT GİRİŞLİ İZOLELİ KABLO YÜKSÜKLERİ - STANDART DIN SERİ ALMAN RENK NORMU		89	
TEK GİRİŞLİ İZOLELİ KABLO YÜKSÜKLERİ - STANDART DIN SERİ FRANSIZ RENK NORMU		89	
TEK GİRİŞLİ İZOLELİ KABLO YÜKSÜKLERİ - ÖZEL DIN SERİ ALMAN RENK NORMU		90	
ÇİFT GİRİŞLİ İZOLELİ KABLO YÜKSÜKLERİ - ÖZEL SERİ ALMAN RENK NORMU		90	
TEK GİRİŞLİ İZOLELİ KABLO YÜKSÜKLERİ - EKONOMİK SERİ ALMAN RENK NORMU		90	
İZOLESİZ KABLO YÜKSÜKLERİ		90	
İZOLELİ - YUVARLAK UÇLU KABLO PABUÇLARI		91	
İZOLELİ ÇATAL UÇLU KABLO PABUÇLARI		91	
İZOLELİ İĞNE UÇLU		91	
İZOLELİ FASTON - DIŞI	91		

	İZOLELİ FASTON - ERKEK	91	
	TAM İZOLELİ FASTON - DIŞI	92	
	TAM İZOLELİ FASTON - ERKEK GERİ DÖNÜŞLÜ	92	
	İZOLELİ EK MUFLAR	92	
	İZOLELİ YUVARLAK ERKEK - DIŞI FİŞLER	92	
	KABLO PABUÇLARI	92	
	İZOLELİ / YUVARLAK UÇLU KABLO PABUÇLARI	92	
	İZOLELİ / ÇATAL UÇLU KABLO PABUÇLARI	92	
	İZOLELİ / İĞNE UÇLU KABLO PABUÇLARI	93	
	İZOLELİ / DIŞI FASTON KABLO PABUÇLARI	93	
	İZOLELİ / ERKEK FASTON KABLO PABUÇLARI	93	
	İZOLELİ EK MUFLAR	93	
	TAM İZOLELİ / DIŞI FASTON KABLO PABUÇLARI	93	
	İZOLELİ YUVARLAK ERKEK FİŞLER	93	
	İZOLELİ / ERKEK GERİ DÖNÜŞLÜ FASTON KABLO PABUÇLARI	93	
	İZOLELİ YUVARLAK DIŞI FİŞLER	93	
ENERJİ YÖNETİMİ	ENERJİ YÖNETİMİ	94	
	RAPİDUS REAKTİF GÜÇ KONTROL RÖLESİ	95	
	KLEA SERİSİ ENERJİ ANALİZÖRÜ	95	
	ECRAS MULTİMETRE	96	
	POWYS ENERJİ ANALİZÖRÜ	96	
	AKSESUAR	96	
	ETOR / GTOR / WTOR GATEWAY	97	
	DÖNÜŞTÜRÜCÜLER	97	
	GÜÇ KAYNAĞI	97	
	EASION 2M Tek / Çok Kanallı Remote I/O	98	
	ORTAM Sensörleri	98	
	SAS SENSÖRLERİ İÇİN GÜÇ KAYNAĞI	98	
	KIO	KIO ENERJİ İZLEME VE YÖNETİM PLATFORMU	
KIO MODÜLLERİ		108	
KORUMA KONTROL GRUBU	KORUMA KONTROL GRUBU		
	MEASTRO ASTRONOMİK ZAMAN RÖLESİ	110	
	ÜRÜN SEÇİM TABLOSU	110	
	AKSESUAR	110	
	DPR DİJİTAL KORUMA RÖLESİ	110	
	ÜRÜN SEÇİM TABLOSU	110	
	SABİT KORUMA RÖLELERİ ÜRÜN SEÇİM TABLOSU	111	
	AYARLANABİLİR KORUMA RÖLELERİ ÜRÜN SEÇİM TABLOSU	112	
	ZAMAN RÖLELERİ ÜRÜN SEÇİM TABLOSU	113	
	KONTROL RÖLELERİ ÜRÜN SEÇİM TABLOSU	113	
	AKIM-FREKANS KORUMA ÜRÜN SEÇİM TABLOSU	113	
	AKSESUARLAR	113	
	YAY BASKILI INTERFACE RÖLELER KPR-CI	52	
	TEK KONTAK INTERFACE RÖLELER KPR-SC	52	
	ÇİFT KONTAK VE YÜKSEK AKIM INTERFACE RÖLELER KPR-SW-1C / KPR-SW-2C	52	
	PLC INTERFACE RÖLELER	52	
INTERFACE RÖLE (KPR-CI) AKSESUARLAR	52		

	PLC RÖLELER	115	
	PLC RÖLE İÇİN YEDEK RÖLE VE AKSESUARLAR	116	
	INTERFACE RÖLE ÜRÜN SEÇİM TABLOSU	118	
	INTERFACE RÖLE AKSESUARLAR	119	
SINYAL DÖNÜŞTÜRÜCÜLER	SINYAL DÖNÜŞTÜRÜCÜLER	120	
	ASCON ANALOG SINYAL DÖNÜŞTÜRÜCÜLER	121	
	ASCON ÜRÜN SEÇİM TABLOSU	121	
	PISO SERİSİ PASİF İZOLATÖRLER ÜRÜN SEÇİM TABLOSU / FİYAT TABLOSU	121	
	PT 100 DÖNÜŞTÜRÜCÜLER	122	
	İZOLELİ GERÇEK RMS AKIM DÖNÜŞTÜRÜCÜLER	123	
	İZOLELİ GERÇEK RMS GERİLİM DÖNÜŞTÜRÜCÜLER	123	
ELEKTRONİK MODÜLLER	ELEKTRONİK MODÜLLER	124	
	OPTOCOUPLER MODÜL ÜRÜN SEÇİM TABLOSU	125	
	DM SERİSİ DİOD MODÜLÜ	125	
	LTM SERİSİ LAMBA TEST MODÜLÜ	125	
	FKM SERİSİ YASSI KABLO MODÜLÜ	126	
	BDK 1 SERİSİ BASKILI DEVRE KLEMENSLERİ / PİN ARALIĞI: 5.08 MM.	126	
	BDK 1-2 SERİSİ BASKILI DEVRE KLEMENSLERİ / PİN ARALIĞI: 5.08 MM.	126	
	BDK SERİSİ AYIRMA VE NİHAYET PLAKALARI	126	
	RA - PP - PK SERİSİ BASKILI DEVRE MONTAJ MALZEMELERİ	126	
	WG EKI-N ELEKTRONİK KLEMENSLER - TEKNİK DATALAR	127	
	WG EKI-N BLOK DİYAGRAMLAR	127	
İLETİŞİM GÖSTERGELERİ	İLETİŞİM GÖSTERGELERİ	128	
	ANC - ALRC - LSK SERİSİ İLETİŞİM GÖSTERGELERİ	129	
	KCT SERİSİ AÇILIR - KAPANIR AKIM TRAFOLARI	129	
GÜÇ KAYNAKLARI	GÜÇ KAYNAKLARI	130	
	KLEMSAN KPS SERİSİ GÜÇ KAYNAKLARI	131	
	PULS PULS DIMENSION PIANO SERİSİ	132	
	PULS DIMENSION C SERİSİ	132	
	PULS DIMENSION Q SERİSİ	133	
	PULS	134	
	PULS DIMENSION PISA PROTECTION MODULE (ELEKTRONİK SİGORTA)	135	
	PULS UPS MODÜLLERİ VE EKİPMANLARI	135	
	ETHERNET SWITCHLERİ	135	

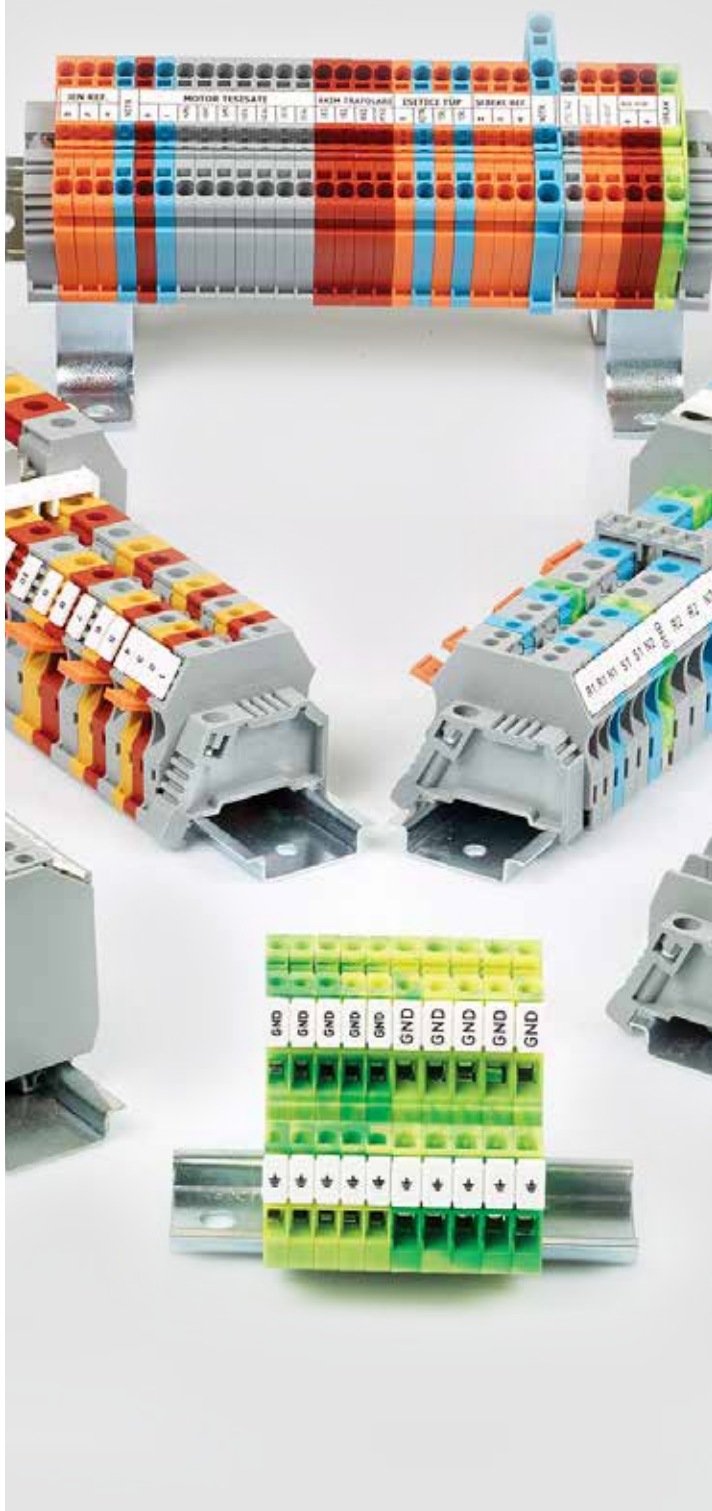

KLEMENSLER ve AKSESUARLAR

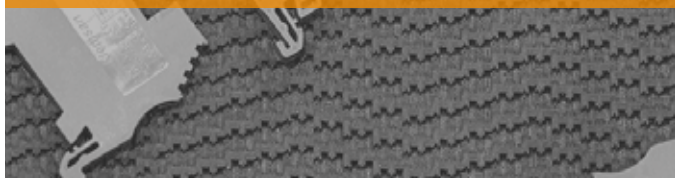

AVK SERİSİ

Vida Bağlantılı Klemensler

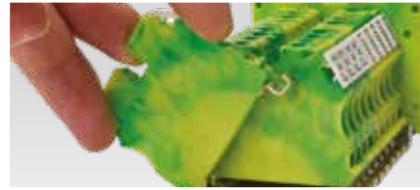
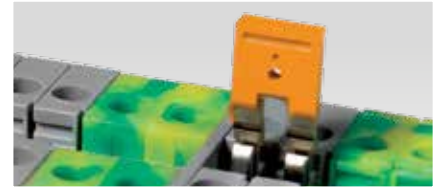
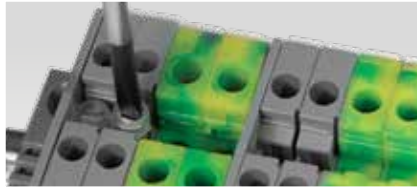
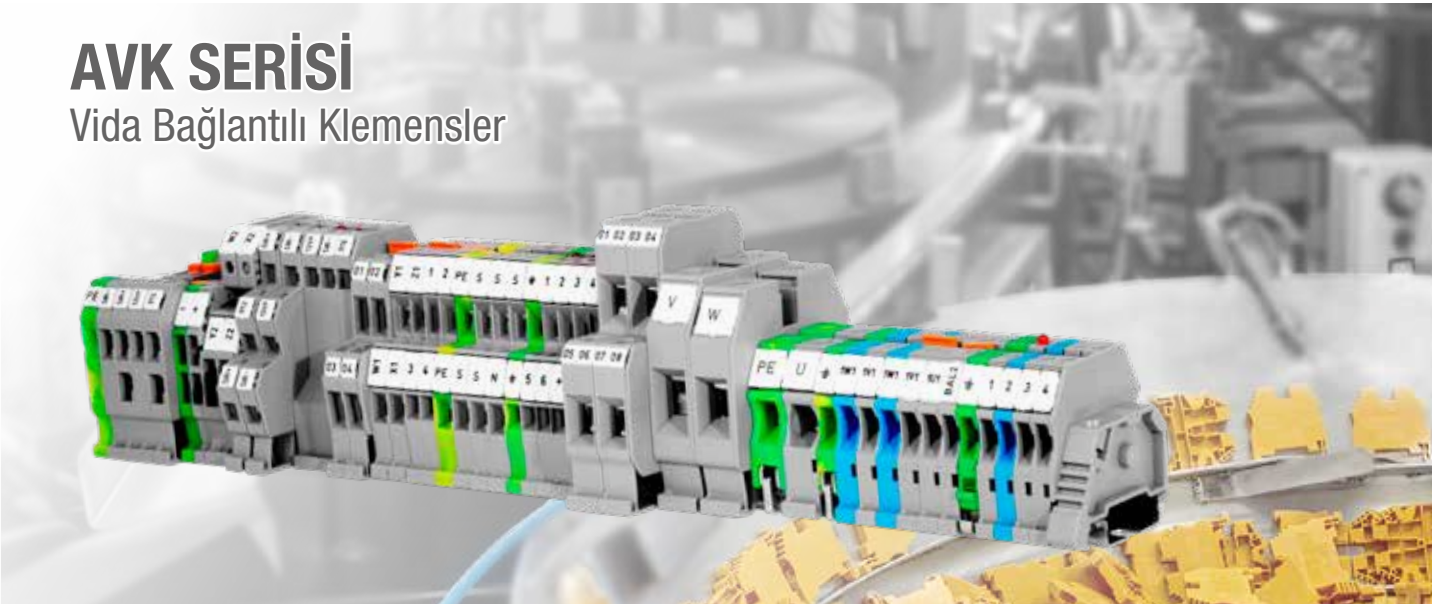

AVK SERİSİ RAY KLEMENLERİ

Sip. No.	Tip	Kesit (mm ²)	Gerilim (V)	Akım (A)	Renk	Amb. Adet	Fiyat Euro/Ad.
304 120RP	AVK 2.5	2.5	750	24	Gri	100	0,727
304 130RP	AVK 4	4	750	32	Gri	80	0,847
304 140RP	AVK 6	6	630	41	Gri	60	1,134
304 150RP	AVK 10	10	630	57	Gri	50	1,48
304 240	AVK 16 RD	16	750	76	Gri	50	2,487
304 290	AVK 25 RD	25	750	101	Gri	50	4,134
304 250	AVK 35 RD	35	750	125	Gri	40	5,154
304 580	AVK 35 RDS	35	1000	125	Gri	50	5,154
304 590	AVK 35 IRDS	35	1000	125	Gri	50	5,98



AVK 2.5



AVK 2.5 RD

AVK RD SERİSİ GEÇME ÜST KÖPRÜLÜ RAY KLEMENLERİ

Sip. No.	Tip	Kesit (mm ²)	Gerilim (V)	Akım (A)	Renk	Amb. Adet	Fiyat Euro/Ad.
304 200RP	AVK 2.5 RD	2.5	750	24	Gri	100	0,727
304 210RP	AVK 4 RD	4	750	32	Gri	80	0,847
334 170	AVK 2.5 T RD	2.5			Sarı/Yeşil	50	2,70
334 180	AVK 4 T RD	4			Sarı/Yeşil	50	3,04

IEC 60947-7-1'e göre maksimum değerlerdir. * RP sipariş kodlu ürünlerde otomatik paketleme makinalarına geçiş yapılmıştır.

YUKARIDAKI ÜRÜNLER İÇİN RENK SİPARIŞ NUMARALARI

Renk Tanımı	Bej	Mavi	Yeşil	Sarı	Kırmızı	Siyah	Beyaz	Turuncu	Kahve	Gri
AVK Serisi	...9	...1	...2	...3	...4	...5	...6	...7	...8	...0

* Renk kodu sipariş numarasının son rakamıdır.



AVK EK 6



AVK 70 RD

YÜKSEK AKIM KLEMENSLERİ AVK - AVK PB SERİSİ GÜÇ BAĞLANTI KLEMENSLERİ

Sip. No.	Tip	Kesit (mm ²)	Açıklama	Renk	Amb. Adet	Fiyat Euro/Ad.
304 330	AVK 50	50	MR 35 Raya Takılabilir	Gri	25	14,854
304 490	AVK 70 RD	70	MR 35 Raya Takılabilir	Gri	10	20,034
304 340	AVK 95	95	MR 35 Raya Takılabilir	Gri	6	23,92
304 350	AVK 150	150	MR 35 Raya Takılabilir	Gri	4	29,90
304 360	AVK 240	240	MR 35 Raya Takılabilir	Gri	4	35,98
304 440	AVK PB 50	50	Pano Sacına Vida ile Montaj	Gri	6	14,854
304 450	AVK PB 70 RD	70	Pano Sacına Vida ile Montaj	Gri	6	20,834
304 460	AVK PB 95	95	Pano Sacına Vida ile Montaj	Gri	6	26,314
304 470	AVK PB 150	150	Pano Sacına Vida ile Montaj	Gri	4	32,694
304 480	AVK PB 240	240	Pano Sacına Vida ile Montaj	Gri	6	39,774
304 370	AVK EK 6	6	AVK 70 RD - 95 - 150 - 240 ile kullanılabilir	Gri	20	1,487

* EK6 klemensi, ince kesitli kablolar kullanarak yüksek akım klemenslerinden uzatma yapılmasını sağlar.

YÜKSEK AKIM KLEMENSLERİ PAK SERİSİ BARALI GÜÇ KLEMENSLERİ



PAK 25-35 KK



PAK 300

Sip. No.	Tip	Kesit (mm ²)	Açıklama	Renk	Amb. Adet	Fiyat Euro/Ad.
313 009	PAK 25-35	35	1 giriş, 1 çıkış	Gri	10	11,46
313 019	PAK 25-35 KK	35	1 giriş, 1 çıkış	Gri	10	12,587
313 049	PAK 50-70	70	1 giriş, 1 çıkış	Gri	10	16,30
313 059	PAK 50-70 KK	70	1 giriş, 1 çıkış	Gri	10	17,914
313 089	PAK 95-150	150	1 giriş, 1 çıkış	Gri	5	33,24
313 099	PAK 95-150 KK	150	1 giriş, 1 çıkış	Gri	5	36,547
313 129	PAK 185-240	240	1 giriş, 1 çıkış	Gri	5	42,754
313 139	PAK 185-240 KK	240	1 giriş, 1 çıkış	Gri	5	47,114
313 169	PAK 300	300	1 giriş, 1 çıkış	Gri	5	50,82
313 179	PAK 300 KK	300	1 giriş, 1 çıkış	Gri	5	55,827

YÜKSEK AKIM KLEMENSLERİ PAK SERİSİ BARALI GÜÇ KLEMENSLERİ - AKSESUARLARI



COVER PAK 25-35

Sip. No.	Tip	Açıklama	Renk	Amb. Adet	Fiyat Euro/Ad.
466 171	KAPAK PAK 25-35	İzolasyon Kapağı	Mavi	10	2,80
466 172 T	KAPAK PAK 25-35	İzolasyon Kapağı	Sarı/Yeşil	10	2,80
466 173	KAPAK PAK 25-35	İzolasyon Kapağı	Sarı	10	2,80
466 181	KAPAK PAK 50-70	İzolasyon Kapağı	Mavi	10	3,60
466 182 T	KAPAK PAK 50-70	İzolasyon Kapağı	Sarı/Yeşil	10	3,60
466 183	KAPAK PAK 50-70	İzolasyon Kapağı	Sarı	10	3,60
466 191	KAPAK PAK 95-150	İzolasyon Kapağı	Mavi	10	4,40
466 192 T	KAPAK PAK 95-150	İzolasyon Kapağı	Sarı/Yeşil	10	4,40
466 193	KAPAK PAK 95-150	İzolasyon Kapağı	Sarı	10	4,40
466 201	KAPAK PAK 185-300	İzolasyon Kapağı	Mavi	10	4,80
466 202 T	KAPAK PAK 185-300	İzolasyon Kapağı	Sarı/Yeşil	10	4,80
466 203	KAPAK PAK 185-300	İzolasyon Kapağı	Sarı	10	4,80



AVK 150 B



KKB 150

AVK B SERİSİ BARALI GÜÇ KLEMENSLERİ

Sip. No.	Tip	Kesit (mm ²)	Açıklama	Renk	Amb. Adet	Fiyat Euro/Ad.
304 300	AVK 95 B	95	1 giriş, 1 çıkış	Gri	4	21,234
304 310	AVK 150 B	150	1 giriş, 1 çıkış	Gri	4	29,90
304 320	AVK 240 B	240	1 giriş, 1 çıkış	Gri	4	33,987
466 100	KKB 95		AVK 95 B Koruma Kapağı	Gri	4	4,48
466 110	KKB 150		AVK 150 B Koruma Kapağı	Gri	4	5,521
466 120	KKB 240		AVK 240 B Koruma Kapağı	Gri	4	6,771

AVK SERİSİ TOPRAKLAMA KLEMENSLERİ

Sip. No.	Tip	Kesit (mm ²)	Açıklama	Renk	Amb. Adet	Fiyat Euro/Ad.
334 170	AVK 2.5 T RD	2.5	Raya Geçmeli Topraklama Klemensi	Sarı/Yeşil	50	2,70
334 180	AVK 4 T RD	4	Raya Geçmeli Topraklama Klemensi	Sarı/Yeşil	50	3,04
334 450	AVK 2.5/4 T K	2.5	Vidalı Topraklama Klemensi	Sarı/Yeşil	50	3,207
334 460	AVK 6 T K	6	Vidalı Topraklama Klemensi	Sarı/Yeşil	25	3,627
334 470	AVK 10 T K	10	Vidalı Topraklama Klemensi	Sarı/Yeşil	25	4,22
334 200	AVK 16 T RD	16	Vidalı Topraklama Klemensi	Sarı/Yeşil	50	6,074
334 240	AVK 35 T RDS	35	Vidalı Topraklama Klemensi	Sarı/Yeşil	25	11,807
334 250	AVK 35 T IRDS	35	Imbus Vidalı Topraklama Klemensi	Sarı/Yeşil	25	12,994
334 190	AVK 50 T	50	Vidalı Topraklama Klemensi	Sarı/Yeşil	10	31,207

AVK SERİSİ FONKSİYONEL KLEMENSLER VE SOKETLERİ

Sip. No.	Tip	Kesit (mm ²)	Açıklama	Renk	Amb. Adet	Fiyat Euro/Ad.
324 919	AVK 2.5 CF	2.5	2 giriş - 2 çıkış	Gri	80	8,007
324 929	AVK 2.5 F	2.5	1 giriş - 1 çıkış	Gri	80	2,674
498 759	AVK SKT	2.5	AVK 2.5 F ve AVK 2.5 CF Soketi	Gri	50	2,494
498 859	AVK SKTD	2.5	AVK 2.5 F ve AVK 2.5 CF Soketi - Diyotlu	Gri	50	6,23

AVK R SERİSİ RAY KLEMENSLERİ

Sip. No.	Tip	Kesit (mm ²)	Açıklama	Renk	Amb. Adet	Fiyat Euro/Ad.
304 409	AVK 2.5 R	2.5	1 giriş, 1 çıkış	Gri	50	0,787
304 390	AVK 4 R	4	1 giriş, 1 çıkış	Gri	50	0,894
334 280	AVK 2.5 RT	2.5	1 giriş, 1 çıkış, topraklama klemensi	Sarı/Yeşil	50	2,954
334 270	AVK 4 RT	4	1 giriş, 1 çıkış, topraklama klemensi	Sarı/Yeşil	50	3,294

* AVK R Serisi termal şerit etiketlemeye uygundur.

AVK SERİSİ ÇOK GİRİŞLİ KLEMENSLER

Sip. No.	Tip	Kesit (mm ²)	Açıklama	Renk	Amb. Adet	Fiyat Euro/Ad.
324 909	AVK 2.5 CC	2.5	2 giriş - 2 çıkış	Gri	100	1,774
304 270	AVK 4 GD	4	Geri dönüş klemensi	Gri	100	1,18
325 209	AVK 4 CC	2.5	2 giriş - 2 çıkış	Gri	50	2,947
325 229	AVK 4 CE	4	1 giriş - 2 çıkış	Gri	50	3,04
304 289	AVK 10 RD4	10-4	1 giriş - 2 çıkış	Gri	60	5,06
334 220	AVK 2.5 CCT	2.5	2 giriş - 2 çıkış Topraklama	Sarı/Yeşil	25	6,074
334 260	AVK 4 CCT	4	2 giriş - 2 çıkış Topraklama	Sarı/Yeşil	50	5,487
334 230	AVK 10 T RD4	10-4	1 giriş - 2 çıkış Topraklama	Sarı/Yeşil	60	10,88

PIK 2.5 RD SERİSİ İKİ KATLI KLEMENSLER

Sip. No.	Tip	Kesit (mm ²)	Açıklama	Renk	Amb. Adet	Fiyat Euro/Ad.
325 249	PIK 2.5 RD	2.5	Geçme Tip Üst Köprülemeye Uygun	Gri	100	1,98
325 259	PIK 2.5 RDK	2.5	Köprülü	Gri	20	4,64

Geçme Tip Üst Köprü

PIK 4 RD SERİSİ İKİ KATLI KLEMENSLER

Sip. No.	Tip	Kesit (mm ²)	Açıklama	Renk	Amb. Adet	Fiyat Euro/Ad.
325 349	PIK 4 RD	4	Geçme Tip Üst Köprülemeye Uygun	Gri	100	2,447
325 359	PIK 4 RDK	4	Köprülü	Gri	20	5,654



AVK 2.5 CC



PIK 2.5 RD

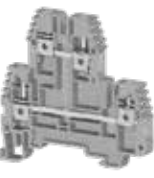

PIK 4 RD

PIK SERİSİ İKİ KATLI TOPRAKLAMA KLEMENSLERİ

Sip. No.	Tip	Kesit (mm ²)	Açıklama	Renk	Amb. Adet	Fiyat Euro/Ad.
336 560	PIK 2.5 NT	2.5	Topraklama	Sarı/Yeşil	100	7,507
336 570	PIK 4 NT	4	Topraklama	Sarı/Yeşil	100	9,62



PIK 2.5 NT



PIK 10 N



PIK 2 T



PIK 2.5 N



PIK 2.5 NK



PIK 4 N



PIK 4 NLD

PIK 10 N SERİSİ İKİ KATLI KLEMENSLER

Sip. No.	Tip	Kesit (mm ²)	Renk	Amb. Adet	Fiyat Euro/Ad.
319 909	PIK 10 N	10	Gri	20	5,52

PUK SERİSİ ÇOK KATLI RAY KLEMENSLER

Sip. No.	Tip	Kesit (mm ²)	Açıklama	Renk	Amb. Adet	Fiyat Euro/Ad.
324 109	PUK 3	2.5	3 Faz	Gri	20	5,314
324 209	PUK 2T	2.5	Faz+Nötr+Toprak	Gri	20	7,00
324 309	PUK 3T	2.5	3 Faz+Toprak	Gri	20	8,687
324 409	PUK 3S	2.5	Sensör	Gri	20	3,207
324 419	PUK 3S LD	2.5	Sensör LED'li 24 VDC NPN	Gri	20	6,92
324 429	PUK 3S LD	2.5	Sensör LED'li 24 VDC PNP	Gri	20	6,92

PIK 2.5 N SERİSİ İKİ KATLI KLEMENSLER

Sip. No.	Tip	Kesit (mm ²)	Açıklama	Renk	Amb. Adet	Fiyat Euro/Ad.
317 109	PIK 2.5 N	2.5	4 Kutuplu Vidalı Klemens	Gri	100	1,98
317 129	PIK 2.5 NK	2.5	Köprülü	Gri	20	4,64
317 219	PIK 2.5 ND A	2.5	Diyotlu ⚡	Gri	20	4,134
317 229	PIK 2.5 ND B	2.5	Diyotlu ⚡	Gri	20	4,134
317 319	PIK 2.5 NLD	2.5	LED'li 24 V AC	Gri	20	6,074
317 329	PIK 2.5 NLD	2.5	LED'li 24 V DC	Gri	20	6,074
317 419	PIK 2.5 NLD	2.5	LED'li 48 V AC	Gri	20	6,074
317 429	PIK 2.5 NLD	2.5	LED'li 48 V DC	Gri	20	6,074
317 619	PIK 2.5 NLD	2.5	LED'li 110 V AC	Gri	20	6,074
317 629	PIK 2.5 NLD	2.5	LED'li 110 V DC	Gri	20	6,074
317 719	PIK 2.5 NLD	2.5	LED'li 220 V AC	Gri	20	6,074
317 729	PIK 2.5 NLD	2.5	LED'li 220 V DC	Gri	20	6,074

PIK 4 N SERİSİ İKİ KATLI KLEMENSLER

Sip. No.	Tip	Kesit (mm ²)	Açıklama	Renk	Amb. Adet	Fiyat Euro/Ad.
319 109	PIK 4 N	4	4 Kutuplu Vidalı Klemens	Gri	100	2,534
319 129	PIK 4 NK	4	Köprülü	Gri	20	5,52
319 219	PIK 4 ND A	4	Diyotlu ⚡	Gri	20	4,834
319 229	PIK 4 ND B	4	Diyotlu ⚡	Gri	20	4,834
319 319	PIK 4 NLD	4	LED'li 24 V AC	Gri	20	6,827
319 329	PIK 4 NLD	4	LED'li 24 V DC	Gri	20	6,827
319 419	PIK 4 NLD	4	LED'li 48 V AC	Gri	20	6,827
319 429	PIK 4 NLD	4	LED'li 48 V DC	Gri	20	6,827
319 619	PIK 4 NLD	4	LED'li 110 V AC	Gri	20	6,827
319 629	PIK 4 NLD	4	LED'li 110 V DC	Gri	20	6,827
319 719	PIK 4 NLD	4	LED'li 220 V AC	Gri	20	6,827
319 729	PIK 4 NLD	4	LED'li 220 V DC	Gri	20	6,827
319 809	PIK 4 FS	4	İki Katlı Faston Çıkışı	Gri	85	2,76



PUK 2T SERİSİ vidalı ray klemensleri aydınlatma ve priz linyelerini içeren kat panolarında, bir linyeye ait faz-nötr-toprak bağlantılarını tek klemensde yapmaya imkan sağlar. Faz ve nötr katları ayrı ayrı köprülenebilir. Topraklama için klemens rayaya takmanız yeterlidir. Plotter ile projelerinize uygun markalama çözümleri mevcuttur.



PUK 3S SERİSİ vidalı sensör klemensleri günümüzde endüstride yoğun olarak kullanılan sensör bağlantılarını daha pratik ve estetik yapabilmek için kullanıma sunulmuştur. Her katı ayrı ayrı köprülenebilmektedir, bu özelliği ile çoklu kullanımlarda montaj sürelerinde ciddi avantajlar oluşturmaktadır. NPN ve PNP tipi sensörler ile kullanılabilen çeşitleri bulunmaktadır. Plotter ile projelerinize uygun markalama çözümleri mevcuttur.



PUK 3T SERİSİ vidalı klemensler endüstride yoğun olarak kullanılan motorların kablo bağlantılarını daha hızlı ve estetik yapabilmek için idealdir. Her katı ayrı ayrı köprülenebilmektedir. Topraklama için klemens rayaya takmanız yeterlidir. Plotter ile projelerinize uygun markalama çözümleri mevcuttur.

AVK SERİSİ BIÇAKLI VE BARALI AYIRMA KLEMENSLERİ

Sip. No.	Tip	Kesit (mm ²)	Açıklama	Renk	Amb. Adet	Fiyat Euro/Ad.
304 419	AVK 2.5 A	2.5	Ayırma	Gri	50	2,674
304 380	AVK 4A	4	Ayırma	Gri	50	3,594
324 949	AVK 2.5 EA	2.5	1 giriş - 2 çıkış (Ayırmalı)	Gri	80	4,787
324 939	AVK 2.5 CCA	2.5	2 giriş - 2 çıkış (Ayırmalı)	Gri	80	7,547
325 219	AVK 4 CCA	4	2 giriş - 2 çıkış (Ayırmalı)	Gri	50	5,707
325 239	AVK 4 CEA	4	1 giriş - 2 çıkış (Ayırmalı)	Gri	50	5,707
353 419	ASK 5B	4	Baralı Ayırma	Gri	50	4,22



AVK 4A

ASK SERİSİ VİDALI SİGORTALI KLEMENSLER

Sip. No.	Tip	Kesit (mm ²)	Açıklama	Renk	Amb. Adet	Fiyat Euro/Ad.
353 409	ASK 5	4	10 A	Gri	50	3,547
353 429	ASK 5 LD - 24 V (Non Polarity)	4	LED'li	Gri	50	7,174
353 439	ASK 5 LD - 220 V (Non Polarity)	4	LED'li	Gri	50	7,174
353 449	ASK 5 LD - 110 V (Non Polarity)	4	LED'li	Gri	50	7,174
351 109	ASK 2S	6	6,3 A	Gri	50	4,22
351 129	ASK 4 S	6	6,3 A (6.35 x 31.75 mm.)	Gri	20	5,234
353 309	AVK 4 FS	4	Üst katı sigortalı, alt katı geçiş klemensi	Gri	50	5,547
353 329	AVK 4 FSLD-24 V (Non Polarity)	4	Üst katı sigortalı - ledli, alt katı geçiş klemensi	Gri	50	13,06
353 349	AVK 4 FSLD-110 V (Non Polarity)	4	Üst katı sigortalı - ledli, alt katı geçiş klemensi	Gri	50	13,06
353 359	AVK 4 FSLD-220 V (Non Polarity)	4	Üst katı sigortalı - ledli, alt katı geçiş klemensi	Gri	50	13,06



ASK 5 LD



ASK 4 S

* ASK 5, ASK 2S ve AVK 4FS ürünleri 5x20, 5x25 mm. cam sigorta kullanımına uygundur. / Sigortalı klemenslerde sigortalı fiyatlara dahil değildir.
* ASK 4 S ürünlerinde 6,35 x 31,75 mm. cam sigorta kullanılır.

SİGORTALI KLEMENSLER İÇİN MİNYATÜR SİGORTA BUŞONU

Sip. No.	Tip	Kesit (mm ²)	Açıklama	Renk	Amb. Adet	Fiyat Euro/Ad.
359 003	MSB	5x20	1 A	Gri	25	0,43
359 004	MSB	5x20	2 A	Gri	25	0,43
359 005	MSB	5x20	2.5 A	Gri	25	0,43
359 006	MSB	5x20	3.15 A	Gri	25	0,43
359 007	MSB	5x20	4 A	Gri	25	0,43
359 008	MSB	5x20	6.3 A	Gri	25	0,43
359 009	MSB	5x20	10 A	Gri	25	0,43
359 011	MSB	5x20	5 A	Gri	25	0,43



MSB

* F: Fişli M: Mafsalı / Sigortalı klemenslerde sigortalı fiyatlara dahil değildir.

MVK SERİSİ MİNİ KLEMENSLER

Sip. No.	Tip	Kesit (mm ²)	Açıklama	Renk	Amb. Adet	Fiyat Euro/Ad.
304 429	MVK 2.5	2.5	15x5.5 Ray için Mini Vidalı Klemens	Gri	100	0,74
304 439	MVK 4	4	15x5.5 Ray için Mini Vidalı Klemens	Gri	100	0,86
334 420	MVK 2.5 T	2.5	Mini Vidalı Toprak Klemensi	Sarı/Yeşil	50	2,947
334 430	MVK 4 T	4	Mini Vidalı Toprak Klemensi	Sarı/Yeşil	50	3,50



MVK 2,5

PHOTOVOLTAIC AVK PV SERİSİ KLEMENSLER

Sip. No.	Tip	Kesit (mm ²)	Gerilim - Akım (UL'ye Göre)	Renk	Amb. Adet	Fiyat Euro/Ad.
304 160 P	AVK 16 PV	16	1000 VDC - 85 A	Gri	50	4,60
304 250 P	AVK 35 RD PV	35	1000 VDC - 115 A	Gri	40	7,640
304 330 P	AVK 50 PV	50	1000 VDC - 150 A	Gri	25	26,407
304 190 P	AVK 70 PV	70	1000 VDC - 175 A	Gri	10	34,987
304 490 P	AVK 70 RD PV	70	1000 VDC - 192 A	Gri	10	38,273



AVK 16 PV

WGO SERİSİ

Ölçme - Ayırma Klemensleri



WGO 6/NM



WGO 3

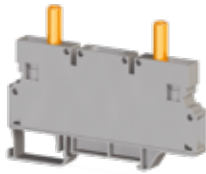

WGO 4

Sip. No.	Tip	Kesit (mm ²)	Açıklama	Renk	Amb. Adet	Fiyat Euro/Ad.
309 609	WGO 6/NM	6	Kendinden Kovanlı	Gri	50	5,154
309 619	WGO D6/NM	6	Geçiş Klemensi	Gri	50	5,154
375 692	WGO 3	6	Çift Test Kovanlı	Gri	50	6,627
375 890	WGO 2N	10	Kovansız	Gri	50	5,98
375 891	WGO 2N	10	Tek Kovanlı	Gri	50	6,44
375 892	WGO 2N	10	Çift Test Kovanlı	Gri	50	6,994
375 893	WGO 2N	10	Tek Test Kovanlı	Gri	50	6,44
375 894	WGO 2N	10	Çift Kovanlı	Gri	50	6,994
375 909	WGO 2IR	10	Kovansız	Gri	50	9,20
376 090	WGO 4	6	Çift Test Kovanlı	Gri	50	6,90
375 792	WGL 1	6	Tek Test Kovanlı - Gerilim Klemensi	Gri	60	5,98

WGO PB / NM SERİSİ ÖLÇME- AYIRMA KLEMENSLERİ

Sip. No.	Tip	Kesit (mm ²)	Açıklama	Renk	Amb. Adet	Fiyat Euro/Ad.
308 069	WGO PB 6/NM	6	Pabuç Bağlantılı	Gri	25	11,04
308 079	WGO-PBD 6/NM	6	Pabuç Bağlantılı	Gri	25	10,12

WGO 5 SERİSİ ÖLÇME - AYIRMA KLEMENSLERİ

Sip. No.	Tip	Kesit (mm ²)	Açıklama	Renk	Amb. Adet	Fiyat Euro/Ad.
376 190	WGO 5	6	Yay Baskılı	Gri	40	6,90
376 290	WGO D5	6	Yay Baskılı	Gri	40	6,90

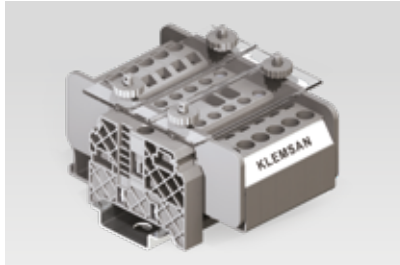

WGO 5 SERİSİ yay baskılı kontak yapısına sahip ölçme ayırma klemensleri, akım trafolarının sekonder uçlarını kısa devre ederek sistemdeki ölçü aletlerini değiştirme yada ölçü aletlerini sökmeden kalibrasyonunu yapmak amacı ile kullanılır. Yay baskılı kontak yapısına sahip olması sebebi ile kablo montajı süreleri vidalı muadillerine oranla daha hızlıdır. 6 mm² kesite sahip olan klemenslerin pratik kullanıma olanak sağlayan üst köprüleri mevcuttur. WGO 5 SERİSİ klemensleri plotter ve termal etiketleme sistemleri ile birlikte projelerinize uygun markalayabilirsiniz.

Sip. No.	Tip	Renk	Amb. Adet	Fiyat Euro/Ad.
463 219	APP/WGO 5	Gri	25	1,403
498 260	WGO 5 için Koruma kapağı	Gri	1	16,681

DURDURUCULAR

KD 3



Sip. No.	495 049 - Gri 495 040 - Bej
Açıklama	MR 35 tipi raylarda kullanılabilen vidalı durdurucudur. Vidalı tek katlı geçiş klemensleri ile birlikte kullanılabilir.

KD 4



Sip. No.	495 059 - Gri 495 050 - Bej
Açıklama	MR 35 tipi raylarda kullanılabilen vidasız durdurucudur. Yay Baskılı ve pratik yay baskılı tipi geçiş klemensleriyle birlikte kullanılabilir.

KD 7



Sip. No.	495 219 - Gri 495 210 - Bej
Açıklama	MR 35 tipi raylarda kullanılabilen vidalı durdurucudur. Küçük ve orta kesitli geçiş klemensleriyle birlikte kullanılabilir.

Sip. No.	Tip	Renk	Amb. Adet	Fiyat Euro/Ad.
495 049	KD 3	Gri	100	0,764
495 059	KD 4	Gri	100	0,764
495 219	KD 7	Gri	50	1,091
495 229	KD 8	Gri	50	0,764

*Daha ayrıntılı durdurucular için sayfa: ...'e bakınız.

AVK SERİSİ Vidalı Klemensler

Aksesuar Seçim Tablosu

AVK RD SERİSİ AKSESUAR SEÇİM TABLOSU

Ürünler	ÜST KÖPRÜ					TARAK KÖPRÜ				Nihayet Plakası	Ayırma Plakası	Tornavida
	2 kutuplu	3 kutuplu	4 kutuplu	10 kutuplu	50 kutuplu	2 kutuplu	3 kutuplu	4 kutuplu	10 kutuplu			
AVK 2.5 RD 304 200RP	UK 2.5/2 476 222	UK 2.5/3 476 223	UK 2.5/4 476 224	UK 2.5/10 476 229	UK 2.5/50 476 320	TKO 2.5/2 476 262	TKO 2.5/3 476 263	TKO 2.5/4 476 264	TKO 2.5/10 476 269	NPP / AVK 2.5-10 444 120	APP / AVK 2.5-10 462 120	IKT 3 561 030
AVK 4 RD 304 210RP	UK 4/2 476 232	UK 4/3 476 233	UK 4/4 476 234	UK 4/10 476 239	UK 4/50 476 330	TKO 4/2 476 272	TKO 4/3 476 273	TKO 4/4 476 274	TKO 4/10 476 279	NPP / AVK 2.5-10 444 120	APP / AVK 2.5-10 462 120	IKT 3 561 030
AVK 16 RD 304 240	UK 16/2 474 162	UK 16/3 474 163	UK 16/4 474 164	UK 16/10 474 169	-----	-----	-----	-----	-----	NPP / AVK 16RD 444 170	APP / AVK 16RD 462 170	IKT 5 561 050
AVK 25 RD 304 290	UK 16/2 474 162	UK 16/3 474 163	UK 16/4 474 164	UK 16/10 474 169	-----	-----	-----	-----	-----	NPP / AVK 25RD 450 250	APP / AVK 25RD 462 170	IKT 5 561 050
AVK 35 RD 304 250	UK 35/2 474 172	UK 35/3 474 173	UK 35/4 474 174	UK 35/10 474 179	-----	-----	-----	-----	-----	İki Tarafı Kapalı Ürün	APP / AVK 35RD 462 180	IKT 6 561 060
AVK 35 RDS 304 580	UK 35/2 RDS 480 212	UK 35/3 RDS 480 213	UK 35/4 RDS 480 214	UK 35/10 RDS 480 219	-----	-----	-----	-----	-----	İki Tarafı Kapalı Ürün	-----	IKT 6 561 060
AVK 35i RDS 304 590	UK 35/2 RDS 480 212	UK 35/3 RDS 480 213	UK 35/4 RDS 480 214	UK 35/10 RDS 480 219	-----	-----	-----	-----	-----	İki Tarafı Kapalı Ürün	-----	S5 (DIN 6911)

AVK SERİSİ AKSESUAR SEÇİM TABLOSU

Ürünler	ÜST KÖPRÜ					TARAK KÖPRÜ				Nihayet Plakası	Ayırma Plakası	Tornavida	
	2 kutuplu	3 kutuplu	4 kutuplu	10 kutuplu	20 kutuplu	50 kutuplu	2 kutuplu	3 kutuplu	4 kutuplu				10 kutuplu
AVK 2.5 304 120RP	UK 2.5/2 474 122	UK 2.5/3 474 123	UK 2.5/4 474 124	UK 2.5/10 474 129	-----	UK 2.5/50 474 210	TKO 2.5/2 476 262	TKO 2.5/3 476 263	TKO 2.5/4 476 264	TKO 2.5/10 476 269	NPP / AVK 2.5-10 444 120	APP / AVK 2.5-10 462 120	IKT 3 561 030
AVK 4 304 130RP	UK 4/2 474 132	UK 4/3 474 133	UK 4/4 474 134	UK 4/10 474 139	UK 4/20 474 180	UK 4/50 474 190	TKO 4/2 476 272	TKO 4/3 476 273	TKO 4/4 476 274	TKO 4/10 476 279	NPP / AVK 2.5-10 444 120	APP / AVK 2.5-10 462 120	IKT 3 561 030
AVK 6 304 140RP	UK 6/2 474 142	UK 6/3 474 143	UK 6/4 474 144	UK 6/10 474 149	-----	-----	TKO 6/2 476 282	TKO 6/3 476 283	TKO 6/4 476 284	TKO 6/10 476 289	NPP / AVK 2.5-10 444 120	APP / AVK 2.5-10 462 120	IKT 4 561 040
AVK 10 304 150RP	UK 10/2 474 152	UK 10/3 474 153	UK 10/4 474 154	UK 10/10 474 159	-----	-----	TKO 10/2 476 292	TKO 10/3 476 293	TKO 10/4 476 294	TKO 10/10 476 299	NPP / AVK 2.5-10 444 120	APP / AVK 2.5-10 462 120	IKT 4 561 040
AVK 16 304 160	UK 16/2 474 162	UK 16/3 474 163	UK 16/4 474 164	UK 16/10 474 169	-----	-----	-----	-----	-----	-----	NPP / AVK 16 444 160	APP / AVK 16 462 160	IKT 5 561 050
AVK 50 304 330	UK 50/2 478 332	UK 50/3 478 333	UK 50/4 478 334	-----	-----	-----	-----	-----	-----	-----	İki Tarafı Kapalı Ürün	-----	S5 (DIN 6911)

AVK SERİSİ ÇOK GİRİŞLİ KLEMENSLER AKSESUAR SEÇİM TABLOSU

Ürünler	ÜST KÖPRÜ				TARAK KÖPRÜ				Nihayet Plakası	Tornavida
	2 kutuplu	3 kutuplu	4 kutuplu	10 kutuplu	2 kutuplu	3 kutuplu	4 kutuplu	10 kutuplu		
AVK 2.5 CC 324 909	UK 2.5/2 476 222	UK 2.5/3 476 223	UK 2.5/4 476 224	UK 2.5/10 476 229	-----	-----	-----	-----	NPP / AVK 2.5CC 444 139	IKT 3 561 030
AVK 2.5 R 304 409	UK 2.5/2 476 222	UK 2.5/3 476 223	UK 2.5/4 476 224	UK 2.5/10 476 229	TKO 2.5/2 476 262	TKO 2.5/3 476 263	TKO 2.5/4 476 264	TKO 2.5/10 476 269	NPP / AVK 4R-A 450 330	IKT 3 561 030
AVK 4 GD 304 279	UK 4/2 476 232	UK 4/3 476 233	UK 4/4 476 234	UK 4/10 476 239	TKO 4/2 476 272	TKO 4/3 476 273	TKO 4/4 476 274	TKO 4/10 476 279	NPP / AVK 4GD 304 270	IKT 3 561 030
AVK 4CC 325 209	UK 4/2 476 232	UK 4/3 476 233	UK 4/4 476 234	UK 4/10 476 239	-----	-----	-----	-----	NPP / AVK 4CC-CCA 450 349	IKT 3 561 030
AVK 4R 304 390	UK 4/2 476 232	UK 4/3 476 233	UK 4/4 476 234	UK 4/10 476 239	TKO 4/2 476 272	TKO 4/3 476 273	TKO 4/4 476 274	TKO 4/10 476 279	NPP / AVK 4R-A 450 330	IKT 3 561 030
AVK 4CE 325 229	UK 4/2 476 232	UK 4/3 476 233	UK 4/4 476 234	UK 4/10 476 239	-----	-----	-----	-----	NPP / AVK 4CC-CCA 450 349	IKT 3 561 030
AVK 10 RD4 304 289	UK 10/2 474 152	UK 10/3 474 153	UK 10/4 474 154	UK 10/10 474 159	TKO 10/2 476 292	TKO 10/3 476 293	TKO 10/4 476 294	TKO 10/10 476 299	İki Tarafı Kapalı Ürün	IKT 3 / IKT 4 561 030 / 561 040

AVK SERİSİ FONKSİYONEL KLEMENSLER AKSESUAR SEÇİM TABLOSU

Ürünler	Nihayet Plakası	Tornavida
AVK 2.5CF 324 919	NPP / AVK 2.5CC 444 139	IKT 3 561 030
AVK 2.5F 324 929	NPP / AVK 2.5CC 444 139	IKT 3 561 030
AVK SKT 498 759	-----	IKT 3 561 030
AVK SKTD 498 859	-----	IKT 3 561 030

PIK 2.5 N SERİSİ AKSESUAR SEÇİM TABLOSU

Ürünler	ÜST KÖPRÜ					Nihayet Plakası	Tornavida
	2 kutuplu	3 kutuplu	4 kutuplu	10 kutuplu	50 kutuplu		
PIK 2.5N 317 109	UK 2.5/2 474 122	UK 2.5/3 474 123	UK 2.5/4 474 124	UK 2.5/10 474 129	UK 2.5/50 474 210	NPP / PIK 2.5N-4N 449 019	IKT 3 561 030

* PIK 2.5 NK, NLD ve ND tiplerinde sadece alt katlarda köprüleme yapılabilir.

PIK 2.5 RD SERİSİ AKSESUAR SEÇİM TABLOSU

Ürünler	ÜST KÖPRÜ					Nihayet Plakası	Tornavida
	2 kutuplu	3 kutuplu	4 kutuplu	10 kutuplu	50 kutuplu		
PIK 2.5 RD 325 249	UK 2.5/2 476 222	UK 2.5/3 476 223	UK 2.5/4 476 224	UK 2.5/10 476 229	-----	NPP / PIK 2.5N-4N 449 019	IKT 3 561 030
PIK 2.5 RDK 325 259	UK 2.5/2 476 222	UK 2.5/3 476 223	UK 2.5/4 476 224	UK 2.5/10 476 229	-----	NPP / PIK 2.5N-4N 449 019	IKT 3 561 030

* PIK 2.5 RDK tiplerinde sadece alt katlarda köprüleme yapılabilir.

PIK 4 N SERİSİ AKSESUAR SEÇİM TABLOSU

Ürünler	ÜST KÖPRÜ						Nihayet Plakası	Tornavida
	2 kutuplu	3 kutuplu	4 kutuplu	10 kutuplu	20 kutuplu	50 kutuplu		
PIK 4N 319 109	UK 4/2 474 132	UK 4/3 474 133	UK 4/4 474 134	UK 4/10 474 139	UK 4/20 474 180	-----	NPP / PIK 2.5N-4N 449 019	IKT 3 561 030
PIK 4FS 319 809	UK 4/2 476 232	UK 4/3 476 233	UK 4/4 476 234	UK 4/10 476 239	-----	-----	NPP / PIK 4FS 449 029	IKT 3 561 030

* PIK 4 NK, NLD ve ND tiplerinde sadece alt katlarda köprüleme yapılabilir.

PIK 4 RD SERİSİ AKSESUAR SEÇİM TABLOSU

Ürünler	ÜST KÖPRÜ						Nihayet Plakası	Tornavida
	2 kutuplu	3 kutuplu	4 kutuplu	10 kutuplu	20 kutuplu	50 kutuplu		
PIK 4RD 325 349	UK 4/2 476 232	UK 4/3 476 233	UK 4/4 476 234	UK 4/10 476 239	-----	-----	NPP / PIK 4N 449 010	IKT 3 561 030
PIK 4RDK 325 359	UK 4/2 476 232	UK 4/3 476 233	UK 4/4 476 234	UK 4/10 476 239	-----	-----	NPP / PIK 4N 449 019	IKT 3 561 030

* PIK 4 RDK tiplerinde sadece alt katlarda köprüleme yapılabilir.

PIK SERİSİ İKİ KATLI TOPRAKLAMA KLEMENSLERİ AKSESUAR SEÇİM TABLOSU

Ürünler	Nihayet Plakası	Tornavida
PIK 2.5NT 336 560	NPP / PIK 2.5N-4N 449 012T	IKT 3 561 030
PIK 4NT 336 570	NPP / PIK 2.5N-4N 449 012T	IKT 3 561 030

PIK 10 N SERİSİ AKSESUAR SEÇİM TABLOSU

Ürünler	ÜST KÖPRÜ				Nihayet Plakası	Tornavida
	2 kutuplu	3 kutuplu	4 kutuplu	10 kutuplu		
PIK 10N 319 909	UK 10/2 474 152	UK 10/3 474 153	UK 10/4 474 154	UK 10/10 474 159	NPP / PIK10N 449 039	IKT 4 561 040

PUK SERİSİ AKSESUAR SEÇİM TABLOSU

Ürünler	ÜST KÖPRÜ				Nihayet Plakası	Tornavida
	2 kutuplu	3 kutuplu	4 kutuplu	10 kutuplu		
PUK 2T 324 209	UK 2.5/2 480 132	UK 2.5/3 480 133	UK 2.5/4 480 134	UK 2.5/10 480 139	NPP / PUK2T 450 149	IKT 3 561 030
PUK 3 324 109	UK 2.5/2 480 132	UK 2.5/3 480 133	UK 2.5/4 480 134	UK 2.5/10 480 139	NPP / PUK3 450 139	IKT 3 561 030
PUK 3T 324 309	UK 2.5/2 480 132	UK 2.5/3 480 133	UK 2.5/4 480 134	UK 2.5/10 480 139	NPP / PUK3T 450 159	IKT 3 561 030
PUK 3S 324 409	UK 2.5/2 480 132	UK 2.5/3 480 133	UK 2.5/4 480 134	UK 2.5/10 480 139	NPP / PUK 3S 450 169	IKT 3 561 030
PUK 3 SLD 324 419	UK 2.5/2 480 132	UK 2.5/3 480 133	UK 2.5/4 480 134	UK 2.5/10 480 139	NPP / PUK 3S 450 169	IKT 3 561 030
PUK 3 SLD 324 429	UK 2.5/2 480 132	UK 2.5/3 480 133	UK 2.5/4 480 134	UK 2.5/10 480 139	NPP / PUK 3S 450 169	IKT 3 561 030

WGO SERİSİ AKSESUAR SEÇİM TABLOSU

Ürünler	ÜST KÖPRÜ					TARAK KÖPRÜ				Nihayet Plakası	Tornavida
	2 kutuplu	3 kutuplu	4 kutuplu	6 kutuplu	10 kutuplu	2 kutuplu	3 kutuplu	4 kutuplu	10 kutuplu		
WGO 1 370 590	IZUK 6/2 476 302	IZUK 6/3 476 303	IZUK 6/4 476 304	IZUK 6/6 476 306	IZUK 6/10 476 309	TKO 6/2 476 282	TKO 6/3 476 283	TKO 6/4 476 284	TKO 6/10 476 289	NPP / WGO1 450 109	IKT 4 561 040
WGL 1 375 790	IZUK 6/2 476 302	IZUK 6/3 476 303	IZUK 6/4 476 304	IZUK 6/6 476 306	IZUK 6/10 476 309	TKO 6/2 476 282	TKO 6/3 476 283	TKO 6/4 476 284	TKO 6/10 476 289	NPP / WGO1 450 109	IKT 4 561 040
WGO 2N 375 890	IZUK 10/2 476 402	IZUK 10/3 476 403	IZUK 10/4 476 404	IZUK 10/6 476 406	IZUK 10/10 476 409	TKO 10/2 476 292	TKO 10/3 476 293	TKO 10/4 476 294	TKO 10/10 476 299	NPP / WGO 2N 450 239	IKT 4 561 040
WGO 2IR 375 909	IZUK 10W/2 476 502	IZUK 10W/3 476 503	IZUK 10W/4 476 504	IZUK 10W/6 476 506	IZUK 10W/10 476 509	TKO 10/2 476 292	TKO 10/3 476 293	TKO 10/4 476 294	TKO 10/10 476 299	NPP / WGO2IR 450 249	IKT 4 561 040
WGO 3 375 690	IZUK 6/2 476 302	IZUK 6/3 476 303	IZUK 6/4 476 304	IZUK 6/6 476 306	IZUK 6/10 476 309	TKO 6/2 476 282	TKO 6/3 476 283	TKO 6/4 476 284	TKO 6/10 476 289	NPP / WGO3 450 229	IKT 4 561 040
WGO 4 376 090	IZUK 6/2 476 302	IZUK 6/3 476 303	IZUK 6/4 476 304	IZUK 6/6 476 306	IZUK 6/10 476 309	UK 6/2 476 242 Push-in üst köprü	UK 6/3 476 243 Push-in üst köprü	UK 6/4 476 244 Push-in üst köprü	UK 6/10 476 249 Push-in üst köprü	-----	IKT 4 561 040
WGO 5 376 190	UK 6/2 476 242	UK 6/3 476 243	UK 6/4 476 244	-----	UK 6/10 476 249	-----	-----	-----	-----	NPP / WGO 5 450 359	IKT 4 560 040
WGO D5 376 290	UK 6/2 476 242	UK 6/3 476 243	UK 6/4 476 244	-----	UK 6/10 476 249	-----	-----	-----	-----	NPP / WGO 5 450 359	IKT 4 560 040

WGO 6 SERİSİ AKSESUAR SEÇİM TABLOSU

Ürünler	ÜST KÖPRÜ					UZUN ÜST KÖPRÜ			Nihayet Plakası	Tornavida
	2 kutuplu	3 kutuplu	4 kutuplu	6 kutuplu	10 kutuplu	2 kutuplu	3 kutuplu	4 kutuplu		
WGO 6/NM 309 609	CS 6/2	CS 6/3	CS 6/4	CS 6/5	CS 6/10	SCS 6/2	SCS 6/3	SCS 6/4	-----	IKT 4 (0.8X4)
WGO D6/NM 309 619	470 122	470 123	470 124	470 125	470 129	470 172	470 173	470 174	-----	561 040

Ürünler	Kodlama Plastikleri			İzolasyon Plastiği		Aksesuar Tutucu		
WGO 6/NM 309 609	WGO 6 KP	469 067	●		WGO 6 PK		ATCS 6 499 559	
WGO D6/NM 309 619		469 061	●					
		469 062	●					
		469 063	●					
		469 064	●					
		469 065	●					
	469 066	●						

WGO SERİSİ AKSESUAR SEÇİM TABLOSU

Ürünler	ÜST KÖPRÜ					TARAK KÖPRÜ					Nihayet Plakası	Ayırma Plakası	Tornavida
	2 kutuplu	3 kutuplu	4 kutuplu	6 kutuplu	10 kutuplu	2 kutuplu	3 kutuplu	4 kutuplu	7 kutuplu	10 kutuplu			
WGO Y6 375 919	IZUK 6/2 476 302	IZUK 6/3 476 303	IZUK 6/4 476 304	IZUK 6/6 476 306	IZUK 6/10 476 309	-----	-----	-----	-----	-----	NPP / WGO Y6 450 279	-----	IKT 4 561 040
WGO YD6 375 929	IZUK 6/2 476 302	IZUK 6/3 476 303	IZUK 6/4 476 304	IZUK 6/6 476 306	IZUK 6/10 476 309	-----	-----	-----	-----	-----	NPP / WGO Y6 450 279	-----	IKT 4 561 040
WGO PB6/NM 375 939	-----	-----	-----	-----	-----	TKO-PB 6/2 476 802	TKO-PB 6/3 476 803	TKO-PB 6/4 476 804	TKO-PB 6/7 476 807	TKO-PB 6/10 476 809	NPP / WGO PB6/NM 450 319	APP / PB25 WGO PB6/NM 463 239	IKT 5 561 050
WGO PBD6/NM 375 949	-----	-----	-----	-----	-----	TKO-PB 6/2 476 802	TKO-PB 6/3 476 803	TKO-PB 6/4 476 804	TKO-PB 6/7 476 807	TKO-PB 6/10 476 809	NPP / WGO PB6/NM 450 319	APP / PB25 WGO PB6/NM 463 239	IKT 5 561 050

ASK SERİSİ - BIÇAKLI AYIRMA KLEMENSLERİ AKSESUAR SEÇİM TABLOSU

Ürünler	ÜST KÖPRÜ				TARAK KÖPRÜ				Nihayet Plakası	Tornavida
	2 kutuplu	3 kutuplu	4 kutuplu	10 kutuplu	2 kutuplu	3 kutuplu	4 kutuplu	10 kutuplu		
AVK 2.5EA 324 949	-----	-----	-----	-----	-----	-----	-----	-----	NPP / AVK 2.5CC 444 139	IKT 3 561 030
AVK 2.5 A 304 419	UK 2.5/2 476 222	UK 2.5/3 476 223	UK 2.5/4 476 224	UK 2.5/10 476 229	TKO 2.5/2 476 262	TKO 2.5/3 476 263	TKO 2.5/4 476 264	TKO 2.5/10 476 269	NPP / AVK 4R-A 450 330	IKT 3 561 030
AVK 2.5CCA 324 939	-----	-----	-----	-----	-----	-----	-----	-----	NPP / AVK 2.5CC 444 139	IKT 3 561 030
AVK 4A 304 380	UK 4/2 476 232	UK 4/3 476 233	UK 4/4 476 234	UK 4/10 476 239	TKO 4/2 476 272	TKO 4/3 476 273	TKO 4/4 476 274	TKO 4/10 476 279	NPP / AVK 4R-A 450 330	IKT 3 561 030
AVK 4CCA 325 219	UK 4/2 476 232	UK 4/3 476 233	UK 4/4 476 234	UK 4/10 476 239	-----	-----	-----	-----	NPP / AVK 4CC-CCA 450 349	IKT 3 561 030
AVK 4CEA 325 239	UK 4/2 476 232	UK 4/3 476 233	UK 4/4 476 234	UK 4/10 476 239	-----	-----	-----	-----	NPP / AVK 4CC-CCA 450 349	IKT 3 561 030
ASK 2 351 109	-----	-----	-----	-----	-----	-----	-----	-----	NPP / ASK2 450 049	IKT 3 561 030
ASK 3M 355 109	UK 4/2 476 232	UK 4/3 476 233	UK 4/4 476 234	-----	-----	-----	-----	-----	NPP / ASK 3 450 059	IKT 3 561 030
ASK 3F 354 109	UK 4/2 476 232	UK 4/3 476 233	UK 4/4 476 234	-----	-----	-----	-----	-----	NPP / ASK 3 450 059	IKT 3 561 030
ASK 4 351 129	-----	-----	-----	-----	TKO 6/2 476 282	TKO 6/3 476 283	TKO 6/4 476 284	TKO 6/10 476 289	İki Tarafı Kapalı Ürün	IKT 3 561 030
ASK 5 353 409	UK 6/2 476 242	UK 6/3 476 243	UK 6/4 476 244	UK 6/10 476 249	-----	-----	-----	-----	İki Tarafı Kapalı Ürün	IKT 3 561 030
AVK 4FS 353 309	UK 6/2 476 242	UK 6/3 476 243	UK 6/4 476 244	UK 6/10 476 249	-----	-----	-----	-----	NPP / AVK 4FS 450 209	IKT 3 561 030

MVK SERİSİ MİNİ KLEMENSLER AKSESUAR SEÇİM TABLOSU

Ürünler	ÜST KÖPRÜ				Nihayet Plakası	Tornavida
	2 kutuplu	3 kutuplu	4 kutuplu	10 kutuplu		
MVK 2.5 304 429	UK 2.5/2 476 222	UK 2.5/3 476 223	UK 2.5/4 476 224	UK 2.5/10 476 229	NPP / MVK 2.5-4 444 429	IKT 3 561 030
MVK 4 304 439	UK 4/2 476 232	UK 4/3 476 233	UK 4/4 476 234	UK 4/10 476 239	NPP / MVK 2.5-4 444 429	IKT 3 561 030
MVK 2.5T 334 420	-----	-----	-----	-----	NPP / MVK 2.5-4 444 422T	IKT 3 561 030
MVK 4T 334 430	-----	-----	-----	-----	NPP / MVK 2.5-4 444 422T	IKT 3 561 030

* MVK 2.5 ve MVK 4 klemenslerinde geçme tip üst köprü kullanılır.

AVK PV SERİSİ RAY KLEMENSLERİ AKSESUAR SEÇİM TABLOSU

Ürünler	ÜST KÖPRÜ				Nihayet Plakası	Ayırma Plakası	İkaz Plakası	Tornavida
	2 kutuplu	3 kutuplu	4 kutuplu	10 kutuplu				
AVK 16 PV 304 160P	UK 16/2 474 162	UK 16/3 474 163	UK 16/4 474 164	UK 16/10 474 169	NPP / 16 444 160	APP / 16 462 160	-----	IKT 5 561 050
AVK 35 RD PV 304 250P	UK 35/2 474 172	UK 35/3 474 173	UK 35/4 474 174	UK 35/10 474 179	İki Tarafı Kapalı Ürün	-----	-----	IKT 6 561 060
AVK 50 PV 304 330P	UK 50/2 478 332	UK 50/3 478 333	UK 50/4 478 334	-----	İki Tarafı Kapalı Ürün	-----	-----	S5 (DIN 6911)
AVK 70 RD PV 304 490P	UK 70/2 478 372	UK 70/3 478 373	UK 70/4 478 374	-----	İki Tarafı Kapalı Ürün	-----	IP5 498 240 IP5 S 498 250	S6 (DIN 6911)

YÜKSEK AKIM KLEMENSLERİ AKSESUAR SEÇİM TABLOSU

Ürünler	ÜST KÖPRÜ			Nihayet Plakası	Koruma Kapağı	Aliyan Tornavida
	2 kutuplu	3 kutuplu	4 kutuplu			
AVK 70RD 304 490	UK 70/2 478 372	UK 70/3 478 373	UK 70/4 478 374	İki Tarafı Kapalı Ürün	-----	S6 (DIN 6911)
AVK 95 304 340	UK 95/2 478 342	UK 95/3 478 343	UK 95/4 478 344	İki Tarafı Kapalı Ürün	-----	S6 (DIN 6911)
AVK 150 304 350	UK 150/2 478 352	UK 150/3 478 353	UK 150/4 478 354	İki Tarafı Kapalı Ürün	-----	S8 (DIN 6911)
AVK 240 304 360	UK 240/2 478 362	UK 240/3 478 363	UK 240/4 478 364	İki Tarafı Kapalı Ürün	-----	S8 (DIN 6911)
AVK / EK6 304 370	-----	-----	-----	İki Tarafı Kapalı Ürün	-----	IKT 4 561 040
AVK PB 50 304 440	UK 50/2 478 332	UK 50/3 478 333	UK 50/4 478 334	İki Tarafı Kapalı Ürün	-----	S5 (DIN 6911)
AVK PB 70RD 304 450	UK 70/2 478 372	UK 70/3 478 373	UK 70/4 478 374	İki Tarafı Kapalı Ürün	-----	S6 (DIN 6911)
AVK PB 95 304 460	UK 95/2 478 342	UK 95/3 478 343	UK 95/4 478 344	İki Tarafı Kapalı Ürün	-----	S6 (DIN 6911)
AVK PB 150 304 470	UK 150/2 478 352	UK 150/3 478 353	UK 150/4 478 354	İki Tarafı Kapalı Ürün	-----	S8 (DIN 6911)
AVK PB 240 304 480	UK 240/2 478 362	UK 240/3 478 363	UK 240/4 478 364	İki Tarafı Kapalı Ürün	-----	S8 (DIN 6911)
AVK 95B 304 300	UKB 95/2 478 302	UKB 95/3 478 303	UKB 95/4 478 304	İki Tarafı Kapalı Ürün	KKB 95 466 100	17 (DIN 3110)
AVK 150B 304 310	UKB 150/2 478 312	UKB 150/3 478 313	UKB 150/4 478 314	İki Tarafı Kapalı Ürün	KKB 150 466 110	19 (DIN 3110)
AVK 250B 304 320	UKB 240/2 478 322	UKB 240/3 478 323	UKB 240/4 478 324	İki Tarafı Kapalı Ürün	KKB 240 466 120	24 (DIN 3110)
PAK 25-35	UK 35/2 472 002	UK 35/3 472 003	-	İki Tarafı Kapalı Ürün	Cover PAK 25-35	10 (DIN 3124)
PAK 25-35 KK	UK 35/2 472 002	UK 35/3 472 003	-	İki Tarafı Kapalı Ürün	Cover PAK 25-35 KK	10 (DIN 3124)
PAK 50-70	UK 70/2 472 012	UK 70/3 472 013	-	İki Tarafı Kapalı Ürün	Cover PAK 50-70	10 (DIN 3124)
PAK 50-70 KK	UK 70/2 472 012	UK 70/3 472 013	-	İki Tarafı Kapalı Ürün	Cover PAK 50-70 KK	10 (DIN 3124)
PAK 95-150	UK 150/2 472 022	UK 150/3 472 023	-	İki Tarafı Kapalı Ürün	Cover PAK 95-150	10 (DIN 3124)
PAK 95-150 KK	UK 150/2 472 022	UK 150/3 472 023	-	İki Tarafı Kapalı Ürün	Cover PAK 95-150 KK	10 (DIN 3124)
PAK 185-240	UK 240/2 472 032	UK 240/3 472 033	-	İki Tarafı Kapalı Ürün	Cover PAK 185-240	10 (DIN 3124)
PAK 185-240 KK	UK 240/2 472 032	UK 240/3 472 033	-	İki Tarafı Kapalı Ürün	Cover PAK 185-240 KK	10 (DIN 3124)
PAK 300	UK 300/2 472 042	UK 300/3 472 043	-	İki Tarafı Kapalı Ürün	Cover PAK 300	10 (DIN 3124)
PAK 300 KK	UK 300/2 472 042	UK 300/3 472 043	-	İki Tarafı Kapalı Ürün	Cover PAK 300 KK	10 (DIN 3124)

PYK SERİSİ

Pratik Yay Baskılı Klemensler

PYK SERİSİ klemensler
Vibrasyonun yoğun olduğu ortamlarda patentli yay yapısı ile bağlantılarınızın **hızlı ve sağlıklı** olmasını sağlar.



PYK SERİSİ PRATİK YAY BASKILI GEÇİŞ KLEMENSLERİ



PYK 1.5 M

Sip. No.	Tip	Kesit (mm ²)	Tekli İletken (mm ²)	*Çoklu İletken (mm ²)	Gerilim (V)	Akım (A)	Renk	Amb. Adet	Fiyat Euro/Ad.
307 019	PYK 1.5 M	1,5	2,5	1,5	800	17,5	Gri	100	0,774
307 109RP	PYK 2.5	2,5	4	2,5	800	24	Gri	100	0,814
307 119RP	PYK 4	4	6	4	800	32	Gri	80	1,10
307 129	PYK 6	6	10	6	800	41	Gri	60	1,694
307 139	PYK 10	10	16	10	800	57	Gri	50	2,674
307 659	PYK 16	16	25	16	1000	76	Gri	30	4,514

IEC 60947-7-1'e göre maksimum değerlerdir. * Belirtilen kesit değerinde çok telli ve yüksüzlet iletkenlerde kullanılabilir. RP sipariş kodlu ürünlerde otomatik paketleme makinalarına geçiş yapılmıştır.

YUKARIDAKI ÜRÜNLER İÇİN RENK SİPARİŞ NUMARALARI

Renk Tanımı	Bej	Mavi	Yeşil	Sarı	Kırmızı	Siyah	Beyaz	Turuncu	Kahve	Gri
PYK Serisi	...0	...1	...2	...3	...4	...5	...6	...7	...8	...9

* Renk kodu sipariş numarasının son rakamıdır.

PYK SERİSİ ÇOK GİRİŞLİ KLEMENSLER



PYK 1.5 MC

Sip. No.	Tip	Kesit (mm ²)	Açıklama	Renk	Amb. Adet	Fiyat Euro/Ad.
307 039	PYK 1.5 ME	1.5	1 giriş - 2 çıkış	Gri	70	1,354
307 029	PYK 1.5 MC	1.5	2 giriş - 2 çıkış	Gri	70	1,38
307 439	PYK 2.5 E	2.5	1 giriş - 2 çıkış	Gri	50	1,66
307 389	PYK 2.5 C	2.5	2 giriş - 2 çıkış	Gri	50	2,06
307 229	PYK 4 E	4	1 giriş - 2 çıkış	Gri	50	2,067
307 669	PYK 4 C	4	2 giriş - 2 çıkış	Gri	45	2,674
307 679	PYK 4 CD-A	4	2 giriş - 2 çıkış	Gri	45	6,90
307 689	PYK 4 CD-B	4	2 giriş - 2 çıkış	Gri	45	6,90
307 639	PYK 6 E	6	1 giriş - 2 çıkış	Gri	45	4,14
307 649	PYK 6 C	6	2 giriş - 2 çıkış	Gri	35	4,787
307 149	PYK 10 E	10	1 giriş - 2 çıkış	Gri	50	5,80



PYK SERİSİ tek katlı çoklayıcı klemensler pano derinlik ölçülerinin kısıtlı olduğu, iki katlı klemenslerin kullanılmayacağı noktalarda avantaj sunmak üzere kullanıma sunulmuştur. Tek katlı tüm PYK SERİSİ klemenslerle birlikte markalanabilir, üst köprü ile köprülenebilir, test klemensleri ile birlikte kullanılabilir. Aynı kesit ve özelliklerde topraklama klemensleri bulunmaktadır.

Termal yazıcı ve plotter ile her kesite özel, projelerinize uygun markalama çözümleri mevcuttur.

PYK SERİSİ TOPRAKLAMA KLEMENSLERİ



PYK 1.5 MT

Sip. No.	Tip	Kesit (mm ²)	Açıklama	Renk	Amb. Adet	Fiyat Euro/Ad.
336 440	PYK 1.5 MT	1.5	1 giriş - 1 çıkış	Sarı/Yeşil	100	2,76
336 500	PYK 2.5 T	2.5	1 giriş - 1 çıkış	Sarı/Yeşil	50	3,22
336 510	PYK 4 T	4	1 giriş - 1 çıkış	Sarı/Yeşil	50	3,96
336 520	PYK 6 T	6	1 giriş - 1 çıkış	Sarı/Yeşil	60	5,434
336 530	PYK 10 T	10	1 giriş - 1 çıkış	Sarı/Yeşil	25	6,627
336 640	PYK 16 T	16	1 giriş - 1 çıkış	Sarı/Yeşil	30	8,187
336 450	PYK 1.5 MCT	1.5	2 giriş - 2 çıkış	Sarı/Yeşil	70	4,514
336 540	PYK 2.5 CT	2.5	2 giriş - 2 çıkış	Sarı/Yeşil	50	5,06
336 460	PYK 1.5 MET	1.5	1 giriş - 2 çıkış	Sarı/Yeşil	70	3,867
336 550	PYK 2.5 ET	2.5	1 giriş - 2 çıkış	Sarı/Yeşil	50	4,514
336 600	PYK 4 ET	4	1 giriş - 2 çıkış	Sarı/Yeşil	50	4,727
336 610	PYK 4 CT	4	2 giriş - 2 çıkış	Sarı/Yeşil	45	5,234
336 620	PYK 6 ET	6	1 giriş - 2 çıkış	Sarı/Yeşil	45	6,327
336 630	PYK 6 CT	6	2 giriş - 2 çıkış	Sarı/Yeşil	35	7,507
336 650	PYK 10 ET	10	1 giriş - 1 çıkış	Sarı/Yeşil	50	9,027

PYK SERİSİ İKİ KATLI KLEMENSLER (2.5 - 4 mm²)

PYK 2.5-2 F

Sip. No.	Tip	Kesit (mm ²)	Açıklama	Renk	Amb. Adet	Fiyat Euro/Ad.
307 179	PYK 2.5-2F	2.5	4 Kutuplu Yaylı Klemens (500V)	Gri	40	2,094
307 699	PYK 2.5 - M2F	2.5	Faz+Nötr (Linye Klemensi) (250V)	Gri	30	2,187
307 239	PYK 2.5-2FK	2.5	Köprülü	Gri	40	4,64
307 349	PYK 2.5-2FLD	2.5	LED'li 24 V DC	Gri	40	7,547
307 359	PYK 2.5-2FLD	2.5	LED'li 220 V AC	Gri	40	7,547
307 369	PYK 2.5-2FD A	2.5	Diyotlu	Gri	40	5,154
307 379	PYK 2.5-2FD B	2.5	Diyotlu	Gri	40	5,154
307 579	PYK 4 - 2 FN	4	4 Kutuplu Yaylı Klemens	Gri	25	2,947



PYK 2.5 - M2 F

PYK SERİSİ ÇOK KATLI KLEMENSLER

Sip. No.	Tip	Kesit (mm ²)	Açıklama	Renk	Amb. Adet	Fiyat Euro/Ad.
307 189	PYK 2.5-2 FT	2.5	Faz + Nötr + Toprak	Gri	30	7,48
307 709	PYK 2.5 - M2 FT	2.5	Faz+Nötr+Toprak (Linye Klemensi)	Gri	30	5,247
307 199	PYK 2.5 - 3 F	2.5	3 Faz	Gri	30	4,64
307 209	PYK 2.5 - 3 FT	2.5	3 Faz + Toprak	Gri	30	7,507
307 409	PYK 3 S	2.5	Sensör	Gri	20	3,50
307 419	PYK 3 SLD	2.5	Sensör LED'li 24V DC NPN	Gri	20	5,80
307 429	PYK 3 SLD	2.5	Sensör LED'li 24V DC PNP	Gri	20	5,80



PYK 2.5 - M2 FT

PYK SERİSİ ÇOK KATLI KLEMENSLER ETİKET ŞEMSİYELERİ

Etiket Şemsiyeleri	Uygun Ürünler
PYK 2.5 - ETS - 2	PYK 2.5-2 F
PYK 2.5 - ETS - 3	PYK 2.5-2 FT / PYK 2.5 - 3 F / PYK 2.5 - 3 FT
PYK 4 - ETS - 2	PYK 4 - 2 FN



Çok katlı klemenslerde alt katlarda yapılan markalamanın daha net görülebilmesi için etiket şemsiyelerini aksesuar olarak kullanabilirsiniz.

PYK SERİSİ BIÇAKLI - AYIRMA KLEMENSLERİ



PYK 2.5 CCA

Sip. No.	Tip	Kesit (mm ²)	Açıklama	Renk	Amb. Adet	Fiyat Euro/Ad.
307 169	PYK 2.5 A	2.5	1 giriş - 1 çıkış	Gri	50	4,14
307 219	PYK 2.5 CCA	2.5	2 giriş - 2 çıkış	Gri	60	4,834
307 459	PYK 2.5 EA	2.5	1 giriş - 2 çıkış	Gri	60	5,707

PYK SERİSİ SİGORTALI KLEMENSLERİ



PYK 4 SLD

Sip. No.	Tip	Kesit (mm ²)	Açıklama	Renk	Amb. Adet	Fiyat Euro/Ad.
307 249	PYK 4 S	4	5 x 20 Sigortalı	Gri	15	4,514
307 259	PYK 4 SLD	4	5 x 20 Sigortalı 24 V DC	Gri	15	9,847
307 269	PYK 4 SLD	4	5 x 20 Sigortalı 220 V AC	Gri	15	9,847
307 289	PYK 4 S	4	5 x 25 Sigortalı	Gri	15	4,514
307 299	PYK 4 SLD	4	5 x 25 Sigortalı 24 V DC	Gri	15	9,847
307 309	PYK 4 SLD	4	5 x 25 Sigortalı 220 V AC	Gri	15	9,847
307 319	PYK 4 I	4	6.35 x 31.75 Sigortalı	Gri	15	6,627
307 329	PYK 4 ILD	4	6.35 x 31.75 24 V DC	Gri	15	14,08
307 339	PYK 4 ILD	4	6.35 x 31.75 220 V AC	Gri	15	14,08



MSB

MR 15x5.5
PYKM 2.5

MİNYATÜR SİGORTA BUŞONU

Sip. No.	Tip	Kesit (mm ²)	Açıklama	Amb. Adet	Fiyat Euro/Ad.
359 003	MSB	5x20	1 A	25	0,43
359 004	MSB	5x20	2 A	25	0,43
359 005	MSB	5x20	2.5 A	25	0,43
359 006	MSB	5x20	3.15 A	25	0,43
359 007	MSB	5x20	4 A	25	0,43
359 008	MSB	5x20	6.3 A	25	0,43
359 009	MSB	5x20	10 A	25	0,43
359 011	MSB	5x20	5 A	25	0,43

PYKM - PYKMR SERİSİ KLEMENSLER

Sip. No.	Tip	Kesit (mm ²)	Açıklama	Renk	Amb. Adet	Fiyat Euro/Ad.
307 499	PYKMR 2.5	2.5	MR 35 Ray için Üst Köprüsüz Mini Klemens	Gri	50	0,70
307 399	PYKM 2.5	2.5	MR 15 Ray için Mini Klemens	Gri	50	0,667
336 430	PYKM 2.5 T	2.5	MR 15 Ray için Mini Toprak Klemens	Sarı/Yeşil	50	1,834



MPK 2.5



MYK 2.5

MYK - MPK SERİSİ MİNİ YAY BASKILI KLEMENSLER

Sip. No.	Tip	Kesit (mm ²)	Renk	Amb. Adet	Fiyat Euro/Ad.
306 519	MPK 2.5	2.5	Gri	50	0,634
306 429	MYK 2.5	2.5	Gri	50	0,714
336 420	MYK 2.5 T	2.5	Sarı / Yeşil	50	0,787
306 439	MYPK 2.5	2.5	Gri	100	0,714
306 449	MYSK 2.5	2.5	Gri	100	0,787
306 479	MYK 2.5 C	2.5	Gri	100	0,86
306 489	MYPK 2.5 C	2.5	Gri	100	0,907
306 499	MYKR 2.5 C	2.5	Gri	100	0,907
306 509	MYKR 2.5	2.5	Gri	50	0,787

PYK Test
ve
Plakası

PYK TEST KLEMENSİ

Sip. No.	Tip	Kesit (mm ²)	Açıklama	Renk	Amb. Adet	Fiyat Euro/Ad.
498 559	PYK TEST	1,5	Test Klemensi	Gri	25	2,494
498 659	PYK TEST A	--	Test Klemensi Plakası	Gri	25	0,542

PYK TEST KLEMENSİ İLE KULLANILAN ÜRÜNLER



Sip. No.	Tip	Sip. No.	Tip	Sip. No.	Tip
307 109	PYK 2.5	307 169	PYK 2.5 A	307 439	PYK 2.5 E
307 119	PYK 4	307 219	PYK 2.5 CCA	304 200	AVK 2.5 RD
307 229	PYK 4 E	307 389	PYK 2.5 C	304 210	AVK 4 RD

Test ve kontrol amaçlı yapılan bağlantı sürelerini kısaltan PYK test klemensleri, standart dekapaksler ve termal şerit etiketler ile kodlanabilmektedir. PYK Test klemensleri birbirlerine takılarak PYK 2.5 klemenslerde kullanılabilir. Test klemensleri, arasına plaka takılarak kullanıldığında da PYK 4 klemenslerinde kullanılabilir.

PYK SERİSİ Pratik Yay Baskılı Klemensler

Aksesuar Seçim Tablosu

PYK SERİSİ PRATİK YAY BASKILI GEÇİŞ KLEMENSLERİ AKSESUAR SEÇİM TABLOSU

Ürünler	ÜST KÖPRÜ					Nihayet Plakası	Ayrma Plakası	Tornavida
	2 kutuplu	3 kutuplu	4 kutuplu	5 kutuplu	10 kutuplu			
PYK 1.5M 307 019	UK 1.5/2 476 602	UK 1.5/3 476 603	UK 1.5/4 476 604	-----	UK 1.5/10 476 609	NPP / PYK 1,5M 446 639	-----	KT 1 560 010
PYK 2.5 307 109RP	UK 2.5/2 476 222	UK 2.5/3 476 223	UK 2.5/4 476 224	-----	UK 2.5/10 476 229	NPP / PYK 1,5-2,5 446 449	APP / PYK 1,5-2,5-4 463 189	KT 1 560 010
PYK 4 307 119RP	UK 4/2 476 232	UK 4/3 476 233	UK 4/4 476 234	-----	UK 4/10 476 23	NPP / PYK 4 446 459	APP / PYK 1,5-2,5-4 463 189	KT 2 560 020
PYK 6 307 129	UK 6/2 476 242	UK 6/3 476 243	UK 6/4 476 244	-----	UK 6/10 476 249	NPP / PYK 6 446 469	APP / PYK 6 463 190	KT 3 560 030
PYK 10 307 139	UK 10/2 476 252	UK 10/3 476 253	UK 10/4 476 254	-----	UK 10/10 476 259	NPP / PYK 10 446 479	APP / PYK 10 463 200	KT 4 560 040
PYK 16 307 659	CS 16/2 470 142	CS 16/3 470 143	CS 16/4 470 144	CS 16/5 470 145	-----	NPP / PYK 16 450 419	-----	KT 4 560 040

PYK SERİSİ ÇOK GİRİŞLİ KLEMENSLER AKSESUAR SEÇİM TABLOSU

Ürünler	ÜST KÖPRÜ				Nihayet Plakası	Tornavida
	2 kutuplu	3 kutuplu	4 kutuplu	10 kutuplu		
PYK 1.5ME 307 039	UK 1.5/2 476 602	UK 1.5/3 476 603	UK 1.5/4 476 604	UK 1.5/10 476 609	NPP / PYK 1,5ME 446 649	KT 1 560 010
PYK 1.5MC 307 029	UK 1.5/2 476 602	UK 1.5/3 476 603	UK 1.5/4 476 604	UK 1.5/10 476 609	NPP / PYK 1,5MC 446 659	KT 1 560 010
PYK 2.5E 307 439	UK 2.5/2 476 222	UK 2.5/3 476 223	UK 2.5/4 476 224	UK 2.5/10 476 229	NPP / PYK 2,5E 446 619	KT 1 560 010
PYK 2.5C 307 389	UK 2.5/2 476 222	UK 2.5/3 476 223	UK 2.5/4 476 224	UK 2.5/10 476 229	NPP / PYK 2,5C 446 499	KT 1 560 010
PYK 4E 307 229	UK 4/2 476 232	UK 4/3 476 233	UK 4/4 476 234	UK 4/10 476 239	NPP / PYK 4E 446 559	KT 2 560 020
PYK 4C 307 669	UK 4/2 476 232	UK 4/3 476 233	UK 4/4 476 234	UK 4/10 476 239	NPP / PYK 4E 446 559	KT 2 560 020
PYK 4CD-A 307 679	UK 4/2 476 232	UK 4/3 476 233	UK 4/4 476 234	UK 4/10 476 239	NPP / PYK 4E 446 559	KT 2 560 020
PYK 4CD-B 307 689	UK 4/2 476 232	UK 4/3 476 233	UK 4/4 476 234	UK 4/10 476 239	NPP / PYK 4E 446 559	KT 2 560 020
PYK 6E 307 639	UK 6/2 476 242	UK 6/3 476 243	UK 6/4 476 244	UK 6/10 476 249	NPP / PYK 6E 446 689	KT 3 560 030
PYK 6C 307 649	UK 6/2 476 242	UK 6/3 476 243	UK 6/4 476 244	UK 6/10 476 249	NPP / PYK 6C 446 699	KT 3 560 030
PYK 10E 307 149	UK 10/2 476 252	UK 10/3 476 253	UK 10/4 476 254	UK 10/10 476 259	NPP / PYK 10E 446 709	KT 4 560 040

PYK SERİSİ TOPRAKLAMA KLEMENSLERİ AKSESUAR SEÇİM TABLOSU

Ürünler	Nihayet Plakası	Tornavida
PYK 1.5MT 336 440	NPP / PYK 1,5M 446 632T	KT 1 560 010
PYK 2.5T 336 500	NPP / PYK 1,5-2,5 446 442T	KT 1 560 010
PYK 4T 336 510	NPP / PYK 4 446 452T	KT 2 560 020
PYK 6T 336 520	NPP / PYK 6 446 462T	KT 3 560 030
PYK 10T 336 530	NPP / PYK 10 446 472T	KT 4 560 040
PYK 16T 336 640	NPP / PYK 16 450 412T	KT 4 560 040
PYK 1.5MCT 336 460	NPP / PYK 1,5MC 446 652T	KT 1 560 010
PYK 2.5CT 336 540	NPP / PYK 2,5C 446 492T	KT 1 560 010
PYK 1.5MET 336 450	NPP / PYK 1,5ME 446 642T	KT 1 560 010
PYK 2.5ET 336 550	NPP / PYK 2,5E 446 612T	KT 1 560 010
PYK 4ET 336 600	NPP / PYK 4E 446 552T	KT 2 560 020
PYK 4CT 336 610	NPP / PYK 4CT 446 672T	KT 2 560 020
PYK 6ET 336 620	NPP / PYK 6ET 446 682T	KT 3 560 030
PYK 6CT 336 630	NPP / PYK 6CT 446 692T	KT 3 560 030

PYK SERİSİ 2 KATLI KLEMENSLER (2.5 - 4 mm²) AKSESUAR SEÇİM TABLOSU

Ürünler	ÜST KÖPRÜ				Nihayet Plakası	Tornavida
	2 kutuplu	3 kutuplu	4 kutuplu	10 kutuplu		
PYK 2.5-2F 307 179	UK 2.5/2 476 222	UK 2.5/3 476 223	UK 2.5/4 476 224	UK 2.5/10 476 229	NPP / PYK 2.5-2F 446 519	KT 1 560 010
PYK 2.5 - M2F 307 699	UK 2.5/2 476 222	UK 2.5/3 476 223	UK 2.5/4 476 224	UK 2.5/10 476 229	NPP / PYK 2.5_M2F 450 439	KT 1 560 010
PYK 4 - 2FN 307 579	UK 4/2 476 232	UK 4/3 476 233	UK 4/4 476 234	UK 4/10 476 239	NPP / PYK 4 - 2FN 446 669	KT 2 560 020

* PYK 2.5 FK - 2.5 FLD - 2.5 FDA - 2.5 FDB klemenslerinin sadece alt katları köprülenebilir.

PYK SERİSİ ÇOK KATLI KLEMENSLER AKSESUAR SEÇİM TABLOSU

Ürünler	ÜST KÖPRÜ				Nihayet Plakası	Tornavida
	2 kutuplu	3 kutuplu	4 kutuplu	10 kutuplu		
PYK 2.5 - 3F 307 199	UK 2.5/2 476 222	UK 2.5/3 476 223	UK 2.5/4 476 224	UK 2.5/10 476 229	NPP / PYK 2.5-2FT - 3F 446 529	KT 1 560 010
PYK 2.5-2FT 307 189	UK 2.5/2 476 222	UK 2.5/3 476 223	UK 2.5/4 476 224	UK 2.5/10 476 229	NPP / PYK 2.5-2FT - 3F 446 529	KT 1 560 010
PYK 2.5 - M2FT 307 709	UK 2.5/2 476 222	UK 2.5/3 476 223	UK 2.5/4 476 224	UK 2.5/10 476 229	NPP / PYK 2.5_M2FT 450 429	KT 1 560 010
PYK 2.5 - 3FT 307 209	UK 2.5/2 476 222	UK 2.5/3 476 223	UK 2.5/4 476 224	UK 2.5/10 476 229	NPP / PYK 2.5 - 3FT 446 539	KT 1 560 010
PYK 3S 307 409	UK 2.5/2 476 222	UK 2.5/3 476 223	UK 2.5/4 476 224	UK 2.5/10 476 229	NPP / PYK 3S 446 609	KT 1 560 010
PYK 3 SLD 307 419	UK 2.5/2 476 222	UK 2.5/3 476 223	UK 2.5/4 476 224	UK 2.5/10 476 229	NPP / PYK 3S 446 609	KT 1 560 010

PYK SERİSİ BIÇAKLI - AYIRMA KLEMENSLERİ AKSESUAR SEÇİM TABLOSU

Ürünler	ÜST KÖPRÜ				Nihayet Plakası	Tornavida
	2 kutuplu	3 kutuplu	4 kutuplu	10 kutuplu		
PYK 2.5A 307 169	UK 2.5/2 476 222	UK 2.5/3 476 223	UK 2.5/4 476 224	UK 2.5/10 476 229	NPP / PYK 2.5A 446 509	KT 1 560 010
PYK 2.5EA 307 459	UK 2.5/2 476 222	UK 2.5/3 476 223	UK 2.5/4 476 224	UK 2.5/10 476 229	NPP / PYK 2.5EA 446 629	KT 1 560 010
PYK 2.5CCA 307 219	UK 2.5/2 476 222	UK 2.5/3 476 223	UK 2.5/4 476 224	UK 2.5/10 476 229	NPP / PYK 2.5CCA 446 549	KT 1 560 010

PYK SERİSİ SİGORTALI KLEMENSLER AKSESUAR SEÇİM TABLOSU

Ürünler	ÜST KÖPRÜ				Nihayet Plakası	Tornavida
	2 kutuplu	3 kutuplu	4 kutuplu	10 kutuplu		
PYK 4S 307 249	UK 6/2 476 242	UK 6/3 476 243	UK 6/4 476 244	UK 6/10 476 249	İki Tarafı Kapalı Ürün	KT 2 560 020
PYK 4I 307 319	UK 6/2 476 242	UK 6/3 476 243	UK 6/4 476 244	UK 6/10 476 249	İki Tarafı Kapalı Ürün	KT 2 560 020

PYKM - PYKMR SERİSİ KLEMENSLER AKSESUAR SEÇİM TABLOSU

Ürünler	Nihayet Plakası	Tornavida
PYKM 2.5 307 399	NP / PYKM 2.5 - NPP2 / PYKM 2.5 446 589 - 446 599	KT 1 560 010
PYKMR 2.5 307 499	NPP1 / PYKM 2.5 - NPP2 / PYKM 2.5 446 589 - 446 599	KT 1 560 010
PYKM 2.5T 336 430	NPP1 / PYKM 2.5 - NPP2 / PYKM 2.5 446 582T - 446 592T	KT 1 560 010
DDR_NPK 2.5 450 459	NPP / MPK 2.5	KT 1 560 010

SRD SERİSİ

Yay Baskılı

SRD SERİSİ ergonomik tasarımı ile hızlı ve kolay montaj avantajı sunar. Push-in üst köprüler yeni ve bu seri için özel olarak tasarlanmıştır. Şerit etikete uygundur. Çift sıra üst köprü alanı sayesinde sonsuz köprüleme yapılabilir.



SRD 2.5



SRD 4

YENİ

SRD SERİSİ YAY BASKILI KLEMENSLER

Sip. No.	Tip	Kesit (mm ²)	Açıklama	Renk	Amb. Adet	Fiyat Euro/Ad.
311 059	SRD 2.5	2.5	Geçiş Klemensi	Gri	50	0,78
311 679	SRD 4	4	Geçiş Klemensi	Gri	50	1,06
312 199	SRD 6	6	Geçiş Klemensi	Gri	60	1,527
312 219	SRD 10	10	Geçiş Klemensi	Gri	50	2,787
312 239	SRD 16	16	Geçiş Klemensi	Gri	30	3,627

YUKARIDAKI ÜRÜNLER İÇİN RENK SİPARİŞ NUMARALARI

Renk Tanımı	Bej	Mavi	Yeşil	Sarı	Kırmızı	Siyah	Beyaz	Turuncu	Kahve	Gri
SRD Serisi	...0	...1	...2	...3	...4	...5	...6	...7	...8	...9

* Renk kodu sipariş numarasının son rakamıdır.

SRD SERİSİ TOPRAK KLEMENSLERİ

Sip. No.	Tip	Kesit (mm ²)	Açıklama	Renk	Amb. Adet	Fiyat Euro/Ad.
337 120	SRD 2.5T	2.5	Topraklama Klemensi	Sarı/Yeşil	50	2,954
337 170	SRD 4T	4	Topraklama Klemensi	Sarı/Yeşil	50	3,627
337 210	SRD 6T	6	Topraklama Klemensi	Sarı/Yeşil	60	4,98
337 230	SRD 10T	10	Topraklama Klemensi	Sarı/Yeşil	50	6,92
337 140	SRD 2.5CT	2.5	2 Giriş, 2 Çıkış Topraklama Klemensi	Sarı/Yeşil	50	5,234
337 130	SRD 2.5ET	2.5	1 Giriş, 2 Çıkış Topraklama Klemensi	Sarı/Yeşil	50	4,64
337 190	SRD 4CT	4	2 Giriş, 2 Çıkış Topraklama Klemensi	Sarı/Yeşil	50	6,414
337 180	SRD 4ET	4	1 Giriş, 2 Çıkış Topraklama Klemensi	Sarı/Yeşil	50	4,64
337 220	SRD 6ET	6	1 Giriş, 2 Çıkış Toprak Klemensi	Sarı/Yeşil	50	7,34
337 240	SRD 10ET	10	1 Giriş, 2 Çıkış Toprak Klemensi	Sarı/Yeşil	50	10,714
337 150	SRD 2.5-2T	2.5	2 Katlı Topraklama Klemensi	Sarı/Yeşil	50	7,76
337 160	SRD 2.5-3T	2.5	3 Katlı Topraklama Klemensi	Sarı/Yeşil	50	9,874
337 200	SRD 4-2T	4	2 Katlı Topraklama Klemensi	Sarı/Yeşil	50	6,414

TEK KATLI DİYOTLU KLEMENSLER

Sip. No.	Tip	Kesit (mm ²)	Açıklama	Renk	Amb. Adet	Fiyat Euro/Ad.
311 069	SRD 2,5D-A	2.5	Diyotlu Klemens →	Gri	50	4,22
311 079	SRD 2,5D-B	2.5	Diyotlu Klemens ←	Gri	50	4,22
311 249	SRD 2.5AD-A	2.5	Diyotlu Klemensi →	Gri	50	4,727
311 259	SRD 2.5AD-B	2.5	Diyotlu Klemensi ←	Gri	50	4,727
311 689	SRD 4D-A	4	Diyotlu Klemensi →	Gri	50	4,727
311 699	SRD 4D-B	4	Diyotlu Klemensi ←	Gri	50	4,727
311 879	SRD 4AD-A	4	Diyotlu Klemensi →	Gri	50	5,907
311 889	SRD 4AD-B	4	Diyotlu Klemensi ←	Gri	50	5,907

* Uygun dekafigs: SRD 2.5 serisi için 810 450 D-NS 5,2x6
 SRD 4 serisi için 810 600 D-NS 6,2x6
 SRD 6 serisi için 810 750 D-NS 8x6
 SRD 10 serisi için 811 000 D-NS 10x6
 SRD 16 serisi için 811 250 D-NS 12x6
 (Tümü Kleard ile yazdırılır.)

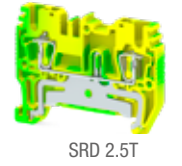

SRD 2.5T

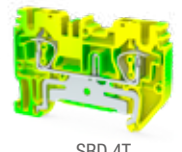

SRD 4T



SRD 4D-B



SRD 4D-A



SRD 4AD-B

İKİ KATLI KLEMENSLER

Sip. No.	Tip	Kesit (mm ²)	Açıklama	Renk	Amb. Adet	Fiyat Euro/Ad.
311 359	SRD 2.5-2F	2.5	2 Katlı Klemens	Gri	50	2,194
311 519	SRD 2.5-2FK	2.5	2 Katlı İçten Köprülü	Gri	50	5,314
337 150	SRD 2.5-2T	2.5	2 Katlı Topraklama Klemensi	Sarı/Yeşil	50	7,76
311 509	SRD 2.5-FN	2.5	Faz + Nötr	Gri	50	2,28
311 529	SRD 2.5-FT	2.5	Faz + Toprak	Gri	50	7,34
311 539	SRD 2.5-NT	2.5	Nötr + Toprak	Gri	50	7,34
311 909	SRD 4-2F	4	2 Katlı Klemens	Gri	50	2,70
337 200	SRD 4-2T	4	2 Katlı Topraklama Klemensi	Sarı/Yeşil	50	6,414
312 069	SRD 4-FK	4	2 Katlı İçten Köprülü	Gri	50	4,98
312 059	SRD 4-FN	4	Faz + Nötr	Gri	50	3,627
312 079	SRD 4-FT	4	Faz + Toprak	Gri	50	8,014
312 089	SRD 4-NT	4	Nötr + Toprak	Gri	50	8,187

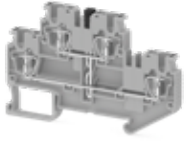

SRD 2.5-2FK



SRD 4-2F

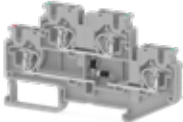

SRD 4-F2D-B

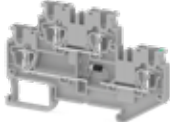

SRD 2.5-2FD-R

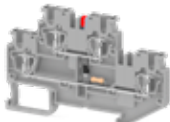

SRD 2.5-2FLD-24VAC

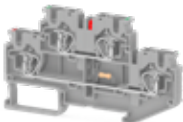

SRD 4-2FLD-24VDC



SRD 2.5-2FT

İKİ KATLI DİYOTLU KLEMENSLER

Sip. No.	Tip	Kesit (mm ²)	Açıklama	Renk	Amb. Adet	Fiyat Euro/Ad.
311 369	SRD 2.5-2FD-A	2.5	2 Katlı Diyotlu	Gri	50	5,654
311 379	SRD 2.5-2FD-B	2.5	2 Katlı Diyotlu	Gri	50	5,654
311 499	SRD 2.5-2FD-L	2.5	2 Katlı Diyotlu	Gri	50	5,654
311 389	SRD 2.5-2FD-R	2.5	2 Katlı Diyotlu	Gri	50	5,654
311 479	SRD 2.5-F2D-A	2.5	2 Katlı, 2 Diyotlu	Gri	50	6,414
311 489	SRD 2.5-F2D-B	2.5	2 Katlı, 2 Diyotlu	Gri	50	6,414
311 919	SRD 4-2FD-A	4	2 Katlı Diyotlu	Gri	50	5,907
311 929	SRD 4-2FD-B	4	2 Katlı Diyotlu	Gri	50	5,907
312 049	SRD 4-2FD-L	4	2 Katlı Diyotlu	Gri	50	7,174
311 939	SRD 4-2FD-R	4	2 Katlı Diyotlu	Gri	50	5,907
312 029	SRD 4-F2D-A	4	2 Katlı, 2 Diyotlu	Gri	50	9,27
312 039	SRD 4-F2D-B	4	2 Katlı, 2 Diyotlu	Gri	50	9,27

İKİ KATLI LEDLİ DİYOTLU KLEMENSLER

Sip. No.	Tip	Kesit (mm ²)	Açıklama	Renk	Amb. Adet	Fiyat Euro/Ad.
311 449	SRD 2.5-2FLD-110VAC	2.5	2 Katlı Ledli Diyotlu 110 V AC	Gri	50	8,187
311 439	SRD 2.5-2FLD-110VDC	2.5	2 Katlı Ledli Diyotlu 110 V DC	Gri	50	8,187
311 469	SRD 2.5-2FLD-220VAC	2.5	2 Katlı Ledli Diyotlu 220 V AC	Gri	50	8,187
311 459	SRD 2.5-2FLD-220VDC	2.5	2 Katlı Ledli Diyotlu 220 V DC	Gri	50	8,187
311 409	SRD 2.5-2FLD-24VAC	2.5	2 Katlı Ledli Diyotlu 24 V AC	Gri	50	8,187
311 399	SRD 2.5-2FLD-24VDC	2.5	2 Katlı Ledli Diyotlu 24 V DC	Gri	50	8,187
311 429	SRD 2.5-2FLD-48VAC	2.5	2 Katlı Ledli Diyotlu 48 V AC	Gri	50	8,187
311 419	SRD 2.5-2FLD-48VDC	2.5	2 Katlı Ledli Diyotlu 48 V DC	Gri	50	8,187
311 999	SRD 4-2FLD-110VAC	4	2 Katlı Ledli Diyotlu 110 V AC	Gri	50	7,174
311 989	SRD 4-2FLD-110VDC	4	2 Katlı Ledli Diyotlu 110 V DC	Gri	50	7,174
312 019	SRD 4-2FLD-220VAC	4	2 Katlı Ledli Diyotlu 220 V AC	Gri	50	7,174
312 009	SRD 4-2FLD-220VDC	4	2 Katlı Ledli Diyotlu 220 V DC	Gri	50	7,174
311 959	SRD 4-2FLD-24VAC	4	2 Katlı Ledli Diyotlu 24 V AC	Gri	50	7,174
311 949	SRD 4-2FLD-24VDC	4	2 Katlı Ledli Diyotlu 24 V DC	Gri	50	7,174
311 979	SRD 4-2FLD-48VAC	4	2 Katlı Ledli Diyotlu 48 V AC	Gri	50	7,174
311 969	SRD 4-2FLD-48VDC	4	2 Katlı Ledli Diyotlu 48 V DC	Gri	50	7,174

ÜÇ KATLI KLEMENSLER

Sip. No.	Tip	Kesit (mm ²)	Açıklama	Renk	Amb. Adet	Fiyat Euro/Ad.
311 619	SRD 2.5-2FT	2.5	2 Faz + Toprak	Gri	50	8,187
311 569	SRD 2.5-2KF	2.5	3 Katlı, İlk İki Kat İçten Köprülü	Gri	50	5,654
311 659	SRD 2.5-2ST	2.5	3 Katlı Sensör Klemensi, Son Kat Toprak	Gri	50	6,50
311 549	SRD 2.5-3F	2.5	3 Katlı Klemens	Gri	50	5,314
311 559	SRD 2.5-3FK	2.5	3 Katlı İçten Köprülü	Gri	50	6,074
337 160	SRD 2.5-3T	2.5	3 Katlı Topraklama Klemensi	Sarı/Yeşil	50	9,874
311 669	SRD 2.5-NFT	2.5	Faz + Nötr + Toprak	Gri	50	7,76

* Uygun dekafigs: SRD 2.5 serisi için 810 450 D-NS 5,2x6

SRD 4 serisi için 810 600 D-NS 6,2x6

SRD 6 serisi için 810 750 D-NS 8x6

SRD 10 serisi için 811 000 D-NS 10x6

SRD 16 serisi için 811 250 D-NS 12x6

(Tümü Kleard ile yazdırılır.)



SRD 2.5-2F



SRD 2.5-2FT



SRD 2.5 AK



SRD 2.5 C

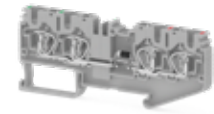

SRD 4CD-B

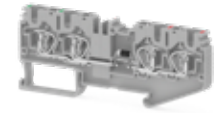

SRD 4CD-B



SRD 6E



SRD 10E

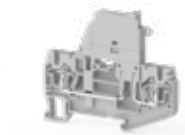

SRD 4S

* En 6,2 mm genişliğinde

ÜÇ KATLI LEDLİ DİYOTLU KLEMENSLER

Sip. No.	Tip	Kesit (mm ²)	Açıklama	Renk	Amb. Adet	Fiyat Euro/Ad.
311 599	SRD 2.5-3FLD-110VDC	2.5	3 Katlı Ledli Diyotlu 110 V DC	Gri	50	9,787
311 609	SRD 2.5-3FLD-220VDC	2.5	3 Katlı Ledli Diyotlu 220 V DC	Gri	50	9,787
311 579	SRD 2.5-3FLD-24VDC	2.5	3 Katlı Ledli Diyotlu 24 V DC	Gri	50	9,787
311 589	SRD 2.5-3FLD-48VDC	2.5	3 Katlı Ledli Diyotlu 48 V DC	Gri	50	9,787
311 629	SRD 2.5-3S	2.5	3 Katlı Sensör Klemensi	Gri	50	4,727
311 639	SRD 2.5-3SLD-NPN	2.5	3 Katlı Sensör Klemensi (NPN)	Gri	50	9,787
311 649	SRD 2.5-3SLD-PNP	2.5	3 Katlı Sensör Klemensi (PNP)	Gri	50	9,787

ÇOK GİRİŞLİ KLEMENSLER

Sip. No.	Tip	Kesit (mm ²)	Açıklama	Renk	Amb. Adet	Fiyat Euro/Ad.
311 119	SRD 2.5C	2.5	2 Giriş, 2 Çıkış	Gri	50	1,874
311 319	SRD 2.5CA	2.5	2 Giriş, 2 Çıkış, Ayırmalı	Gri	50	6,074
311 329	SRD 2.5CAD-A	2.5	2 Giriş, 2 Çıkış, Diyotlu →	Gri	50	6,327
311 339	SRD 2.5CAD-B	2.5	2 Giriş, 2 Çıkış, Diyotlu ←	Gri	50	6,327
311 349	SRD 2.5CAK	2.5	2 Giriş, 2 Çıkış Geçiş Klemensi	Gri	50	5,234
311 129	SRD 2.5CD-A	2.5	2 Giriş, 2 Çıkış, Diyotlu →	Gri	50	4,387
311 139	SRD 2.5CD-B	2.5	2 Giriş, 2 Çıkış, Diyotlu ←	Gri	50	4,387
311 089	SRD 2.5E	2.5	1 Giriş, 2 Çıkış	Gri	50	1,474
311 279	SRD 2.5EA	2.5	2 Giriş, 1 Çıkış, Ayırmalı	Gri	50	4,727
311 289	SRD 2.5EAD-A	2.5	2 Giriş, 1 Çıkış, Diyotlu →	Gri	50	5,654
311 299	SRD 2.5EAD-B	2.5	2 Giriş, 1 Çıkış, Diyotlu ←	Gri	50	5,654
311 309	SRD 2.5EAK	2.5	2 Giriş, 1 Çıkış Geçiş Klemensi	Gri	50	4,22
311 099	SRD 2.5ED-A	2.5	1 Giriş, 2 Çıkış, Diyotlu →	Gri	50	4,98
311 109	SRD 2.5ED-B	2.5	1 Giriş, 2 Çıkış, Diyotlu ←	Gri	50	4,387
311 209	SRD 2.5CLD-110VAC	2.5	2 Giriş, 2 Çıkış Ledli Diyotlu 110 V AC	Gri	50	4,98
311 199	SRD 2.5CLD-110VDC	2.5	2 Giriş, 2 Çıkış Ledli Diyotlu 110 V DC	Gri	50	4,98
311 229	SRD 2.5CLD-220VAC	2.5	2 Giriş, 2 Çıkış Ledli Diyotlu 220 V AC	Gri	50	4,98
311 219	SRD 2.5CLD-220VDC	2.5	2 Giriş, 2 Çıkış Ledli Diyotlu 220 V DC	Gri	50	4,98
311 169	SRD 2.5CLD-24VAC	2.5	2 Giriş, 2 Çıkış Ledli Diyotlu 24 V AC	Gri	50	4,98
311 159	SRD 2.5CLD-24VDC	2.5	2 Giriş, 2 Çıkış Ledli Diyotlu 24 V DC	Gri	50	4,98
311 189	SRD 2.5CLD-48VAC	2.5	2 Giriş, 2 Çıkış Ledli Diyotlu 48 V AC	Gri	50	4,98
311 179	SRD 2.5CLD-48VDC	2.5	2 Giriş, 2 Çıkış Ledli Diyotlu 48 V DC	Gri	50	4,98
311 149	SRD 2.5Cx2	2.5	1 Giriş, 1 Çıkış / x2 (4 kutuplu, 2 faz klemens)	Gri	50	3,627
311 739	SRD 4C	4	2 Giriş, 2 Çıkış	Gri	50	2,28
311 749	SRD 4CD-A	4	2 Giriş, 2 Çıkış, Diyotlu →	Gri	50	5,487
311 759	SRD 4CD-B	4	2 Giriş, 2 Çıkış, Diyotlu ←	Gri	50	5,487
311 709	SRD 4E	4	1 Giriş, 2 Çıkış	Gri	50	1,734
311 719	SRD 4ED-A	4	1 Giriş, 2 Çıkış, Diyotlu →	Gri	50	5,234
311 729	SRD 4ED-B	4	1 Giriş, 2 Çıkış, Diyotlu ←	Gri	50	5,234
311 829	SRD 4CLD-110VAC	4	2 Giriş, 2 Çıkış Ledli Diyotlu 110 V AC	Gri	50	5,314
311 819	SRD 4CLD-110VDC	4	2 Giriş, 2 Çıkış Ledli Diyotlu 110 V DC	Gri	50	5,314
311 849	SRD 4CLD-220VAC	4	2 Giriş, 2 Çıkış Ledli Diyotlu 220 V AC	Gri	50	5,314
311 839	SRD 4CLD-220VDC	4	2 Giriş, 2 Çıkış Ledli Diyotlu 220 V DC	Gri	50	5,314
311 789	SRD 4CLD-24VAC	4	2 Giriş, 2 Çıkış Ledli Diyotlu 24 V AC	Gri	50	5,314
311 779	SRD 4CLD-24VDC	4	2 Giriş, 2 Çıkış Ledli Diyotlu 24 V DC	Gri	50	5,314
311 809	SRD 4CLD-48VAC	4	2 Giriş, 2 Çıkış Ledli Diyotlu 48 V AC	Gri	50	5,314
311 799	SRD 4CLD-48VDC	4	2 Giriş, 2 Çıkış Ledli Diyotlu 48 V DC	Gri	50	5,314
311 769	SRD 4Cx2	4	1 Giriş, 1 Çıkış / x2 (4 kutuplu, 2 faz klemens)	Gri	50	3,627
312 209	SRD 6E	6	1 Giriş, 2 Çıkış	Gri	50	4,98
337 220	SRD 6ET	6	1 Giriş, 2 Çıkış Toprak Klemensi	Sarı/Yeşil	50	7,34
312 229	SRD 10E	10	1 Giriş, 2 Çıkış	Gri	50	5,314
337 240	SRD 10ET	10	1 Giriş, 2 Çıkış Toprak Klemensi	Sarı/Yeşil	50	10,714

SİGORTA KLEMENSİ

Sip. No.	Tip	Kesit (mm ²)	Açıklama	Renk	Amb. Adet	Fiyat Euro/Ad.
312 119	SRD 4S	4	Sigorta Klemensi	Gri	30	4,22
312 169	SRD 4SLD 220VAC/DC	4	Ledli Sigorta Klemensi	Gri	30	9,28
312 139	SRD 4SLD 24V AC/DC	4	Ledli Sigorta Klemensi	Gri	30	9,28
312 149	SRD 4SLD 48V AC/DC	4	Ledli Sigorta Klemensi	Gri	30	9,28
312 159	SRD 4SLD 110VAC/DC	4	Ledli Sigorta Klemensi	Gri	30	9,28

* Yukarıdaki ürünler 5x20 mm. cam sigorta kullanımına uygundur. / Sigortalı klemenslerde sigortalar fiyatlara dahil değildir.



SRD 4AK

AYIRMA KLEMENSLERİ

Sip. No.	Tip	Kesit (mm ²)	Açıklama	Renk	Amb.Adet	Fiyat Euro/Ad.
311 239	SRD 2.5A	2.5	Ayırma Klemensi	Gri	50	4,134
311 269	SRD 2.5AK	2.5	Geçiş Klemensi	Gri	50	3,80
311 319	SRD 2.5CA	2.5	2 Giriş, 2 Çıkış, Ayırmalı	Gri	50	6,074
311 279	SRD 2.5EA	2.5	2 Giriş, 1 Çıkış, Ayırmalı	Gri	50	4,727
312 099	SRD 4-AF	4	2 Katlı, Üst Katı Ayırmalı Klemens	Gri	50	8,10
311 869	SRD 4A	4	Ayırma Klemensi	Gri	50	3,80
311 899	SRD 4AK	4	Geçiş Klemensi	Gri	50	3,207

SRD 2,5 SERİSİ AKSESUAR SEÇİM TABLOSU

Ürünler	ÜST KÖPRÜ						Nihayet Plakası	Tornavida
	2 kutuplu	3 kutuplu	4 kutuplu	5 kutuplu	10 kutuplu	20 kutuplu		
SRD 2,5 311 059	CS 2,5/2470 102	CS 2,5/3 470 102	CS 2,5/4 470 104	CS 2,5/5 470 105	CS 2,5/10 470 109	CS 2,5/20 470 170	NPP/SRD 2,5 451 059	KTD1 561 130
SRD 2,5 D-A 311 069	CS 2,5/2 470 102	CS 2,5/3 470 102	CS 2,5/4 470 104	CS 2,5/5 470 105	CS 2,5/10 470 109	CS 2,5/20 470 170	NPP/SRD 2,5 451 059	KTD1 561 130
SRD 2,5 D-B 311 079	CS 2,5/2 470 102	CS 2,5/3 470 102	CS 2,5/4 470 104	CS 2,5/5 470 105	CS 2,5/10 470 109	CS 2,5/20 470 170	NPP/SRD 2,5 451 059	KTD1 561 130
SRD 2,5 E 311 089	CS 2,5/2 470 102	CS 2,5/3 470 102	CS 2,5/4 470 104	CS 2,5/5 470 105	CS 2,5/10 470 109	CS 2,5/20 470 170	NPP/SRD 2,5E 451 159	KTD1 561 130
SRD 2,5 ED-A 311 099	CS 2,5/2 470 102	CS 2,5/3 470 102	CS 2,5/4 470 104	CS 2,5/5 470 105	CS 2,5/10 470 109	CS 2,5/20 470 170	NPP/SRD 2,5E 451 159	KTD1 561 130
SRD 2,5 ED-B 311 109	CS 2,5/2 470 102	CS 2,5/3 470 102	CS 2,5/4 470 104	CS 2,5/5 470 105	CS 2,5/10 470 109	CS 2,5/20 470 170	NPP/SRD 2,5E 451 159	KTD1 561 130
SRD 2,5 C 311 119	CS 2,5/2 470 102	CS 2,5/3 470 102	CS 2,5/4 470 104	CS 2,5/5 470 105	CS 2,5/10 470 109	CS 2,5/20 470 170	NPP/SRD 2,5C 451 189	KTD1 561 130
SRD 2,5 CLD-24VAC 311 169	CS 2,5/2 470 102	CS 2,5/3 470 102	CS 2,5/4 470 104	CS 2,5/5 470 105	CS 2,5/10 470 109	CS 2,5/20 470 170	NPP/SRD 2,5C 451 059	KTD1 561 130
SRD 2,5 Cx2 311 149	CS 2,5/2 470 102	CS 2,5/3 470 102	CS 2,5/4 470 104	CS 2,5/5 470 105	CS 2,5/10 470 109	CS 2,5/20 470 170	NPP/SRD 2,5C 451 189	KTD1 561 130
SRD 2,5 AD-A 311 249	CS 2,5/2 470 102	CS 2,5/3 470 102	CS 2,5/4 470 104	CS 2,5/5 470 105	CS 2,5/10 470 109	CS 2,5/20 470 170	NPP/SRD 2,5E 451 159	KTD1 561 130
SRD 2,5 AD-B 311 259	CS 2,5/2 470 102	CS 2,5/3 470 102	CS 2,5/4 470 104	CS 2,5/5 470 105	CS 2,5/10 470 109	CS 2,5/20 470 170	NPP/SRD 2,5E 451 159	KTD1 561 130
SRD 2,5 A 311 239	CS 2,5/2 470 102	CS 2,5/3 470 102	CS 2,5/4 470 104	CS 2,5/5 470 105	CS 2,5/10 470 109	CS 2,5/20 470 170	NPP/SRD 2,5E 451 159	KTD1 561 130
SRD 2,5 AK 311 269	CS 2,5/2 470 102	CS 2,5/3 470 102	CS 2,5/4 470 104	CS 2,5/5 470 105	CS 2,5/10 470 109	CS 2,5/20 470 170	NPP/SRD 2,5E 451 159	KTD1 561 130
SRD 2,5 EA 311 279	CS 2,5/2 470 102	CS 2,5/3 470 102	CS 2,5/4 470 104	CS 2,5/5 470 105	CS 2,5/10 470 109	CS 2,5/20 470 170	NPP/SRD 2,5C 451 189	KTD1 561 130
SRD 2,5 EAK 311 309	CS 2,5/2 470 102	CS 2,5/3 470 102	CS 2,5/4 470 104	CS 2,5/5 470 105	CS 2,5/10 470 109	CS 2,5/20 470 170	NPP/SRD 2,5C 451 189	KTD1 561 130
SRD 2,5 EAD-A 311 289	CS 2,5/2 470 102	CS 2,5/3 470 102	CS 2,5/4 470 104	CS 2,5/5 470 105	CS 2,5/10 470 109	CS 2,5/20 470 170	NPP/SRD 2,5C 451 189	KTD1 561 130
SRD 2,5 EAD-B 311 299	CS 2,5/2 470 102	CS 2,5/3 470 102	CS 2,5/4 470 104	CS 2,5/5 470 105	CS 2,5/10 470 109	CS 2,5/20 470 170	NPP/SRD 2,5C 451 189	KTD1 561 130
SRD 2,5 CA 311 319	CS 2,5/2 470 102	CS 2,5/3 470 102	CS 2,5/4 470 104	CS 2,5/5 470 105	CS 2,5/10 470 109	CS 2,5/20 470 170	NPP/SRD 2,5CA 451 169	KTD1 561 130
SRD 2,5 CAK 311 349	CS 2,5/2 470 102	CS 2,5/3 470 102	CS 2,5/4 470 104	CS 2,5/5 470 105	CS 2,5/10 470 109	CS 2,5/20 470 170	NPP/SRD 2,5CA 451 169	KTD1 561 130
SRD 2,5 CAD-A 311 329	CS 2,5/2 470 102	CS 2,5/3 470 102	CS 2,5/4 470 104	CS 2,5/5 470 105	CS 2,5/10 470 109	CS 2,5/20 470 170	NPP/SRD 2,5CA 451 169	KTD1 561 130
SRD 2,5 CAD-B 311 339	CS 2,5/2 470 102	CS 2,5/3 470 102	CS 2,5/4 470 104	CS 2,5/5 470 105	CS 2,5/10 470 109	CS 2,5/20 470 170	NPP/SRD 2,5CA 451 169	KTD1 561 130
SRD 2,5-2F 311 359	CS 2,5/2 470 102	CS 2,5/3 470 102	CS 2,5/4 470 104	CS 2,5/5 470 105	CS 2,5/10 470 109	CS 2,5/20 470 170	NPP/SRD 2,5_2F 451 079	KTD1 561 130
SRD 2,5-2FD-A 311 369	CS 2,5/2 470 102	CS 2,5/3 470 102	CS 2,5/4 470 104	CS 2,5/5 470 105	CS 2,5/10 470 109	CS 2,5/20 470 170	NPP/SRD 2,5_2F 451 079	KTD1 561 130
SRD 2,5-2FD-B 311 379	CS 2,5/2 470 102	CS 2,5/3 470 102	CS 2,5/4 470 104	CS 2,5/5 470 105	CS 2,5/10 470 109	CS 2,5/20 470 170	NPP/SRD 2,5_2F 451 079	KTD1 561 130
SRD 2,5-2FD-L 311 499	CS 2,5/2 470 102	CS 2,5/3 470 102	CS 2,5/4 470 104	CS 2,5/5 470 105	CS 2,5/10 470 109	CS 2,5/20 470 170	NPP/SRD 2,5_2F 451 079	KTD1 561 130
SRD 2,5-2FD-R 311 389	CS 2,5/2 470 102	CS 2,5/3 470 102	CS 2,5/4 470 104	CS 2,5/5 470 105	CS 2,5/10 470 109	CS 2,5/20 470 170	NPP/SRD 2,5_2F 451 079	KTD1 561 130
SRD 2,5-2FK 311 519	CS 2,5/2 470 102	CS 2,5/3 470 102	CS 2,5/4 470 104	CS 2,5/5 470 105	CS 2,5/10 470 109	CS 2,5/20 470 170	NPP/SRD 2,5_2F 451 079	KTD1 561 130
SRD 2,5-2FLD-24VAC 311 409	CS 2,5/2 470 102	CS 2,5/3 470 102	CS 2,5/4 470 104	CS 2,5/5 470 105	CS 2,5/10 470 109	CS 2,5/20 470 170	NPP/SRD 2,5_2F 451 079	KTD1 561 130
SRD 2,5-F2D-A 311 479	CS 2,5/2 470 102	CS 2,5/3 470 102	CS 2,5/4 470 104	CS 2,5/5 470 105	CS 2,5/10 470 109	CS 2,5/20 470 170	NPP/SRD 2,5_2F 451 079	KTD1 561 130
SRD 2,5-F2D-B 311 489	CS 2,5/2 470 102	CS 2,5/3 470 102	CS 2,5/4 470 104	CS 2,5/5 470 105	CS 2,5/10 470 109	CS 2,5/20 470 170	NPP/SRD 2,5_2F 451 079	KTD1 561 130
SRD 2,5-FN 311 509	CS 2,5/2 470 102	CS 2,5/3 470 102	CS 2,5/4 470 104	CS 2,5/5 470 105	CS 2,5/10 470 109	CS 2,5/20 470 170	NPP/SRD 2,5_2F 451 079	KTD1 561 130
SRD 2,5-FT 311 529	CS 2,5/2 470 102	CS 2,5/3 470 102	CS 2,5/4 470 104	CS 2,5/5 470 105	CS 2,5/10 470 109	CS 2,5/20 470 170	NPP/SRD 2,5_2F 451 079	KTD1 561 130
SRD 2,5-NT 311 539	CS 2,5/2 470 102	CS 2,5/3 470 102	CS 2,5/4 470 104	CS 2,5/5 470 105	CS 2,5/10 470 109	CS 2,5/20 470 170	NPP/SRD 2,5_2F 451 079	KTD1 561 130
SRD 2,5-2KF 311 569	CS 2,5/2 470 102	CS 2,5/3 470 102	CS 2,5/4 470 104	CS 2,5/5 470 105	CS 2,5/10 470 109	CS 2,5/20 470 170	NPP/SRD 2,5_3F 451 109	KTD1 561 130
SRD 2,5-3F 311 549	CS 2,5/2 470 102	CS 2,5/3 470 102	CS 2,5/4 470 104	CS 2,5/5 470 105	CS 2,5/10 470 109	CS 2,5/20 470 170	NPP/SRD 2,5_3F 451 109	KTD1 561 130
SRD 2,5-3FK 311 559	CS 2,5/2 470 102	CS 2,5/3 470 102	CS 2,5/4 470 104	CS 2,5/5 470 105	CS 2,5/10 470 109	CS 2,5/20 470 170	NPP/SRD 2,5_3F 451 109	KTD1 561 130
SRD 2,5-3FLD-24VDC 311 579	CS 2,5/2 470 102	CS 2,5/3 470 102	CS 2,5/4 470 104	CS 2,5/5 470 105	CS 2,5/10 470 109	CS 2,5/20 470 170	NPP/SRD 2,5_3F 451 109	KTD1 561 130
SRD 2,5-2FT 311 619	CS 2,5/2 470 102	CS 2,5/3 470 102	CS 2,5/4 470 104	CS 2,5/5 470 105	CS 2,5/10 470 109	CS 2,5/20 470 170	NPP/SRD 2,5_3F 451 109	KTD1 561 130
SRD 2,5-NFT 311 669	CS 2,5/2 470 102	CS 2,5/3 470 102	CS 2,5/4 470 104	CS 2,5/5 470 105	CS 2,5/10 470 109	CS 2,5/20 470 170	NPP/SRD 2,5_3F 451 109	KTD1 561 130
SRD 2,5-3S 311 629	CS 2,5/2 470 102	CS 2,5/3 470 102	CS 2,5/4 470 104	CS 2,5/5 470 105	CS 2,5/10 470 109	CS 2,5/20 470 170	NPP/SRD 2,5-3S 451 179	KTD1 561 130
SRD 2,5-3SLD-NPN 311 639	CS 2,5/2 470 102	CS 2,5/3 470 102	CS 2,5/4 470 104	CS 2,5/5 470 105	CS 2,5/10 470 109	CS 2,5/20 470 170	NPP/SRD 2,5-3S 451 179	KTD1 561 130
SRD 2,5-3SLD-PNP 311 649	CS 2,5/2 470 102	CS 2,5/3 470 102	CS 2,5/4 470 104	CS 2,5/5 470 105	CS 2,5/10 470 109	CS 2,5/20 470 170	NPP/SRD 2,5-3S 451 179	KTD1 561 130
SRD 2,5-2ST 311 659	CS 2,5/2 470 102	CS 2,5/3 470 102	CS 2,5/4 470 104	CS 2,5/5 470 105	CS 2,5/10 470 109	CS 2,5/20 470 170	NPP/SRD 2,5-3S 451 179	KTD1 561 130

SRD 4 SERİSİ AKSESUAR SEÇİM TABLOSU

Ürünler	ÜST KÖPRÜ						Nihayet Plakası	Tornavida
	2 kutuplu	3 kutuplu	4 kutuplu	5 kutuplu	10 kutuplu	20 kutuplu		
SRD 4 311 679	CS 4/2 470 112	CS 4/3 470 113	CS 4/4 470 114	CS 4/5 470 115	CS 4/10 470 119	CS 4/20 470 180	NPP/SRD 4 451 239	KTD 2 561 140
SRD 4 D-A 311 689	CS 4/2 470 112	CS 4/3 470 113	CS 4/4 470 114	CS 4/5 470 115	CS 4/10 470 119	CS 4/20 470 180	NPP/SRD 4 451 239	KTD 2 561 140
SRD 4 D-B 311 699	CS 4/2 470 112	CS 4/3 470 113	CS 4/4 470 114	CS 4/5 470 115	CS 4/10 470 119	CS 4/20 470 180	NPP/SRD 4 451 239	KTD 2 561 140
SRD 4 E 311 709	CS 4/2 470 112	CS 4/3 470 113	CS 4/4 470 114	CS 4/5 470 115	CS 4/10 470 119	CS 4/20 470 180	NPP/SRD 4 451 239	KTD 2 561 140
SRD 4 ED-A 311 719	CS 4/2 470 112	CS 4/3 470 113	CS 4/4 470 114	CS 4/5 470 115	CS 4/10 470 119	CS 4/20 470 180	NPP/SRD 4E 451 199	KTD 2 561 140
SRD 4 ED-B 311 729	CS 4/2 470 112	CS 4/3 470 113	CS 4/4 470 114	CS 4/5 470 115	CS 4/10 470 119	CS 4/20 470 180	NPP/SRD 4E 451 199	KTD 2 561 140
SRD 4 C 311 739	CS 4/2 470 112	CS 4/3 470 113	CS 4/4 470 114	CS 4/5 470 115	CS 4/10 470 119	CS 4/20 470 180	NPP/SRD 4C 451 209	KTD 2 561 140
SRD 4 CD-A 311 749	CS 4/2 470 112	CS 4/3 470 113	CS 4/4 470 114	CS 4/5 470 115	CS 4/10 470 119	CS 4/20 470 180	NPP/SRD 4C 451 209	KTD 2 561 140
SRD 4 CD-B 311 759	CS 4/2 470 112	CS 4/3 470 113	CS 4/4 470 114	CS 4/5 470 115	CS 4/10 470 119	CS 4/20 470 180	NPP/SRD 4C 451 209	KTD 2 561 140
SRD 4 CLD-24VAC 311 789	CS 4/2 470 112	CS 4/3 470 113	CS 4/4 470 114	CS 4/5 470 115	CS 4/10 470 119	CS 4/20 470 180	NPP/SRD 4C 451 209	KTD 2 561 140
SRD 4 Cx2 311 769	CS 4/2 470 112	CS 4/3 470 113	CS 4/4 470 114	CS 4/5 470 115	CS 4/10 470 119	CS 4/20 470 180	NPP/SRD 4C 451 209	KTD 2 561 140
SRD 4 A 311 869	CS 4/2 470 112	CS 4/3 470 113	CS 4/4 470 114	CS 4/5 470 115	CS 4/10 470 119	CS 4/20 470 180	NPP/SRD 4E 451 199	KTD 2 561 140
SRD 4 AD-A 311 879	CS 4/2 470 112	CS 4/3 470 113	CS 4/4 470 114	CS 4/5 470 115	CS 4/10 470 119	CS 4/20 470 180	NPP/SRD 4E 451 199	KTD 2 561 140
SRD 4 AD-B 311 889	CS 4/2 470 112	CS 4/3 470 113	CS 4/4 470 114	CS 4/5 470 115	CS 4/10 470 119	CS 4/20 470 180	NPP/SRD 4E 451 199	KTD 2 561 140
SRD 4 AK 311 899	CS 4/2 470 112	CS 4/3 470 113	CS 4/4 470 114	CS 4/5 470 115	CS 4/10 470 119	CS 4/20 470 180	NPP/SRD 2,5E 451 159	KTD 2 561 140
SRD 4-2F 311 909	CS 4/2 470 112	CS 4/3 470 113	CS 4/4 470 114	CS 4/5 470 115	CS 4/10 470 119	CS 4/20 470 180	NPP/SRD 4_2F 451 219	KTD 2 561 140
SRD 4-2FD-A 311 919	CS 4/2 470 112	CS 4/3 470 113	CS 4/4 470 114	CS 4/5 470 115	CS 4/10 470 119	CS 4/20 470 180	NPP/SRD 4_2F 451 219	KTD 2 561 140
SRD 4-2FD-B 311 929	CS 4/2 470 112	CS 4/3 470 113	CS 4/4 470 114	CS 4/5 470 115	CS 4/10 470 119	CS 4/20 470 180	NPP/SRD 4_2F 451 219	KTD 2 561 140
SRD 4-2FD-L 312 049	CS 4/2 470 112	CS 4/3 470 113	CS 4/4 470 114	CS 4/5 470 115	CS 4/10 470 119	CS 4/20 470 180	NPP/SRD 4_2F 451 219	KTD 2 561 140
SRD 4-2FD-R 311 939	CS 4/2 470 112	CS 4/3 470 113	CS 4/4 470 114	CS 4/5 470 115	CS 4/10 470 119	CS 4/20 470 180	NPP/SRD 4_2F 451 219	KTD 2 561 140
SRD 4-2FLD-24VAC 311 959	CS 4/2 470 112	CS 4/3 470 113	CS 4/4 470 114	CS 4/5 470 115	CS 4/10 470 119	CS 4/20 470 180	NPP/SRD 4_2F 451 219	KTD 2 561 140
SRD 4-2FK 312 069	CS 4/2 470 112	CS 4/3 470 113	CS 4/4 470 114	CS 4/5 470 115	CS 4/10 470 119	CS 4/20 470 180	NPP/SRD 4_2F 451 219	KTD 2 561 140
SRD 4-F2D-A 312 029	CS 4/2 470 112	CS 4/3 470 113	CS 4/4 470 114	CS 4/5 470 115	CS 4/10 470 119	CS 4/20 470 180	NPP/SRD 4_2F 451 219	KTD 2 561 140
SRD 4-2FK312 039	CS 4/2 470 112	CS 4/3 470 113	CS 4/4 470 114	CS 4/5 470 115	CS 4/10 470 119	CS 4/20 470 180	NPP/SRD 4_2F 451 219	KTD 2 561 140
SRD 4-F2D-A 312 029	CS 4/2 470 112	CS 4/3 470 113	CS 4/4 470 114	CS 4/5 470 115	CS 4/10 470 119	CS 4/20 470 180	NPP/SRD 4_2F 451 219	KTD 2 561 140
SRD 4-F2D-B 312 039	CS 4/2 470 112	CS 4/3 470 113	CS 4/4 470 114	CS 4/5 470 115	CS 4/10 470 119	CS 4/20 470 180	NPP/SRD 4_2F 451 219	KTD 2 561 140
SRD 2,5 CAD-B 311 339	CS 4/2 470 112	CS 4/3 470 113	CS 4/4 470 114	CS 4/5 470 115	CS 4/10 470 119	CS 4/20 470 180	NPP/SRD 4_2F 451 219	KTD 2 561 140
SRD 4-FN 312 059	CS 4/2 470 112	CS 4/3 470 113	CS 4/4 470 114	CS 4/5 470 115	CS 4/10 470 119	CS 4/20 470 180	NPP/SRD 4_2F 451 219	KTD 2 561 140
SRD 4-FT 312 079	CS 4/2 470 112	CS 4/3 470 113	CS 4/4 470 114	CS 4/5 470 115	CS 4/10 470 119	CS 4/20 470 180	NPP/SRD 4_2F 451 219	KTD 2 561 140
SRD 4-NT 312 089	CS 4/2 470 112	CS 4/3 470 113	CS 4/4 470 114	CS 4/5 470 115	CS 4/10 470 119	CS 4/20 470 180	NPP/SRD 4_2F 451 219	KTD 2 561 140
SRD 4S 312 119	CS 4/2 470 112	CS 4/3 470 113	CS 4/4 470 114	CS 4/5 470 115	CS 4/10 470 119	CS 4/20 470 180	NPP/SRD 4E 451 199	KTD 2 561 140
SRD 4 AF 312 099	CS 4/2 470 112	CS 4/3 470 113	CS 4/4 470 114	CS 4/5 470 115	CS 4/10 470 119	CS 4/20 470 180	NPP/SRD 4AF 451 229	KTD 2 561 140

SRD 6 SERİSİ AKSESUAR SEÇİM TABLOSU

Ürünler	ÜST KÖPRÜ						Nihayet Plakası	Tornavida
	2 kutuplu	3 kutuplu	4 kutuplu	5 kutuplu	10 kutuplu	20 kutuplu		
SRD 6 312 199	CS 6/2 470 122	CS 6/3 470 123	CS 6/4 470 124	CS 6/5 470 125	CS 6/10 470 129	-----	NPP/SRD 6 451 249	KTD 3 561 150
SRD 6E 312 209	CS 6/2 470 122	CS 6/3 470 123	CS 6/4 470 124	CS 6/5 470 125	CS 6/10 470 129	-----	NPP/SRD 6E 451 259	KTD 3 561 150

SRD 10 SERİSİ AKSESUAR SEÇİM TABLOSU

Ürünler	ÜST KÖPRÜ						Nihayet Plakası	Tornavida
	2 kutuplu	3 kutuplu	4 kutuplu	5 kutuplu	10 kutuplu	20 kutuplu		
SRD 10 312 219	CS 10/2 470 132	CS 10/3 470 133	CS 10/4 470 134	CS 10/5 470 135	CS 10/10 470 139	-----	NPP/SRD 10 451 279	KTD 4 561 160
SRD 10E 312 229	CS 10/2 470 132	CS 10/3 470 133	CS 10/4 470 134	CS 10/5 470 135	CS 10/10 470 139	-----	NPP/SRD 10E 451 299	KTD 4 561 160

SRD 16 SERİSİ AKSESUAR SEÇİM TABLOSU

Ürünler	ÜST KÖPRÜ						Nihayet Plakası	Tornavida
	2 kutuplu	3 kutuplu	4 kutuplu	5 kutuplu	10 kutuplu	20 kutuplu		
SRD 16 312 239	CS 16/2 470 152	-----	-----	-----	-----	-----	NPP/SRD 16 451 289	KTD 5 561 170

StoP SERİSİ

Soketli Yay Bağlantılı Klemensler

StoP SERİSİ klemensler

StoP SERİSİ bağlantı sistemine dahil ürünler ile arızalara daha hızlı müdahale eder, testlerinizi daha **hızlı ve sağlıklı** bir şekilde tamamlarsınız.

YENİ

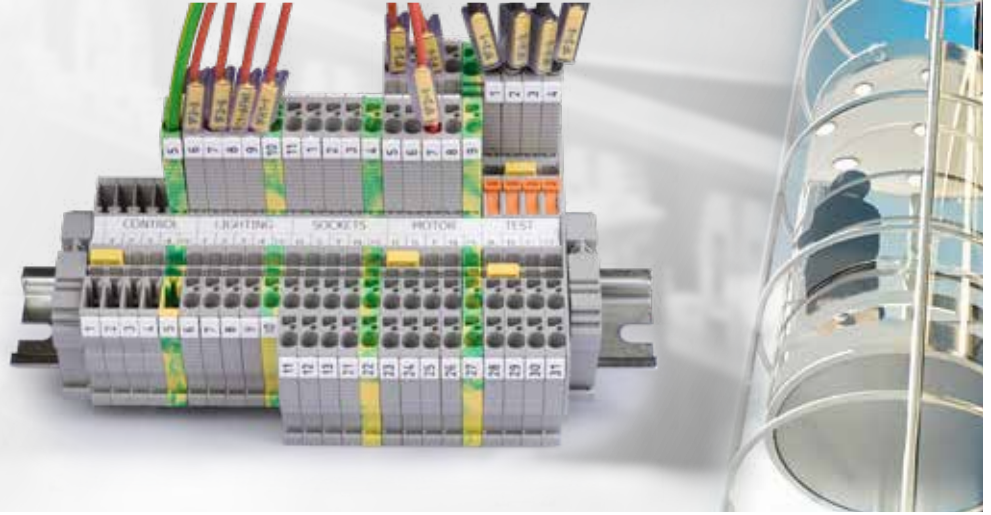

StoP SERİSİ YAYLI VE PİNLİ TEK KATLI KLEMENSLER

Sip. No.	Tip	Kesit (mm ²)	Açıklama	Renk	Amb. Adet	Fiyat Euro/Ad.
310 129	CTP 2.5	2.5	1 giriş - 1 çıkış	Gri	50	0,867
310 139	CTP 2.5E	2.5	1 giriş - 2 çıkış	Gri	50	0,947
310 149	CTP 2.5 C	2.5	1 giriş - 3 çıkış	Gri	50	0,987
310 159	CTP 2.5EA	2.5	1 giriş - 2 çıkış - ayırmalı	Gri	50	3,22
337 040	CTP 2.5T	2.5	1 giriş - 1 çıkış - topraklamalı	Sarı/Yeşil	50	3,50
337 050	CTP 2.5 ET	2.5	1 giriş - 2 çıkış - topraklamalı	Sarı/Yeşil	50	4,14
337 060	CTP 2.5 CT	2.5	1 giriş - 3 çıkış - topraklamalı	Sarı/Yeşil	50	4,60

StoP SERİSİ YAYLI VE PİNLİ İKİ KATLI KLEMENSLER

Sip. No.	Tip	Kesit (mm ²)	Açıklama	Renk	Amb. Adet	Fiyat Euro/Ad.
310 169	CTP 2.5-2F	2.5	2 katlı klemens	Gri	50	3,594
310 179	CTP 2.5-2FK	2.5	2 katlı klemens	Gri	50	6,90
470 201	SRD-K2.5		CTP 2.5 - 2F K Barası	Siyah	25	1,403
470 202	SRD-K2.5		CTP 2.5 - 2F K Barası	Yeşil	25	1,403
310 189	CTP 2.5-FT	2.5	2 katlı faz - topraklamalı	Sarı/Yeşil	50	8,194
337 070	CTP 2.5-2T	2.5	2 katlı topraklamalı	Sarı/Yeşil	50	5,707

StoP SERİSİ PİNLİ TEK KATLI KLEMENSLER

Sip. No.	Tip	Kesit (mm ²)	Açıklama	Renk	Amb. Adet	Fiyat Euro/Ad.
310 109	PTP 2.5	2.5	1 giriş - 1 çıkış	Gri	50	0,78
337 020	PTP 2.5T	2.5	1 giriş - 1 çıkış - topraklamalı	Sarı/Yeşil	50	3,50

StoP SERİSİ FARKLI KULLANIM ALANLARINA UYGUN KLEMENSLER

Sip. No.	Tip	Kesit (mm ²)	Açıklama	Renk	Amb. Adet	Fiyat Euro/Ad.
310 949	SC-PTR 2.5	2.5	1 giriş - 1 çıkış	Gri	50	1,094
310 929	SC-PT 2.5	2.5	1 giriş - 1 çıkış	Gri	50	1,094
310 939	SC-PTS 2.5	2.5	1 giriş - 1 çıkış	Gri	50	1,094

StoP SERİSİNDE;

* Tek katlı klemensler 11,2 mm şerit etikete ve dekafix kullanımına uygundur.

* Çift katlı klemensler ve soketler 4,9 mm şerit etiket ve dekafix kullanımına uygundur.

* **Uygun dekafix:** 810 450 D-NS 5,2x6 (Klecard ile yazdırılır.)

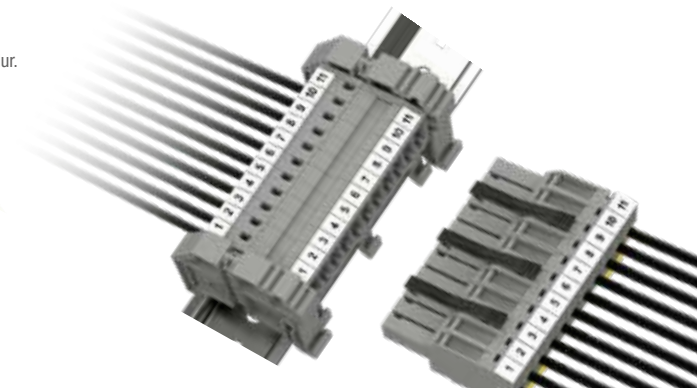

StoP SERİSİ DİK SOKETLER - TEK KUTUPLU (KÖPRÜLENEMEZ)

Sip. No.	Tip	Kesit (mm ²)	Açıklama	Renk	Amb. Adet	Fiyat Euro/Ad.
310 209	SG-PT 2.5-1	2.5	1 giriş - 1 çıkış	Gri	50	1,20
310 219	SG-PT 2.5-2	2.5	1 giriş - 1 çıkış	Gri	50	1,80
310 229	SG-PT 2.5-3	2.5	1 giriş - 1 çıkış	Gri	50	2,947
310 239	SG-PT 2.5-4	2.5	1 giriş - 1 çıkış	Gri	50	3,867
310 249	SG-PT 2.5-5	2.5	1 giriş - 1 çıkış	Gri	50	4,14
310 259	SG-PT 2.5-6	2.5	1 giriş - 1 çıkış	Gri	25	5,434
310 269	SG-PT 2.5-7	2.5	1 giriş - 1 çıkış	Gri	25	5,98
310 279	SG-PT 2.5-8	2.5	1 giriş - 1 çıkış	Gri	25	6,44
310 289	SG-PT 2.5-9	2.5	1 giriş - 1 çıkış	Gri	25	7,087
310 299	SG-PT 2.5-10	2.5	1 giriş - 1 çıkış	Gri	25	8,74
310 309	SG-PT 2.5-11	2.5	1 giriş - 1 çıkış	Gri	10	8,007
310 319	SG-PT 2.5-12	2.5	1 giriş - 1 çıkış	Gri	10	8,74
310 329	SG-PT 2.5-13	2.5	1 giriş - 1 çıkış	Gri	10	9,48
310 339	SG-PT 2.5-14	2.5	1 giriş - 1 çıkış	Gri	10	10,12
310 349	SG-PT 2.5-15	2.5	1 giriş - 1 çıkış	Gri	10	11,227
310 359	SG-PT 2.5-1L	2.5	1 giriş - 1 çıkış	Gri	50	1,067
310 369	SG-PT 2.5G-1M	2.5	1 giriş - 1 çıkış	Gri	50	0,974
310 379	SG-PT 2.5G-1R	2.5	1 giriş - 1 çıkış	Gri	50	1,067
310 202T	SG-PT 2.5-1	2.5	1 giriş - 1 çıkış	Sarı/Yeşil	50	1,36
310 352T	SG-PT 2.5-1L	2.5	1 giriş - 1 çıkış	Sarı/Yeşil	50	1,067
310 362T	SG-PT 2.5G-1M	2.5	1 giriş - 1 çıkış	Sarı/Yeşil	50	0,974
310 372T	SG-PT 2.5G-1R	2.5	1 giriş - 1 çıkış	Sarı/Yeşil	50	1,067

StoP SERİSİ DİK SOKETLER - TEK KUTUPLU (KÖPRÜLENEBİLİR)

Sip. No.	Tip	Kesit (mm ²)	Açıklama	Renk	Amb. Adet	Fiyat Euro/Ad.
310 389	SG-PT 2.5CS-1	2.5	1 giriş - 1 çıkış	Gri	50	1,727
310 399	SG-PT 2.5CS-2	2.5	1 giriş - 1 çıkış	Gri	50	3,04
310 409	SG-PT 2.5CS-3	2.5	1 giriş - 1 çıkış	Gri	50	4,514
310 419	SG-PT 2.5CS-4	2.5	1 giriş - 1 çıkış	Gri	50	5,434
310 429	SG-PT 2.5CS-5	2.5	1 giriş - 1 çıkış	Gri	50	6,627
310 439	SG-PT 2.5CS-6	2.5	1 giriş - 1 çıkış	Gri	25	7,82
310 449	SG-PT 2.5CS-7	2.5	1 giriş - 1 çıkış	Gri	25	8,467
310 459	SG-PT 2.5CS-8	2.5	1 giriş - 1 çıkış	Gri	25	8,834
310 469	SG-PT 2.5CS-9	2.5	1 giriş - 1 çıkış	Gri	25	9,20
310 479	SG-PT 2.5CS-10	2.5	1 giriş - 1 çıkış	Gri	25	9,66
310 489	SG-PT 2.5CS-11	2.5	1 giriş - 1 çıkış	Gri	10	9,847
310 499	SG-PT 2.5CS-12	2.5	1 giriş - 1 çıkış	Gri	10	10,494
310 509	SG-PT 2.5CS-13	2.5	1 giriş - 1 çıkış	Gri	10	10,767
310 519	SG-PT 2.5CS-14	2.5	1 giriş - 1 çıkış	Gri	10	11,227
310 529	SG-PT 2.5CS-15	2.5	1 giriş - 1 çıkış	Gri	10	12,607
310 539	SG-PT 2.5CS-1L	2.5	1 giriş - 1 çıkış	Gri	50	1,094
310 549	SG-PT 2.5GCS-1M	2.5	1 giriş - 1 çıkış	Gri	50	1,094
310 559	SG-PT 2.5GCS-1R	2.5	1 giriş - 1 çıkış	Gri	50	1,20
310 382T	SG-PT 2.5CS-1	2.5	1 giriş - 1 çıkış	Sarı/Yeşil	50	1,727

SG-PT 2.5-1

SG-PT 2.5-1L

SG-PT 2.5G-1M

SG-PT 2.5CS-3

SG-PT 2.5CS-1L

SG-PT 2.5GCS-1M

SG-PT 2.5GCS-1R

StoP SERİSİNDE;

* Tek katlı klemensler 11,2 mm şerit etikete ve dekafix kullanımına uygundur.

* Çift katlı klemensler ve soketler 4,9 mm şerit etiket ve dekafix kullanımına uygundur.

* **Uygun dekafix:** 810 450 D-NS 5,2x6 (Klecard ile yazdırılır.)

Sadece **Klemsan** ürünleri ile kullanılır.



SG-PT 2.5AN-3



SG-PT 2.5AN-1L



SG_PT 2.5GAN_1R



SG-PT 2.5DB-4



SG-PT 2.5DB-1L

StoP SERİSİ 45 DERECE TEK KUTUPLU SOKETLER (KÖPRÜLENEMEZ)

Sip. No.	Tip	Kesit (mm ²)	Açıklama	Renk	Amb. Adet	Fiyat Euro/Ad.
310 749	SG-PT 2.5AN-1	2.5	1 giriş - 1 çıkış	Gri	50	1,914
310 759	SG-PT 2.5AN-2	2.5	1 giriş - 1 çıkış	Gri	50	3,04
310 769	SG-PT 2.5AN-3	2.5	1 giriş - 1 çıkış	Gri	50	4,514
310 779	SG-PT 2.5AN-4	2.5	1 giriş - 1 çıkış	Gri	50	5,434
310 789	SG-PT 2.5AN-5	2.5	1 giriş - 1 çıkış	Gri	50	6,627
310 799	SG-PT 2.5AN-6	2.5	1 giriş - 1 çıkış	Gri	25	7,82
310 809	SG-PT 2.5AN-7	2.5	1 giriş - 1 çıkış	Gri	25	8,467
310 819	SG-PT 2.5AN-8	2.5	1 giriş - 1 çıkış	Gri	25	8,834
310 829	SG-PT 2.5AN-9	2.5	1 giriş - 1 çıkış	Gri	25	9,20
310 839	SG-PT 2.5AN-10	2.5	1 giriş - 1 çıkış	Gri	25	9,66
310 849	SG-PT 2.5AN-11	2.5	1 giriş - 1 çıkış	Gri	10	9,847
310 859	SG-PT 2.5AN-12	2.5	1 giriş - 1 çıkış	Gri	10	11,594
310 869	SG-PT 2.5AN-13	2.5	1 giriş - 1 çıkış	Gri	10	10,767
310 879	SG-PT 2.5AN-14	2.5	1 giriş - 1 çıkış	Gri	10	11,227
310 889	SG-PT 2.5AN-15	2.5	1 giriş - 1 çıkış	Gri	10	11,687
310 899	SG-PT 2.5AN-1L	2.5	1 giriş - 1 çıkış	Gri	50	1,20
310 909	SG-PT 2.5GAN-1M	2.5	1 giriş - 1 çıkış	Gri	50	1,20
310 919	SG-PT 2.5GAN-1R	2.5	1 giriş - 1 çıkış	Gri	50	1,20
310 742T	SG-PT 2.5AN-1	2.5	1 giriş - 1 çıkış	Sarı/Yeşil	50	1,914

StoP SERİSİ DİK SOKETLER - ÇİFT KUTUPLU (KÖPRÜLENEBİLİR)

Sip. No.	Tip	Kesit (mm ²)	Açıklama	Renk	Amb. Adet	Fiyat Euro/Ad.
310 569	SG-PT 2.5DB-1	2.5	1 giriş - 2 çıkış	Gri	50	1,727
310 579	SG-PT 2.5DB-2	2.5	1 giriş - 2 çıkış	Gri	50	3,04
310 589	SG-PT 2.5DB-3	2.5	1 giriş - 2 çıkış	Gri	50	4,514
310 599	SG-PT 2.5DB-4	2.5	1 giriş - 2 çıkış	Gri	50	5,434
310 609	SG-PT 2.5DB-5	2.5	1 giriş - 2 çıkış	Gri	50	6,627
310 619	SG-PT 2.5DB-6	2.5	1 giriş - 2 çıkış	Gri	25	7,82
310 629	SG-PT 2.5DB-7	2.5	1 giriş - 2 çıkış	Gri	25	8,467
310 639	SG-PT 2.5DB-8	2.5	1 giriş - 2 çıkış	Gri	25	8,834
310 649	SG-PT 2.5DB-9	2.5	1 giriş - 2 çıkış	Gri	25	9,20
310 659	SG-PT 2.5DB-10	2.5	1 giriş - 2 çıkış	Gri	25	9,66
310 669	SG-PT 2.5DB-11	2.5	1 giriş - 2 çıkış	Gri	10	9,847
310 679	SG-PT 2.5DB-12	2.5	1 giriş - 2 çıkış	Gri	10	10,494
310 689	SG-PT 2.5DB-13	2.5	1 giriş - 2 çıkış	Gri	10	10,767
310 699	SG-PT 2.5DB-14	2.5	1 giriş - 2 çıkış	Gri	10	11,227
310 709	SG-PT 2.5DB-15	2.5	1 giriş - 2 çıkış	Gri	10	11,687
310 719	SG-PT 2.5DB-1L	2.5	1 giriş - 2 çıkış	Gri	50	1,094
310 729	SG-PT 2.5GDB-1M	2.5	1 giriş - 2 çıkış	Gri	50	1,094
310 739	SG-PT 2.5GDB-1R	2.5	1 giriş - 2 çıkış	Gri	50	1,094
310 562T	SG-PT 2.5DB-1	2.5	1 giriş - 2 çıkış	Sarı/Yeşil	50	1,727

* Uygun dekafiks: 810 450 D-NS 5,2x6 (Klecard ile yazdırılır.)

Sadece **Klemsan** ürünleri ile kullanılır.

PCY SERİSİ

Soketli Yay Bağlantılı Klemensler

PCY SERİSİ BARALI AYIRMA KLEMENSLERİ (GERİLİM AYIRMA)

Sip. No.	Tip	Kesit (mm ²)	Açıklama	Renk	Amb. Adet	Fiyat Euro/Ad.
364 019	PCY 2.5	2.5	Bir Giriş - Bir Çıkış	Gri	100	0,90
364 029	PCY 2.5 LD	2.5	Bir Giriş - Bir Çıkış 24 V DC	Gri	50	4,587
364 033	PCY 2.5 LD	2.5	Bir Giriş - Bir Çıkış 110 V DC	Gri	50	4,587
364 035	PCY 2.5 LD	2.5	Bir Giriş - Bir Çıkış 220 V DC	Gri	50	4,587
364 080	PCY 2.5 N	2.5	Bir Giriş - Bir Çıkış Nötr	Mavi	100	3,087
364 059	PCY 2.5 E	2.5	Bir Giriş - İki Çıkış	Gri	100	1,027
364 069	PCY 2.5 EL	2.5	Bir Giriş - İki Çıkış 24 V DC	Gri	50	4,854
364 073	PCY 2.5 EL	2.5	Bir Giriş - İki Çıkış 110 V DC	Gri	50	4,854
364 075	PCY 2.5 EL	2.5	Bir Giriş - İki Çıkış 220 V DC	Gri	50	4,854
525 400	PCY NS	0.5 x 4 x 120	Bakır Nötr Barası		25	0,68

PCY Nötr Barası

PB/NM SERİSİ

Pabuç Tipi Bağlantılı Klemensler

PB/NM SERİSİ İZOLELİ PABUÇ BAĞLANTILI KLEMENSLER

Sip. No.	Tip	Kesit (mm ²)	Açıklama	Renk	Amb. Adet	Fiyat Euro/Ad.
308 029	PB/NM 2.5	2.5	Pabuç Bağlantılı	Gri	45	2,76
308 039	PB/NM 2.5 K	2.5	Pabuç Bağlantılı Kovanlı - Test Fişi Takılabilir	Gri	45	2,76
308 009	PB/NM 6	6	Pabuç Bağlantılı	Gri	40	5,707
308 019	PB/NM 6 K	6	Pabuç Bağlantılı Kovanlı - Test Fişi Takılabilir	Gri	40	5,80
308 049	PB/NM 25 M 5	25	Pabuç Bağlantılı (Metrik 5)	Gri	10	13,067
308 059	PB/NM 25 M 6	25	Pabuç Bağlantılı (Metrik 6)	Gri	10	13,8
337 010	PB/NM 2.5 T	2.5	Pabuç Bağlantılı Toprak	Sarı/Yeşil	45	7,76
337 000	PB/NM 6T	6	Pabuç Bağlantılı Toprak	Sarı/Yeşil	40	10,88

CPB SERİSİ

Pabuç Tipi Bağlantılı Klemensler

CPB SERİSİ BARALI AYIRMA KLEMENSLERİ (GERİLİM AYIRMA)

Sip. No.	Tip	Kesit (mm ²)	Açıklama	Renk	Amb. Adet	Fiyat Euro/Ad.
326 809	CPB 6	6	Pabuç Bağlantılı	Gri	50	1,734
326 819	CPB 6 B	10	Pabuç Bağlantılı	Gri	25	1,914

PB/NM SERİSİ KULLANILAN PABUÇLAR

Sip. No.	Tip	Kesit (mm ²)	Sip. No.	Tip	Kesit (mm ²)
590 012	KYK - 401	0,5 - 1,5	590 022	KYK - 502	1,5 - 2,5
590 013	KYK - 501	0,5 - 1,5	590 030	KYK - 406	4 - 6
590 021	KYK - 402	1,5 - 2,5	590 031	KYK - 506	4 - 6

* PB/NM SERİSİ klemensler ile kullanılan pabuçların fiyatlarına sayfa 91'den ulaşabilirsiniz.

CPB 6 - CPB 6B SERİSİ KULLANILAN PABUÇLAR

Sip. No.	Tip	Kesit (mm ²)
591 013	KÇK - 501	0,5 - 1,5
590 022	KÇK - 402	1,5 - 2,5
591 023	KÇK - 502	1,5 - 2,5
591 030	KÇK - 406	4 - 6
591 031	KÇK - 506	4 - 6

* CPB 6, CPB 6 B SERİSİ klemensler ile kullanılan pabuçların fiyatlarına sayfa 91'den ulaşabilirsiniz.

PCY SERİSİ

Aksesuar Seçim Tabloları

PCY SERİSİ BARALI AYIRMA KLEMENSLER (GERİLİM AYIRMA) AKSESUAR SEÇİM TABLOSU

Ürünler	ÜST KÖPRÜ				Nihayet Plakası	Tornavida
	2 kutuplu	3 kutuplu	4 kutuplu	10 kutuplu		
PCY 2.5 364 019	UK 2.5/2 476 222	UK 2.5/3 476 223	UK 2.5/4 476 224	UK 2.5/10 476 229	NPP / PCY 2,5 450 199	KT 2 560 020
PCY 2.5 N 364 080	UK 2.5/2 476 222	UK 2.5/3 476 223	UK 2.5/4 476 224	UK 2.5/10 476 229	NPP / PCY 2,5 450 199	KT 2 560 020
PCY 2.5 E 364 059	UK 2.5/2 476 222	UK 2.5/3 476 223	UK 2.5/4 476 224	UK 2.5/10 476 229	NPP / PCY 2,5 450 199	KT 2 560 020

Sip. No.	Tip	Açıklama	Amb. Adet	Fiyat Euro/Ad.
423 097	PCY İT	Pin izolasyon tapası	50	0,348



PCY İT

PB/NM SERİSİ İZOLELİ PABUÇ BAĞLANTILI KLEMENSLER AKSESUAR SEÇİM TABLOSU

Ürünler	TARAK KÖPRÜ					Nihayet Plakası	Ayırma Plakası	Tornavida
	2 kutuplu	3 kutuplu	4 kutuplu	7 kutuplu	10 kutuplu			
PB/NM 2.5 307 599	TKO-PB/NM 2.5/2 477 002	TKO-PB/NM 2.5/3 477 003	TKO-PB/NM 2.5/4 477 004	TKO-PB/NM 2.5/7 477 007	TKO-PB/NM 2.5/10 477 009	NPP / PB/NM 2.5 450 369	APP / PB/NM 2.5-PB/NM 6 463 229	IKT 4 561 040
PB/NM 2.5K 307 609	TKO-PB/NM 2.5/2 477 002	TKO-PB/NM 2.5/3 477 003	TKO-PB/NM 2.5/4 477 004	TKO-PB/NM 2.5/7 477 007	TKO-PB/NM 2.5/10 477 009	NPP / PB/NM 2.5 450 369	APP / PB/NM 2.5-PB/NM 6 463 229	IKT 4 561 040
PB/NM 2.5T 336 590	-----	-----	-----	-----	-----	İki Tarafı Kapalı Ürün	-----	IKT 4 561 040
PB/NM 6 307 519	TKO-PB/NM 6/2 476 802	TKO-PB/NM 6/3 476 803	TKO-PB/NM 6/4 476 804	TKO-PB/NM 6/7 476 807	TKO-PB/NM 6/10 476 809	NPP / PB/NM6 450 329	APP / PB/NM 2.5-PB/NM 6 463 229	IKT 5 561 050
PB/NM 6K 307 569	TKO-PB/NM 6/2 476 802	TKO-PB/NM 6/3 476 803	TKO-PB/NM 6/4 476 804	TKO-PB/NM 6/7 476 807	TKO-PB/NM 6/10 476 809	NPP / PB/NM6 450 329	APP / PB 2.5-PB/NM 6 463 229	IKT 5 561 050
PB/NM 6T 336 580	-----	-----	-----	-----	-----	İki Tarafı Kapalı Ürün	-----	IKT 5 561 050
PB/NM 25 - M5 307 619	TKO-PB/NM 25/2 477 102	-----	-----	-----	-----	NPP / PB/NM 25 450 379	APP / PB/NM 25 - WGO PB/NM 6 463 239	IKT 5 561 050
PB/NM 25 - M6 307 629	TKO-PB/NM 25/2 477 102	-----	-----	-----	-----	NPP / PB/NM 25 450 379	APP / PB/NM 25 - WGO PB/NM 6 463 239	IKT 5 561 050

CPB SERİSİ BARALI AYIRMA KLEMENSLER (GERİLİM AYIRMA) AKSESUAR SEÇİM TABLOSU

Ürünler	ÜST KÖPRÜ		Nihayet Plakası	Tornavida
	2 kutuplu	10 kutuplu		
CPB 6 326 809	UK 9,5/2 480 192	UK 9,5/10 480 199	NPP / CPB 6 450 289	IKT 4 561 040
CPB 6B 326 819	UK 13/2 480 202	UK 13/10 480 209	NPP / CPB 6B 450 299	IKT 4 561 040

MYK SERİSİ MİNİ YAY BASKILI KLEMENSLER AKSESUAR SEÇİM TABLOSU

Ürünler	ÜST KÖPRÜ				NihayetPlakası	Tornavida
	2 kutuplu	3 kutuplu	4 kutuplu	10 kutuplu		
MYK 2.5 306 429	UK 2.5/2 476 222	UK 2.5/3 476 223	UK 2.5/4 476 224	UK 2.5/10 476 229	NPP1 / MYK 2.5 • NPP2 / MYK 2.5 • NPP1 / MYK 2.5 • NPP2 / MYK 2.5 446 429 • 446 439 • 446 429 • 446 439	KT 3 560 030
MYK 2.5T 336 420	-----	-----	-----	-----	NPP1 / MYK 2.5 • NPP2 / MYK 2.5 446 422T • 446 432T	KT 2 560 020
MYPK 2.5 306 439	UK 2.5/2 476 222	UK 2.5/3 476 223	UK 2.5/4 476 224	UK 2.5/10 476 229	NPP1 / MYK 2.5 • NPP2 / MYK 2.5 • NPP1 / MYK 2.5 • NPP2 / MYK 2.5 446 429 • 446 439 • 446 429 • 446 439	KT 2 560 020
MYSK 2.5 306 449	UK 2.5/2 476 222	UK 2.5/3 476 223	UK 2.5/4 476 224	UK 2.5/10 476 229	NPP1 / MYK 2.5 • NPP2 / MYK 2.5 • NPP1 / MYK 2.5 • NPP2 / MYK 2.5 446 429 • 446 439 • 446 429 • 446 439	KT 2 560 020
MYK 2.5 C 306 479	-----	-----	-----	-----	NPP1 / MYK 2.5 • NPP2 / MYK 2.5 • NPP1 / MYK 2.5 • NPP2 / MYK 2.5 446 429 • 446 439 • 446 429 • 446 439	KT 2 560 020
MYPK 2.5 C 306 489	-----	-----	-----	-----	NPP1 / MYK 2.5 • NPP2 / MYK 2.5 • NPP1 / MYK 2.5 • NPP2 / MYK 2.5 446 429 • 446 439 • 446 429 • 446 439	KT 2 560 020
MYKR 2.5 C 306 499	-----	-----	-----	-----	NPP1 / MYK 2.5 • NPP2 / MYK 2.5 • NPP1 / MYK 2.5 • NPP2 / MYK 2.5 446 429 • 446 439	KT 2 560 020
MYKR 2.5 306 509	UK 2.5/2 476 222	UK 2.5/3 476 223	UK 2.5/4 476 224	UK 2.5/10 476 229	NPP1 / MYK 2.5 • NPP2 / MYK 2.5 • NPP1 / MYK 2.5 • NPP2 / MYK 2.5 446 429 • 446 439 • 446 429 • 446 439	KT 2 560 020

AKSESUAR KODLARI

AVK SERİSİ NİHAYET PLAKALARI

Sip. No.	Tip	Açıklama	Renk	Amb. Adet	Fiyat Euro/Ad.
444 120	NPP	AVK 2.5-10 / AVK RD	Gri	100	0,549
444 139	NPP	AVK 2.5 CC / AVK 2.5 EA / AVK 2.5 F / AVK 2.5 CF	Gri	25	0,757
444 149	NPP	AVK 4GD	Gri	25	0,556
444 170	NPP	AVK 16 RD	Gri	100	0,806
450 209	NPP	AVK 4FS	Gri	10	0,73
450 250	NPP	AVK 25 RD	Gri	50	0,806
450 300	NPP	AVK Y4 / AVK Y6	Gri	50	0,528
450 260	NPP	AVK Y10	Gri	50	0,542
450 330	NPP	AVK 4A / AVK 4R	Gri	25	0,778
450 349	NPP	AVK 4CC / AVK 4CCA / AVK 4CEA	Gri	25	0,778

NPP AVK 2.5

NPP AVK 16

AVK SERİSİ AYIRMA PLAKALARI

Sip. No.	Tip	Açıklama	Renk	Amb. Adet	Fiyat Euro/Ad.
462 120	APP	AVK 2.5-10 / AVK RD	Gri	25	0,813
462 170	APP	AVK 16 RD	Gri	25	0,869
462 180	APP	AVK 35 RD	Gri	10	0,952

APP AVK 2.5

PYK SERİSİ NİHAYET PLAKALARI

Sip. No.	Tip	Açıklama	Renk	Amb. Adet	Fiyat Euro/Ad.
446 639	NPP	PYK 1.5 M	Gri	100	0,632
446 449	NPP	PYK 2.5	Gri	100	0,632
446 459	NPP	PYK 4	Gri	100	0,667
446 469	NPP	PYK 6	Gri	50	0,688
446 479	NPP	PYK 10	Gri	50	0,716
450 419	NPP	PYK 16	Gri	25	0,82
446 519	NPP	PYK 2.5-2F	Gri	10	0,688
450 439	NPP	PYK 2.5 - M2F	Gri	25	0,688
446 529	NPP	PYK 2.5-2FT / PYK 2.5 - 3F	Gri	10	0,774
450 429	NPP	PYK 2.5 - M2FT	Gri	25	0,646
446 539	NPP	PYK 2.5 - 3FT	Gri	30	0,744
446 559	NPP	PYK 4 E	Gri	50	0,667
446 679	NPP	PYK 4 C	Gri	25	0,674
446 699	NPP	PYK 6 C	Gri	25	0,702
446 689	NPP	PYK 6 E	Gri	25	0,702
446 669	NPP	PYK 4 - 2F	Gri	25	0,646
446 509	NPP	PYK 2.5 A	Gri	100	0,744
446 549	NPP	PYK 2.5 CCA	Gri	100	0,757
446 659	NPP	PYK 1.5 C	Gri	100	0,632
446 499	NPP	PYK 2.5 C	Gri	10	0,744
446 609	NPP	PYK 3 S	Gri	10	0,632
446 649	NPP	PYK 1.5 E	Gri	100	0,591
446 619	NPP	PYK 2.5 E	Gri	10	0,632
446 629	NPP	PYK 2.5 EA	Gri	100	0,632
446 442 T	NPP	PYK 1.5 T - 2.5 T	Sarı/Yeşil	10	0,632
446 452 T	NPP	PYK 4 T	Sarı/Yeşil	10	0,667
446 462 T	NPP	PYK 6 T	Sarı/Yeşil	10	0,688
446 472 T	NPP	PYK 10 T	Sarı/Yeşil	10	0,716
450 412 T	NPP	PYK 16 T	Sarı/Yeşil	25	0,82
446 552 T	NPP	PYK 4E T	Sarı/Yeşil	50	0,667

NPP PYK 6 T

NPP PYK 2.5 EA

APP PYK 10

PYK SERİSİ AYIRMA PLAKALARI

Sip. No.	Tip	Açıklama	Renk	Amb. Adet	Fiyat Euro/Ad.
463 180	APP	PYK 2.5 - 4	Gri	25	0,598
463 190	APP	PYK 6	Gri	25	0,535
463 200	APP	PYK 10	Gri	25	0,674



NPP-SRD 2.5-3S



NPP-SRD-CTP-PTP 2.5



NPP-SRD 2.5-3S

SRD SERİSİ NİHAYET PLAKALARI

Sip. No.	Tip	Açıklama	Renk	Amb. Adet	Fiyat Euro/Ad.
451 059	NPP	SRD_CTP_PTP 2,5	Gri	50	0,619
451 072T	NPP	SRD_CTP 2,5-2F	Sarı/Yeşil	25	0,903
451 079	NPP	SRD_CTP 2,5-2F	Gri	25	0,757
451 089	NPP	CTP 2,5E	Gri	50	0,674
451 099	NPP	CTP 2,5C	Gri	50	0,695
451 109	NPP	SRD 2.5_3F	Gri	50	0,674
451 119	NPP	SCPT2,5	Gri	50	0,285
451 159	NPP	SRD 2.5E	Gri	50	0,98
451 169	NPP	SRD 2.5CA	Gri	50	1,244
451 179	NPP	SRD 2,5-3S	Gri	50	1,049
451 189	NPP	SRD 2.5C	Gri	50	1,507
451 199	NPP	SRD_4E	Gri	50	1,084
451 209	NPP	SRD_4C	Gri	50	1,174
451 219	NPP	SRD_4_2F	Gri	50	1,292
451 229	NPP	SRD_4AF	Gri	50	1,334
451 239	NPP	SRD_4	Gri	50	0,896
451 243	NPP	SRD_6	Gri	25	1,153
451 249	NPP	SRD_6	Gri	25	1,119
451 253	NPP	SRD_6E	Gri	25	1,355
451 259	NPP	SRD_6E	Gri	25	1,32
451 273	NPP	SRD_10	Gri	25	1,327
451 279	NPP	SRD_10	Gri	25	1,299
451 283	NPP	SRD_16	Gri	25	1,632
451 289	NPP	SRD_16	Gri	25	1,556
451 293	NPP	SRD_10E	Gri	25	1,556
451 299	NPP	SRD_10E	Gri	25	1,556

SRD SERİSİ AYIRMA PLAKALARI

Sip. No.	Tip	Açıklama	Renk	Amb. Adet	Fiyat Euro/Ad.
464 029	APP	SRD_CTP_PTP 2,5	Gri	50	0,507
464 069	APP	SRD_CTP 2,5-2F	Gri	25	0,792
464 079	APP	SRD 2.5E	Gri	50	0,91
464 089	APP	SRD 2.5CA	Gri	50	0,98
464 109	APP	SRD 2,5-3S	Gri	50	1,341
464 119	APP	SRD 2.5C	Gri	50	1,605
464 129	APP	SRD_4E	Gri	50	0,994
464 139	APP	SRD_4C	Gri	50	0,994
464 149	APP	SRD_4	Gri	50	0,994
464 159	APP	SRD_4_2F	Gri	50	0,994
464 169	APP	SRD_4AF	Gri	50	0,994
464 179	APP	SRD_6	Gri	25	1,237
464 189	APP	SRD_6E	Gri	25	1,341
464 199	APP	SRD_10	Gri	25	1,48
464 209	APP	SRD_16	Gri	25	1,605
464 219	APP	SRD_10E	Gri	25	1,48



NPP-SRD-4E



APP-SRD-4

StoP SERİSİ NİHAYET PLAKALARI

Sip. No.	Tip	Açıklama	Renk	Amb. Adet	Fiyat Euro/Ad.
451 059	NPP	SRD-CTP-PTP 2.5	Gri	50	0,619
451 079	NPP	SRD-CTP 2.5-2F	Gri	25	0,757
451 089	NPP	CTP 2.5E	Gri	50	0,674
451 099	NPP	CTP 2.5C	Gri	50	0,695
451 109	NPP	CTP 2.5EA	Gri	50	0,674
451 119	NPP	SCPT2.5	Gri	50	0,285
464 029	APP	SRD-CTP-PTP 2.5	Gri	50	0,507
464 039	APP	CTP 2.5E	Gri	50	0,674
464 049	APP	CTP 2.5C	Gri	50	0,744
464 069	APP	SRD-CTP 2.5-2F	Gri	25	0,792

APP-SRD_CTP 2.5_2F

NPP-SRD-CTP-PTP 2.5

PCY SERİSİ NİHAYET PLAKALARI

Sip. No.	Tip	Açıklama	Renk	Amb. Adet	Fiyat Euro/Ad.
450 199	NPP	PCY	Gri	100	0,591

NPP PCY 2.5

PB SERİSİ NİHAYET PLAKALARI

Sip. No.	Tip	Açıklama	Renk	Amb. Adet	Fiyat Euro/Ad.
451 009	NPP	WGO PB 6 / NM - WGO PBD 6 / NM	Gri	25	1,166
451 019	NPP	PB 6 / NM - PB 6K / NM	Gri	25	1,124
451 029	NPP	PB 2.5 / NM	Gri	25	0,859
451 039	NPP	PB 25 / NM	Gri	25	0,859
464 009	APP	PB 2.5 / NM - PB 6 / NM	Gri	25	0,812
464 019	APP	PB 25 / NM	Gri	25	1,445

NPP PB/NM 6

CPB SERİSİ NİHAYET PLAKALARI

Sip. No.	Tip	Açıklama	Renk	Amb. Adet	Fiyat Euro/Ad.
450 289	NPP	CPB 6	Gri	50	0,542
450 299	NPP	CPB 6 B	Gri	50	0,542

NPP CPB 6

DİĞER SERİLER NİHAYET PLAKALARI

Sip. No.	Tip	Açıklama	Renk	Amb. Adet	Fiyat Euro/Ad.
449 019	NPP	PIK 4 N - PIK 2.5 N - PIK 4 RD - PIK 2.5 RD	Gri	25	1,105
449 012 T	NPP	PIK 4 N - PIK 2.5 N	Sarı/Yeşil	25	1,105
449 029	NPP	PIK 4 FS	Gri	25	1,105
449 039	NPP	PIK 10 N	Gri	25	1,153
450 049	NPP	ASK 2	Gri	25	0,73
450 109	NPP	WGO 1 - WGL	Gri	25	1,257
450 239	NPP	WGO 2 N	Gri	25	1,00
450 249	NPP	WGO 2 IR	Gri	25	1,00
450 229	NPP	WGO 3	Gri	25	1,125
450 139	NPP	PUK 3	Gri	10	1,209
450 149	NPP	PUK 2 T	Gri	10	1,153
450 159	NPP	PUK 3 T	Gri	10	1,285
450 169	NPP	PUK 3 S	Gri	10	1,188
444 429	NPP	MVK 2.5 - 4	Gri	100	0,57
446 429	NPP	MYK 1	Gri	100	0,341
446 439	NPP	MYK 2	Gri	100	0,341
495 079	MYPD1	MYPK-MYSK Serisi için Vidalı Durdurucu	Gri	100	0,466
495 089	MYPD2	MYPK-MYSK Serisi için Vidalı Durdurucu	Gri	100	0,466
446 589	NPP	PYKM 1 - PYKMR 2.5	Gri	100	0,563
446 599	NPP	PYKM 2 - PYKMR 2.5	Gri	100	0,563
450 279	NPP	WGO Y 6 / YD 6	Gri	25	1,105
450 109	NPP	WGO 1 - 2	Gri	25	1,257
498 959	NPP	AVK AS	Gri	50	2,494
499 059	NPP	AVK ASD	Gri	50	3,744

NPP WGO 3

NPP PIK 2.5 N

NPP PUK 3

DURDURUCULAR

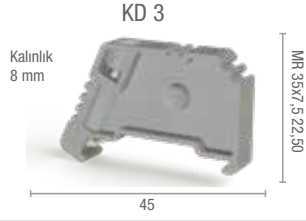

Sip. No.	495 049 - Gri
Açıklama	MR 35 tipi raylarda kullanılabilen vidalı durdurucudur. Vidalı tek katlı geçiş klemensleri ile birlikte kullanılabilir.
Amb. Ad.	100

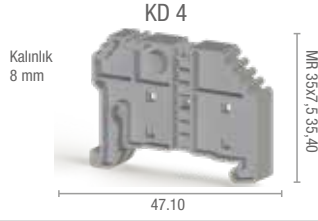

Sip. No.	495 059 - Gri
Açıklama	MR 35 tipi raylarda kullanılabilen vidasız durdurucudur. Yay Baskılı ve pratik yay baskılı tipi geçiş klemensleriyle birlikte kullanılabilir.
Amb. Ad.	100



Sip. No.	495 069 - Gri
Açıklama	MR 15 tipi raylarda kullanılabilen vidasız durdurucudur. Mini vidalı/yay baskılı geçiş klemensleriyle birlikte kullanılabilir.
Amb. Ad.	100

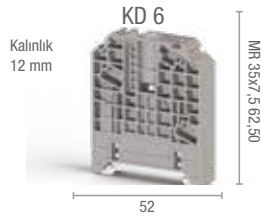

Sip. No.	495 099 - Gri
Açıklama	MR 35 tipi raylara takılabilen vidalı durdurucudur. Yüksek kesitli geçiş klemensleri ile birlikte kullanılabilir. 10x3 mm bara ile dağıtım bloğu oluşturulabilir.
Amb. Ad.	50

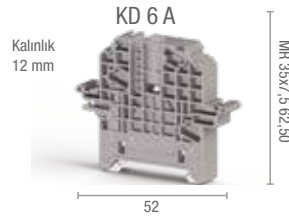

Sip. No.	495 109 - Gri
Açıklama	MR 35 tipi raylara takılabilen vidalı durdurucudur. Yüksek kesitli geçiş klemensleri ile birlikte kullanılabilir. 10x3 mm bara ile dağıtım bloğu oluşturulabilir. Koruma kapağı takılabilir.
Amb. Ad.	50

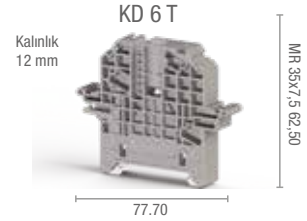

Sip. No.	495 209 - Gri
Açıklama	MR 35 tipi raylara takılabilen Vidalı durdurucudur. Yüksek kesitli geçiş klemensleri ile birlikte kullanılabilir. 10x3 mm bara ile dağıtım bloğu oluşturulabilir. Koruma kapağı takılabilir.
Amb. Ad.	50



Sip. No.	495 219 - Gri
Açıklama	MR 35 tipi raylarda kullanılabilen vidalı durdurucudur. Küçük ve orta kesitli geçiş klemensleriyle birlikte kullanılabilir.
Amb. Ad.	50

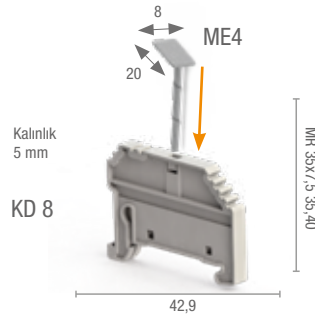

Sip. No.	495 229 - Gri
Açıklama	MR 35 tipi raylarda kullanılabilen vidasız durdurucudur. Yay Baskılı ve pratik yay baskılı tipi geçiş klemensleriyle birlikte kullanılabilir.
Amb. Ad.	50

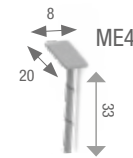

ME 4	496 329 - Gri
KD 8 durdurucunun aksesuarıdır, 8x20 yapışkan etiket kullanımına uygundur.	
25	

DURDURUCULAR

Sip. No.	Tip	Renk	Amb. Adet	Fiyat Euro/Ad.
495 049	KD 3	Gri	100	0,764
495 059	KD 4	Gri	100	0,764
495 069	KD 5	Gri	100	0,764
495 099	KD 6	Gri	50	1,556
495 109	KD 6A	Gri	50	1,882
495 209	KD 6D	Gri	50	2,785
495 219	KD 7	Gri	50	1,091
495 229	KD 8	Gri	50	0,764
496 329	ME 4	Gri	25	0,424

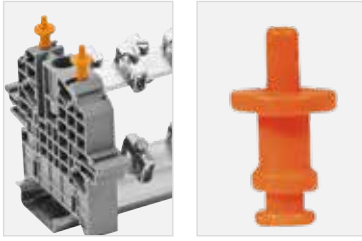

Sip. No.	498 187
Açıklama	Mühürleme pimi
Amb. Ad.	100
Fiyat	0,174
Euro/Ad.	



SKK MR 35

10x3 kumanda baralarına takılan BK ve IBK SERİSİ bara klemensleri ile oluşturduğunuz dağıtım bloklarınızı izole etmek yada ölçme-ayırma klemenslerinizi mühür altına almak için KD 6 SERİSİ durdurucu serilerinden birini, şeffaf koruma kapağını ve mühürleme pimlerini seçebilirsiniz.



Şeffaf Koruma Kapağı

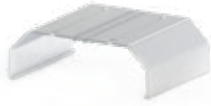

CB 144



GE 4

Sip. No.	496 310 (GE 4 Şeffaf)
----------	--------------------------

Etiket Sip. No.	508 520 SIT FP 4407 (7x44 mm)
-----------------	-------------------------------------

GE



Sip. No.	496 119 (GE Gri)
----------	---------------------

Etiket Sip. No.	508 530 SIFX 0615Y (6 x 15 mm)
-----------------	--------------------------------------

KORUMA KAPAĞI

Sip. No.	Tip	Açıklama	Renk	Amb. Adet	Fiyat Euro/Ad.
498 270	Koruma Kapağı CB 144	Koruma Kapağı	Şeffaf	1	28,75
499 459	CB 144 Durdurucu	Koruma Kapağı Durdurucusu	Gri	10	5,271
498 190	Koruma Kapağı	KD 6 A ve SKK ile kullanılır	Şeffaf (1 m)	1	18,113
468 069	SKK	MR 35 raya takılan koruma kapağı tutucu plaka	Gri	10	1,535

Ölçme-ayırma klemenslerinizi mühür altına almak için 1 metrelik şeffaf koruma kapağını gerekli ölçüde keserek, klemenslerin arasında raya takılmış 2 adet SKK plakasının plastik saplamalarının üzerine denk gelen yerden delmeniz yeterlidir.

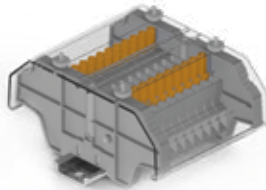

CB Uygulama



SKK Uygulama



Plastik somunlar SKK plakası ile birlikte satılmaktadır.

GRUP ETİKETLERİ

Sip. No.	Tip	Açıklama	Renk	Amb. Adet	Fiyat Euro/Ad.
496 119	GE	Grup Etiketi MR 32/MR 35	Gri	50	0,848
496 310	GE4	Grup Etiketi MR 32/MR 35	Şeffaf	25	0,848
496 12A	ME 1-1	Modüler Grup Etiketi / Küçük Boy	Şeffaf	25	0,848
496 13A	ME 1-2	Modüler Grup Etiketi / Orta Boy	Şeffaf	25	0,848
496 14A	ME 2-2	Modüler Grup Etiketi / Büyük Boy	Şeffaf	25	0,848
496 300	ME 3	Modüler Grup Etiketi	Şeffaf	50	0,848
496 329	ME 4	Modüler Grup Etiketi	Gri	25	0,424

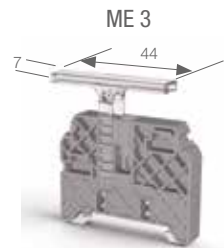
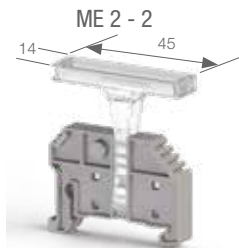
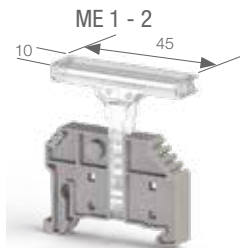
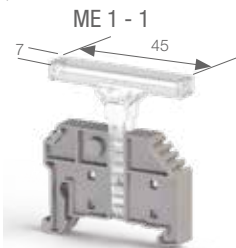

Sip. No.	496 12A - Şeffaf	496 13A - Şeffaf	496 14A - Şeffaf	496 300 - Şeffaf
Paket Adedi	25	25	25	50
Uygun Durdurucu	KD 4 - KD 6 - KD 6A - KD 6T	KD 4 - KD 6 - KD 6A - KD 6T	KD 4 - KD 6 - KD 6A - KD 6T	KD 7
Etiket (Klecard'ta yazdırılır)	808 500 KCIP-Y 7x44	808 500 KCIP-Y 7x44 808 506 KCIP-Y 9x35	808 500 KCIP-Y 7x44 808 506 KCIP-Y 9x35	808 500 KCIP-Y 7x44
Etiket (Ofis yazıcısında yazdırılır)	508 530 SI FX 0615Y	508 530 SI FX 0615Y	508 530 SI FX 0615Y	508 520 SIT FP 4407Y

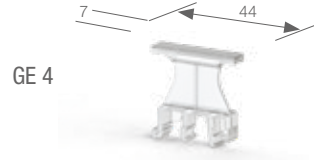
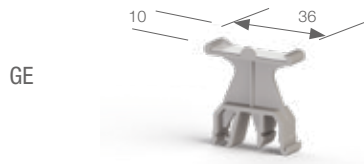

Sip. No.	Tip	Açıklama	Marker Sip. No.	Renk	Amb. Adet	Fiyat Euro/Ad.
496 110	GE	Grup Etiketi MR 32/MR 35		Bej	50	0,848
496 119	GE	Grup Etiketi MR 32/MR 35		Gri	50	0,848
496 310	GE 4	Grup Etiketi MR 32/MR 35 (Şeffaf)	508 520 SIT FP 4407 (7x44 mm) 808 500 KCİP-Y 7x44	Şeffaf	25	0,848

VİDALI AVK SERİSİ ÜST KÖPRÜLER

Sip. No.	Tip	Açıklama	Özellik	Amb. Adet	Fiyat Euro/Ad.
474 122	UK 2.5/2	AVK 2.5	2'li Köprü	25	1,369
474 123	UK 2.5/3	AVK 2.5	3'lü Köprü	20	1,869
474 124	UK 2.5/4	AVK 2.5	4'lü Köprü	15	2,452
474 129	UK 2.5/10	AVK 2.5	10'lu Köprü	5	5,605
474 132	UK 4/2	AVK 4 - AVK Y4	2'li Köprü	25	1,542
474 133	UK 4/3	AVK 4 - AVK Y4	3'lü Köprü	20	2,202
474 134	UK 4/4	AVK 4 - AVK Y4	4'lü Köprü	15	3,202
474 139	UK 4/10	AVK 4 - AVK Y4	10'lu Köprü	5	5,903
474 180	UK 4/20	AVK 4 - PIK 4 N	20'li Köprü	5	22,605
474 190	UK 4/50	AVK 4 - PIK 4 N	50'li Köprü	5	33,105
474 142	UK 6/2	AVK 6 - AVK Y6	2'li Köprü	25	1,716
474 143	UK 6/3	AVK 6 - AVK Y6	3'lü Köprü	20	2,459
474 144	UK 6/4	AVK 6 - AVK Y6	4'lü Köprü	15	3,306
474 149	UK 6/10	AVK 6 - AVK Y6	10'lu Köprü	5	6,00
474 152	UK 10/2	AVK 10 - PIK 10 N - AVK Y10	2'li Köprü	25	1,889
474 153	UK 10/3	AVK 10 - PIK 10 N - AVK Y10	3'lü Köprü	20	2,605
474 154	UK 10/4	AVK 10 - PIK 10 N - AVK Y10	4'lü Köprü	15	3,806
474 159	UK 10/10	AVK 10 - PIK 10 N - AVK Y10	10'lu Köprü	5	7,903
474 162	UK 16/2	AVK 16 ve AVK 25 RD	2'li Köprü	25	2,174
474 163	UK 16/3	AVK 16 ve AVK 25 RD	3'lü Köprü	20	2,903
474 164	UK 16/4	AVK 16 ve AVK 25 RD	4'lü Köprü	15	4,00
474 169	UK 16/10	AVK 16 ve AVK 25 RD	10'lu Köprü	5	9,903
474 172	UK 35/2	AVK 35 RD	2'li Köprü	25	3,202
474 173	UK 35/3	AVK 35 RD	3'lü Köprü	20	4,306
474 174	UK 35/4	AVK 35 RD	4'lü Köprü	15	5,50
474 179	UK 35/10	AVK 35 RD	10'lu Köprü	5	12,903
480 212	UK 35/2	AVK 35 RDS - AVK 35 IRDS	2'li Köprü	25	2,875
480 213	UK 35/3	AVK 35 RDS - AVK 35 IRDS	3'lü Köprü	20	4,028
480 214	UK 35/4	AVK 35 RDS - AVK 35 IRDS	4'lü Köprü	15	4,987
480 219	UK 35/10	AVK 35 RDS - AVK 35 IRDS	10'lu Köprü	5	11,216
478 332	UK 50/2	AVK 50	2'li Köprü	5	6,875
478 333	UK 50/3	AVK 50	3'lü Köprü	5	10,00
478 334	UK 50/4	AVK 50	4'lü Köprü	5	12,188
478 372	UK 70/2	AVK 70 RD	2'li Köprü	5	10,00
478 373	UK 70/3	AVK 70 RD	3'lü Köprü	5	15,00
478 374	UK 70/4	AVK 70 RD	4'lü Köprü	5	20,521
478 342	UK 95/2	AVK 95	2'li Köprü	5	12,709
478 343	UK 95/3	AVK 95	3'lü Köprü	5	18,646
478 344	UK 95/4	AVK 95	4'lü Köprü	5	25,417
478 352	UK 150/2	AVK 150	2'li Köprü	5	17,084
478 353	UK 150/3	AVK 150	3'lü Köprü	5	24,792

UK 2.5 / 2

UK 2.5 / 3

UK 2.5 / 4

VİDALI AVK SERİSİ ÜST KÖPRÜLER



UK 2.5 / 10

Sip. No.	Tip	Açıklama	Özellik	Amb. Adet	Fiyat Euro/Ad.
478 354	UK 150/4	AVK 150	4'lü Köprü	5	34,063
478 362	UK 240/2	AVK 240	2'li Köprü	5	26,146
478 363	UK 240/3	AVK 240	3'lü Köprü	5	40,417
478 364	UK 240/4	AVK 240	4'lü Köprü	5	51,98
478 302	UKB 95/2	AVK 95 B	2'li Köprü	5	15,00
478 303	UKB 95/3	AVK 95 B	3'lü Köprü	5	21,25
478 304	UKB 95/4	AVK 95 B	4'lü Köprü	5	28,959
478 312	UKB 150/2	AVK 150 B	2'li Köprü	5	17,396
478 313	UKB 150/3	AVK 150 B	3'lü Köprü	5	25,625
478 314	UKB 150/4	AVK 150 B	4'lü Köprü	5	35,209
478 322	UKB 240/2	AVK 240 B	2'li Köprü	5	22,813
478 323	UKB 240/3	AVK 240 B	3'lü Köprü	5	36,98
478 324	UKB 240/4	AVK 240 B	4'lü Köprü	5	51,667

VİDALI PIK 2.5 - 4 N SERİSİ ÜST KÖPRÜLER



UK 4 / 2

Sip. No.	Tip	Açıklama	Özellik	Amb. Adet	Fiyat Euro/Ad.
474 122	UK 2.5/2	PIK 2.5 N	2'li Köprü	25	1,369
474 123	UK 2.5/3	PIK 2.5 N	3'lü Köprü	20	1,869
474 124	UK 2.5/4	PIK 2.5 N	4'lü Köprü	15	2,452
474 129	UK 2.5/10	PIK 2.5 N	10'lu Köprü	5	5,605
474 132	UK 4/2	PIK 4 N	2'li Köprü	25	1,542
474 133	UK 4/3	PIK 4 N	3'lü Köprü	20	2,202
474 134	UK 4/4	PIK 4 N	4'lü Köprü	15	3,202
474 139	UK 4/10	PIK 4 N	10'lu Köprü	5	5,903



UK 4 / 3



UK 4 / 4



UK 4 / 10

VİDALI PUK SERİSİ ÜST KÖPRÜLER



UK 2.5 / 2

Sip. No.	Tip	Açıklama	Özellik	Amb. Adet	Fiyat Euro/Ad.
480 132	UK 2.5/2	PUK	2'li Köprü	25	2,23
480 133	UK 2.5/3	PUK	3'lü Köprü	20	3,355
480 134	UK 2.5/4	PUK	4'lü Köprü	15	4,41
480 139	UK 2.5/10	PUK	10'lu Köprü	5	10,257



UK 2.5 / 3



UK 2.5 / 4



UK 2.5 / 10

WGO 6 SERİSİ AKSESUARLARI



Sip. No.	Tip	Açıklama	Özellik	Amb. Adet	Fiyat Euro/Ad.
470 122	CS 6/2	Push-in üst köprü	4'lü Köprü	25	1,167
470 123	CS 6/3	Push-in üst köprü	2'li Köprü	20	1,764
470 124	CS 6/4	Push-in üst köprü	3'lü Köprü	15	2,424
470 125	CS 6/5	Push-in üst köprü	4'lü Köprü	10	3,00
470 129	CS 6/10	Push-in üst köprü	2'li Köprü	5	5,50
470 172	SCS 6/2	Uzun push-in üst köprü	3'lü Köprü	25	0,973
470 173	SCS 6/3	Uzun push-in üst köprü	4'lü Köprü	20	1,764
470 174	SCS 6/4	Uzun push-in üst köprü	2'li Köprü	15	2,605
469 061	WGO 6 KP	Kodlama Plastikleri	Mavi	50	0,514

...1 ...2 ...3 ...4 ...5
Mavi Yeşil Sarı Kırmızı Siyah

*WGO 6KP kodlama plastikleri için renk opsiyonları. (Sipariş numarasının son rakamıdır.)

GEÇMELİ TİP ÜST KÖPRÜLER



UK 2.5 / 2

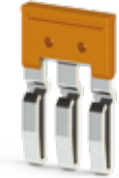

UK 2.5 / 3



UK 2.5 / 4

Sip. No.	Tip	Açıklama	Özellik	Amb. Adet	Fiyat Euro/Ad.
476 602	UK 1.5	PYK 1.5 M / 1.5 ME / 1.5 MC / 2	2'li Köprü	25	0,709
476 603	UK 1.5	PYK 1.5 M / 1.5 ME / 1.5 MC / 3	3'lü Köprü	20	1,23
476 604	UK 1.5	PYK 1.5 M / 1.5 ME / 1.5 MC / 4	4'lü Köprü	15	1,827
476 609	UK 1.5	PYK 1.5 M / 1.5 ME / 1.5 MC / 10	10'lu Köprü	5	4,125
476 222	UK 2.5/2	PYK 2.5 - PYK 2.5 C - PYK 2.5 E - PYK 3S / PYK 2.5 - M2FT / PYK 2.5 - M2F	2'li Köprü	25	0,764
476 223	UK 2.5/3	AVK 2.5 RD - AVK 2.5 CC / PYK 2.5 - M2FT / PYK 2.5 - M2F	3'lü Köprü	20	1,174
476 224	UK 2.5/4	PYK 2.5 - M2FT / PYK 2.5 - M2F	4'lü Köprü	15	1,521
476 229	UK 2.5/10	MVK 2.5 / PCY 2.5 / MYK PYK 2.5 - M2FT / PYK 2.5 - M2F	10'lu Köprü	5	4,028
476 320	UK 2.5/50	AVK 2.5 RD	50'li Köprü	5	15,723
476 232	UK 4/2	PYK 4 / PYK 4-2F / AVK 4 RD / MVK 4 AVK 4A / AVK 4R / AVK 4CC / AVK 4 CA / AVK 4 CEA / PYK 4E / PYK 4C	2'li Köprü	25	0,785
476 233	UK 4/3		3'lü Köprü	20	1,174
476 234	UK 4/4		4'lü Köprü	15	1,584
476 239	UK 4/10	PYK 4 / PYK 4-2F / AVK 4 RD / MVK 4 AVK 4A / AVK 4R / AVK 4CC / AVK 4CEA / PYK 4E / PYK 4C	10'lu Köprü	5	4,41
476 330	UK 4/50	AVK 4 RD	50'li Köprü	5	19,167
476 242	UK 6/2	PYK 6/PYK 4S/AVK 4 FS/WGO 4/WGO 5/PYK 6E/PYK 6C	2'li Köprü	25	0,973
476 243	UK 6/3	PYK 6/PYK 4S/AVK 4 FS / WGO 4 / WGO 5/PYK 6E/PYK 6C	3'lü Köprü	20	1,473
476 244	UK 6/4	PYK 6/PYK 4S/AVK 4 FS / WGO 4 / WGO 5/PYK 6E/PYK 6C	4'lü Köprü	15	2,028
476 249	UK 6/10	PYK 6/PYK 4S/AVK 4 FS / WGO 4 / WGO 5/PYK 6E/PYK 6C	10'lu Köprü	5	5,271
476 252	UK 10/2	PYK 10/PYK 10E	2'li Köprü	25	1,355
476 253	UK 10/3	PYK 10/PYK 10E	3'lü Köprü	20	1,674
476 254	UK 10/4	PYK 10/PYK 10E	4'lü Köprü	15	2,146
476 259	UK 10/10	PYK 10/PYK 10E	10'lu Köprü	5	5,75
470 142	UK 16/2	PYK 16	2'li Köprü	25	2,139
470 143	UK 16/3	PYK 16	3'lü Köprü	20	4,605
470 144	UK 16/4	PYK 16	4'lü Köprü	15	5,605
470 145	UK 16/5	PYK 16	10'lu Köprü	10	7,702

SRD / STOP SERİSİ ÜST KÖPRÜLERİ



CS 2.5-2



CS 2.5-3

Sip. No.	Tip	Açıklama	Özellik	Amb. Adet	Fiyat Euro/Ad.
470 102	CS 2,5/2	SRD 2,5 ve StoP serileri için	2'li Köprü	25	0,799
470 103	CS 2,5/3	SRD 2,5 ve StoP serileri için	3'lü Köprü	20	1,223
470 104	CS 2,5/4	SRD 2,5 ve StoP serileri için	4'lü Köprü	15	1,591
470 105	CS 2,5/5	SRD 2,5 ve StoP serileri için	5'li Köprü	10	1,799
470 109	CS 2,5/10	SRD 2,5 ve StoP serileri için	10'lu Köprü	5	4,202
470 170	CS 2,5/20	SRD 2,5 ve StoP serileri için	20'li Köprü	10	7,50
470 112	CS 4/2	SRD 4 serisi için	2'li Köprü	25	0,82
470 113	CS 4/3	SRD 4 serisi için	3'lü Köprü	20	1,223
470 114	CS 4/4	SRD 4 serisi için	4'lü Köprü	15	1,653
470 115	CS 4/5	SRD 4 serisi için	5'li Köprü	10	2,153
470 119	CS 4/10	SRD 4 serisi için	10'lu Köprü	5	4,605
470 122	CS 6/2	SRD 6 serisi için	2'li Köprü	25	1,167
470 123	CS 6/3	SRD 6 serisi için	3'lü Köprü	20	1,764
470 124	CS 6/4	SRD 6 serisi için	4'lü Köprü	15	2,424
470 125	CS 6/5	SRD 6 serisi için	5'li Köprü	10	3,00
470 129	CS 6/10	SRD 6 serisi için	10'lu Köprü	5	5,50
470 132	CS 10/2	SRD 10 serisi için	2'li Köprü	25	1,612
470 133	CS 10/3	SRD 10 serisi için	3'lü Köprü	20	2,007
470 134	CS 10/4	SRD 10 serisi için	4'lü Köprü	15	2,605
470 135	CS 10/5	SRD 10 serisi için	5'li Köprü	10	3,605
470 139	CS 10/10	SRD 10 serisi için	10'lu Köprü	5	6,605
470 152	CS 16/2	SRD 16 serisi için	2'li Köprü	25	2,139

GEÇMELİ TİP ÜST KÖPRÜ TUTUCULARI



ATCS 6

Sip. No.	Tip	Açıklama	Özellik	Amb. Adet	Fiyat Euro/Ad.
499 159	AT 2.5	Üst Köprü Tutucu	2.5 mm ² üst köprüler için	20	0,494
499 259	AT 4	Üst Köprü Tutucu	4 mm ² üst köprüler için	20	0,466
499 359	AT 6	Üst Köprü Tutucu	6 mm ² üst köprüler için	20	0,459
499 559	ATCS 6	Üst Köprü Tutucu	6 mm ² üst köprüler için	20	2,271

STOP SERİSİ AKSESUARLARI

Sip. No.	Tip	Açıklama	Amb. Adet	Fiyat Euro/Ad.
469 027	SGN	Kilit pimi Turuncu	100	0,209
469 005	SGL	Soket kiliti siyah	50	0,292
469 015	SGL2	İkili soket kiliti siyah	50	0,32
469 035	SGP	Kablo toplayıcı siyah	50	0,459

SGP

WGO KLEMENSİ ÜST KÖPRÜ AYIRMA APARATI

Sip. No.	Tip	Açıklama	Amb. Adet	Fiyat Euro/Ad.
498 300	WGO UAA	WGO 1 - WGL 1 - WGO 3 - WGO Y6 - WGO YD 6	5	0,98

WGO UAA

WGO 4 KLEMENSİ PLASTİK KAPAĞI

Sip. No.	Tip	Açıklama	Amb. Adet	Fiyat Euro/Ad.
469 079	WGO 6 PK	WGO 6 (kayar köprü izole etmek için)	50	0,514

WGO 4 PK

ÖLÇME - AYIRMA KLEMENSLERİ ÜST KÖPRÜLER

Sip. No.	Tip	Açıklama	Amb. Adet	Fiyat Euro/Ad.
476 302	IZUK 6/2	WGO 1 - WGL 1 - WGO 3 - WGO YD6 - WGO Y6 - WGO 4	10	1,021
476 303	IZUK 6/3	WGO 1 - WGL 1 - WGO 3 - WGO YD6 - WGO Y6 - WGO 4	10	1,306
476 304	IZUK 6/4	WGO 1 - WGL 1 - WGO 3 - WGO YD6 - WGO Y6 - WGO 4	10	1,82
476 306	IZUK 6/6	WGO 1 - WGL 1 - WGO 3 - WGO YD6 - WGO Y6 - WGO 4	10	2,535
476 309	IZUK 6/10	WGO 1 - WGL 1 - WGO 3 - WGO YD6 - WGO Y6 - WGO 4	10	3,438
476 402	IZUK 10/2	WGO 2N	10	1,237
476 403	IZUK 10/3	WGO 2N	10	1,716
476 404	IZUK 10/4	WGO 2N	10	1,959
476 406	IZUK 10/6	WGO 2N	10	3,125
476 409	IZUK 10/10	WGO 2N	10	5,73
476 502	IZUK 10W/2	WGO 2 IR	10	1,237
476 503	IZUK 10W/3	WGO 2 IR	10	1,716
476 504	IZUK 10W/4	WGO 2 IR	10	2,049
476 506	IZUK 10W/6	WGO 2 IR	10	3,125
476 509	IZUK 10W/10	WGO 2 IR	10	5,73

IZUK 6 / 2

IZUK 6 / 4

PB SERİSİ VİDAYA TAKILAN TARAK KÖPRÜLER

Sip. No.	Tip	Açıklama	Amb. Adet	Fiyat Euro/Ad.
479 012	TKO - PB/NM 2.5/2	PB 2.5/NM - PB 2.5 K/NM	25	0,949
479 013	TKO - PB/NM 2.5/3	PB 2.5/NM - PB 2.5 K/NM	20	1,152
479 014	TKO - PB/NM 2.5/4	PB 2.5/NM - PB 2.5 K/NM	15	1,487
479 017	TKO - PB/NM 2.5/7	PB 2.5/NM - PB 2.5 K/NM	5	2,364
479 019	TKO - PB/NM 2.5/10	PB 2.5/NM - PB 2.5 K/NM	5	3,334
479 002	TKO - PB/NM 6/2	WGO PB 6/NM - WGO PBD 6/NM	25	1,333
479 003	TKO - PB/NM 6/3	WGO PB 6/NM - WGO PBD 6/NM	20	1,794
479 004	TKO - PB/NM 6/4	WGO PB 6/NM - WGO PBD 6/NM	15	2,353
479 007	TKO - PB/NM 6/7	WGO PB 6/NM - WGO PBD 6/NM	5	5,73
479 009	TKO - PB/NM 6/10	WGO PB 6/NM - WGO PBD 6/NM	5	5,834
479 022	TKO - PB/NM 25/2	PB 25/NM M5 - PB 25/NM M6	25	2,494

TKO PB 6 / 2

CPB SERİSİ ÜST KÖPRÜLER

Sip. No.	Tip	Açıklama	Özellik	Amb. Adet	Fiyat Euro/Ad.
480 192	UK 9.5 / 2	CPB 6	2'li Köprü	25	1,612
480 199	UK 9.5 / 10	CPB 6	10'lu Köprü	5	7,605
480 202	UK 13 / 2	CPB 6 B	2'li Köprü	25	3,438
480 209	UK 13 / 10	CPB 6 B	10'lu Köprü	5	8,959

UK 9.5 / 2

İKAZ PLAKALARI

Sip. No.	Tip	Açıklama	Amb. Adet	Fiyat Euro/Ad.
498 240	IP5	Büyük kesitler için ikaz plakası (AVK50-70RD-95-150-240)	25	3,167
498 250	IP5S	Büyük kesitler için ikaz plakası (AVK50-70RD-95-150-240) Sembollü	25	3,452

VİDALI KLEMENSLER TARAK KÖPRÜLER



TKO 2.5 / 4

Sip. No.	Tip	Açıklama	Özellik	Amb. Adet	Fiyat Euro/Ad.
476 262	TKO 2.5/2	AVK 2.5 / AVK 2.5 RD	2'li Köprü	25	0,716
476 263	TKO 2.5/3	AVK 2.5 / AVK 2.5 RD	3'lü Köprü	20	1,098
476 264	TKO 2.5/4	AVK 2.5 / AVK 2.5 RD	4'lü Köprü	15	1,438
476 269	TKO 2.5/10	AVK 2.5 / AVK 2.5 RD	10'lu Köprü	5	3,021
476 272	TKO 4/2	AVK 4 / AVK 4 RD	2'li Köprü	25	0,896
476 273	TKO 4/3	AVK 4 / AVK 4 RD	3'lü Köprü	20	1,341
476 274	TKO 4/4	AVK 4 / AVK 4 RD	4'lü Köprü	15	1,771
476 279	TKO 4/10	AVK 4 / AVK 4 RD	10'lu Köprü	5	4,48
476 282	TKO 6/2	AVK 6, WGO 1, WGO 3	2'li Köprü	25	1,077
476 283	TKO 6/3	AVK 6, WGO 1, WGO 3	3'lü Köprü	20	1,549
476 284	TKO 6/4	AVK 6, WGO 1, WGO 3	4'lü Köprü	15	1,98
476 289	TKO 6/10	AVK 6, WGO 1, WGO 3	10'lu Köprü	5	5,73
476 292	TKO 10/2	AVK 10, WGO 2, WGO 4	2'li Köprü	25	1,348
476 293	TKO 10/3	AVK 10, WGO 2, WGO 4	3'lü Köprü	20	1,841
476 294	TKO 10/4	AVK 10, WGO 2, WGO 4	4'lü Köprü	15	2,32
476 299	TKO 10/10	AVK 10, WGO 2, WGO 4	10'lu Köprü	5	6,875

İZOLELİ TEST KOVANLARI



TSK 10

Sip. No.	Tip	Açıklama	Amb. Adet	Fiyat Euro/Ad.
490 100	TSK 10 (Ø 4)	WGO 1 / WGO 3 / WGO 4 / WGL 1 / WGO Y6 - WGO YD6 - WGO 2N	5	1,612
490 110	TSK 11 (Ø 4)	WGO 4	5	2,396

İZOLESİZ TEST KOVANLARI



Sip. No.	Tip	Açıklama	Amb. Adet	Fiyat Euro/Ad.
490 010	TSK 1 (Ø 2)	AVK 2.5; PIK 2.5 N; PIK 2.5 NK; PIK 2.5 ND; PIK 2.5 NLD; PIK 4N; PIK 4 NK; PIK 4 ND; PIK 4 NLD	5	1,091
490 030	TSK 3 (Ø 2,3)	AVK 2.5; PIK 2.5 N; PIK 2.5 NK; PIK 2.5 ND; PIK 2.5 NLD; PIK 4 N; PIK 4 NK; PIK 4 ND; PIK 4 NLD; PUK 3; PUK 2T; PUK 3T; PUK 3 S; PUK 3 SLD (NPN); PUK 3 SLD (PNP)	5	1,153
490 040	TSK 4 (Ø 2,3)	AVK 4; AVK 6; AVK 10	5	1,389
490 070	TSK 7 (Ø 4)	AVK 4; AVK 6; AVK 10	5	1,855
490 080	TSK 8 (Ø 4)	AVK 16	5	2,334
490 090	TSK 9 (Ø 4)	AVK 16 RD; AVK 35 RD; AVK 35 RDS; AVK 35 IRDS	5	1,945

TEST FİŞLERİ



TF (Ø 4)

Sip. No.	Tip	Açıklama	Amb. Adet	Fiyat Euro/Ad.
493 023	TF (Ø 2.3)	AVK 2.5; AVK 4; AVK 6; AVK 10; PIK 2.5 N; PIK 4 NK; PIK 2.5 ND; PIK 2.5 NLD; PIK 4N; PIK 4 NK; PIK 4 ND; PIK 4 NLD	5	17,538
493 020	TF (Ø 2)	AVK 2.5; PIK 2.5 N; PIK 2.5 NK; PIK 2.5 ND; PIK 2.5 NLD; PIK 4N; PIK 4 NK; PIK 4 ND; PIK 4 NLD	5	13,321

MR SERİSİ DIN NORMU MONTAJ RAYLARI



MR 35 x 7,5



MR 35 x 7,5



RT

Sip. No.	Tip	Açıklama	Boyut	Amb. Adet	Fiyat Euro/Ad.
500 601	MR 35 - 35 x 7,5	Deliksiz Montaj Rayı	1 m.	20	4,679
500 602	MR 35 - 35 x 7,5	Delikli Montaj Rayı	1 m.	20	4,84
500 603	MR 35 - 35 x 7,5	Deliksiz Montaj Rayı	2 m.	20	8,874
500 604	MR 35 - 35 x 7,5	Delikli Montaj Rayı	2 m.	20	9,519
500 606	MR 35 - 35 x 15	Deliksiz Montaj Rayı	1 m.	10	7,583
500 607	MR 35 - 35 x 15	Delikli Montaj Rayı	1 m.	10	7,986
500 608	MR 35 - 35 x 15	Deliksiz Montaj Rayı	2 m.	10	14,52
500 609	MR 35 - 35 x 15	Delikli Montaj Rayı	2 m.	10	15,327
500 101	MR 32	Deliksiz Montaj Rayı	1 m.	10	6,534
501 101	RT	Ray Taşıyıcı	---	25	0,827
500 602E	MR 35 x 7,5 RAY 1000 mm	Delikli Montaj Rayı (Galvanizli)		20	3,594
500 604E	MR 35 x 7,5 RAY 2000 mm	Delikli Montaj Rayı (Galvanizli)		20	6,307

TRV SERİSİ TRAF0 KLEMENSLERİ

Sip. No.	Tip	Kesit (mm ²)	Açıklama	Renk	Amb. Adet	Fiyat Euro/Ad.
422 060	TRV 4 T	4	Topraklama	Sarı / Yeşil	50	1,027
422 057	TRV 4 B	4	Fatonsuz Tekli	Turuncu	50	0,734
422 047	TRV 4 M	4	İkili	Turuncu	50	1,171
422 037	TRV 10	10	İkili	Turuncu	25	4,48
422 027	TRV 4 S	4	Sigortalı	Turuncu	50	7,056

DB 7,5 x 4,5 • DG 7/5 ETİKETLERİ ile birlikte kullanılabilir.

TRAF0 KLEMENSİ ETİKETLERİ

505 340	DG 7/5	7x5	Tabaka	Beyaz	440	0,067
505 700	DB 7,5x4,5	7,5x4,5	Tabaka	Beyaz	500	0,067

TRV SERİSİ trafo klemensleri Alçak Gerilim trafo imalatında ihtiyaç duyulan tip ve kesitlerde kullanıma sunulmuştur. TRV 4 ürünü fast-on kablo başlığı ile de kullanıma olanak sağlamaktadır. TRV S sigortalı klemenslerde ise 5x20 mm ölçüsünde cam sigorta kullanılmaktadır. Plotter ile markalamayı kolaylaştıracak aksesuarları mevcuttur.

PSK SERİSİ CİHAZ SIRA KLEMENSLERİ



PSK 1/2

Sip. No.	Tip	Kesit (mm ²)	Açıklama	Renk	Amb. Adet	Fiyat Euro/Ad.
420 020	PSK 1/2	2.5	2'li Geçmeli	Bej	100	0,70
420 120	PSK 1/12	2.5	12'li Sıra	Bej	75	4,054
421 020	PSK 2/2	6	2'li Geçmeli	Bej	100	1,167
421 100	PSK 2/10	6	10'lu Sıra	Bej	20	5,98

SK SERİSİ SIRA KLEMENSLERİ



Sip. No.	Tip	Kesit (mm ²)	Açıklama	Renk	Amb. Adet	Fiyat Euro/Ad.
430 002	SK 1	2.5	12'li Sıra	Siyah	50	1,875
430 012	SK 2	4	12'li Sıra	Siyah	50	2,208
430 022	SK 3	6	12'li Sıra	Siyah	50	3,312
430 032	SK 4	10	12'li Sıra	Siyah	10	6,072
431 002	SK 1	2.5	12'li Sıra	Beyaz	50	2,392
431 012	SK 2	4	12'li Sıra	Beyaz	50	2,576
431 022	SK 3	6	12'li Sıra	Beyaz	50	4,692
431 032	SK 4	10	12'li Sıra	Beyaz	10	9,752

BUK SERİSİ BUAT KLEMENSLERİ



Sip. No.	Tip	Kesit (mm ²)	Açıklama	Renk	Amb. Adet	Fiyat Euro/Ad.
425 235	BUK 2.5 / 3	1 - 2.5	3 kutuplu	Şeffaf	100	0,333
425 245	BUK 2.5 / 4	1 - 2.5	4 kutuplu	Şeffaf	100	0,361
425 255	BUK 2.5 / 5	1 - 2.5	5 kutuplu	Şeffaf	100	0,414
425 350	BUK 4 / 3	2.5 - 4	3 kutuplu	Şeffaf	50	0,594



SBK SERİSİ BARA KLEMENSLERİ

Sip. No.	Tip	Kesit (mm ²)	Kullanılan Bara Ebatları (mm)	Ölçü			Amb. Adet	Fiyat Euro/Ad.
				a	b	c		
401 173	SBK 16/5	1,5 - 16 x 5	25,0	21,5	11,7	100	1,58
401 174	SBK 16/10	1,5 - 16 x 10	29,3	21,5	11,7	100	1,58
401 182	SBK 35/5	16 - 35 x 5	31,0	29,0	16,3	25	2,374
401 183	SBK 35/10	16 - 35 x 10	36,0	29,0	16,3	25	2,374
401 501	SBK 50/5	25 - 50 x 5	41,0	35,0	17,5	25	6,14
401 502	SBK 50/10	25 - 50 x 10	46,0	35,0	17,0	25	6,14



BIK SERİSİ BARA KLEMENSLERİ

Sip. No.	Tip	Kesit (mm ²)	Kullanılan Bara Ebatları (mm)	Ölçü			Amb. Adet	Fiyat Euro/Ad.
				a	b	c		
400 110	BIK 1	1,5 - 6	25 x 3	21,8	39,7	10,5	100	3,02
400 120	BIK 2	6 - 35	30 x 5	25,7	44,0	13,0	100	3,414
400 130	BIK 3	6 - 35	40 x 5	26,5	54,0	13,0	100	4,067
400 140	BIK 4	6 - 35	40 x 10	32,0	54,0	13,0	75	4,72
400 150	BIK 5	6 - 35	30 x 10	28,5	44,0	13,0	100	5,38

BIK ve SBK serisi klemensler çeşitli bara ölçülerine uygun olarak imal edilmişlerdir. Bu klemensler sayesinde dağıtım baralarına delik delmeden pratik bir şekilde enerji almak mümkündür. SBK serisinin BIK serisine göre avantajlı dağıtım barası monte edildikten sonra istenildiği zaman bara üzerine klemens takılarak kablo bağlantısı yapılabilir.



BK SERİSİ BARA KLEMENSLERİ

Sip. No.	Tip	Kesit (mm ²)	Vida Türü	Bara Ölçüsü	Ölçü			Amb. Adet	Fiyat Euro/Ad.
					a	b	c		
525 361	BK 4	4	M 3	10 x 3	11,3	15,6	5,5	200	0,274
525 362	BK 10	10	M 4	10 x 3	17,2	15,6	8,7	100	0,447
525 363	BK 35	35	M 6	10 x 3	23,3	18,2	14,4	50	1,387

10 x 3 mm baralarla beraber kullanılmak üzere dizayn edilen bara klemensleri 50 mm² kesite kadar bağlantıya izin vermektedir.



BKN SERİSİ BARA KLEMENSLERİ

Sip. No.	Tip	Kesit (mm ²)	Vida Türü	Bara Ölçüsü	Ölçü		Amb. Adet	Fiyat Euro/Ad.
					a	b		
525 410	BKN 4	4	M 4	12x3	7	18	50	0,42
525 420	BKN 16	16	M 5	12x3	10	18	50	0,694
525 430	BKN 35	35	M 6	12x3	14	18	50	1,527



IBKN SERİSİ İZOLASYONLU BARA KLEMENSLERİ

Sip. No.	Tip	Kesit (mm ²)	Vida Türü	Bara Ölçüsü	Ölçü		Amb. Adet	Fiyat Euro/Ad.
					a	b		
525 441	IBKN 4	4	M 4	10 x 3, 12x3	7	18	50	0,574
525 442T	IBKN 4	4	M 4	10 x 3, 12x3	7	18	50	0,574
525 451	IBKN 16	16	M 5	10 x 3, 12x3	10	18	50	0,88
525 452T	IBKN 16	16	M 5	10 x 3, 12x3	10	18	50	0,88
525 461	IBKN 35	35	M 6	10 x 3, 12x3	14	18	50	1,947
525 462T	IBKN 35	35	M 6	10 x 3, 12x3	14	18	50	1,947

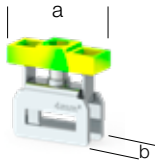
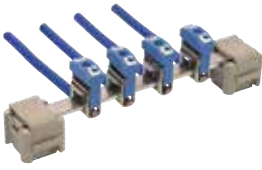

IBK SERİSİ BARA KLEMENSLERİ

Sip. No.	Tip	Kesit (mm ²)	Vida Türü	Bara Ölçüsü	Ölçü			Amb. Adet	Fiyat Euro/Ad.
					a	b	c		
525 371	IBK 4	4	M 3	10 x 3	14,1	18,8	6,4	100	0,50
525 372	IBK 10	10	M 4	10 x 3	19,9	18,8	8,5	100	0,627
525 373	IBK 35	35	M 6	10 x 3	8,8	31,7	14,1	50	1,56

IBK SERİSİ bara klemensleri nötr bağlantıları için Mavi izolasyon başlığı taşımaktadır. Bu seri DB5 dekafox kullanıma uygundur.

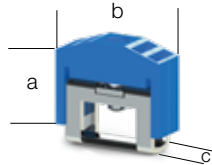

IBK SERİSİ BARA KLEMENSLERİ

Sip. No.	Tip	Kesit (mm ²)	Vida Türü	Bara Ölçüsü	Ölçü			Amb. Adet	Fiyat Euro/Ad.
					a	b	c		
525 381	IBK 4	4	M 3	10 x 3	14,1	18,8	6,4	100	0,46
525 382	IBK 10	10	M 4	10 x 3	19,9	18,8	8,5	100	0,627
525 383	IBK 35	35	M 6	10 x 3	8,8	31,7	14,1	50	1,56

IBK SERİSİ bara klemensleri toprak bağlantıları için Sarı-yeşil izolasyon başlığı taşımaktadır. Bu seri DB 5 dekafox kullanımına uygundur.

Şeffaf Koruma Kapağı



Mühürleme Pimi

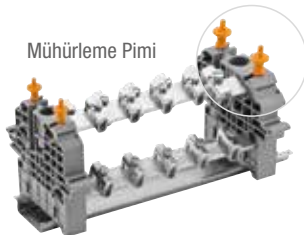

BK ve IBK SERİSİ klemensleri izole etmek için 498 190 sipariş koduna sahip şeffaf koruma kapağı, KD6 SERİSİ durdurucular ve mühürleme pimlerini kullanabilirsiniz.

KUB SERİSİ KUMANDA BARALARI

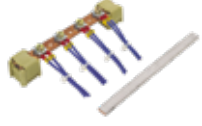

Sip. No.	Tip	Akım (A)	Materyal	Ölçüler (mm)	Mik.	Fiyat Euro/Ad.
525 100	KUB 1	80	E - Cu	15 x 2	10	42,746
525 200	KUB 2	140	E - Cu	15 x 3	10	52,406
525 300	KUB 3	120	E - Cu	10 x 3	20	59,168
525 350	KUB 3	140	Kalay Kaplı E - Cu	10 x 3	20	63,998
525 310	KUB 4	140	E - Cu	12 x 3	20	16,744
525 320	KUB 4	160	Kalay Kaplı E - Cu	12 x 3	1	18,113



BM SERİSİ BARA MESNEDİ

Sip. No.	Tip	Bara Ölçüsü	Materyal	Amb. Adet	Fiyat Euro/Ad.
528 110	BM	15 x 2 - 15 x 3 - 10 x 3 - 6 x 6 - 12 x 2	PA 6,6	50	0,534

* 12x2 ölçülerinde bara ile kullanıma uygundur.

K SERİSİ KABLO KROŞELERİ

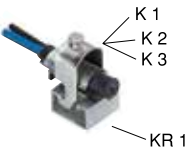

Sip. No.	Tip	Açıklama	Amb. Adet	Fiyat Euro/Ad.
510 110	K 1	Bağlama çapı 8 - 12 mm.	25	5,08
510 120	K 2	Bağlama çapı 18 mm.	25	5,271
510 130	K 3	Bağlama çapı 23 mm.	25	5,942
510 500	KR 1	Kroşe Rayı (1 metre)	20	15,43

RR SERİSİ KAUKUK RAKOR

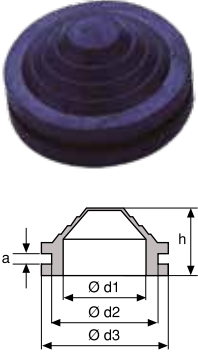

Sip. No.	Tip	İÇ ÇAP (Ø d1)	DIŞ ÇAP (Ø d2)	YÜKSEKLİK (h)	a	Amb. Adet	Fiyat Euro/Ad.
630 110	RR 11	10	16	22	2,5	100	0,526
630 135	RR 13.5	14	21	27	3,0	100	0,63
630 160	RR 16	17	23,5	29,5	2,5	100	0,694
630 210	RR 21	23	29	35	3,0	100	0,888
630 290	RR 29	29,5	38	44	3,0	100	1,733
630 360	RR 36	39,5	49	55	3,0	50	1,795
630 420	RR 42	49,5	59	66	3,0	50	2,335

PAP SERİSİ PANO PRİZLERİ



Sip. No.	Tip	Açıklama	Amb. Adet	Fiyat Euro/Ad.
670 100	PAP T	Pano Prizi Toprak	6	3,934
670 200	PAP LT	Pano Prizi Led Toprak	6	5,934
670 300	PAP U	Pano Prizi UPS	6	4,334
670 400	PAP LU	Pano Prizi Led UPS	6	6,734
670 500	PAP KK	Pano Prizi Koruma Kilitli	6	6,734

PAP

PAP - LED

PAP - UPS

PAP - UPS + LED

PAP - KK





KABLO KANALI

VO

LSHF (LOW SMOKE HALOGEN FREE) - KABLO KANALLARI

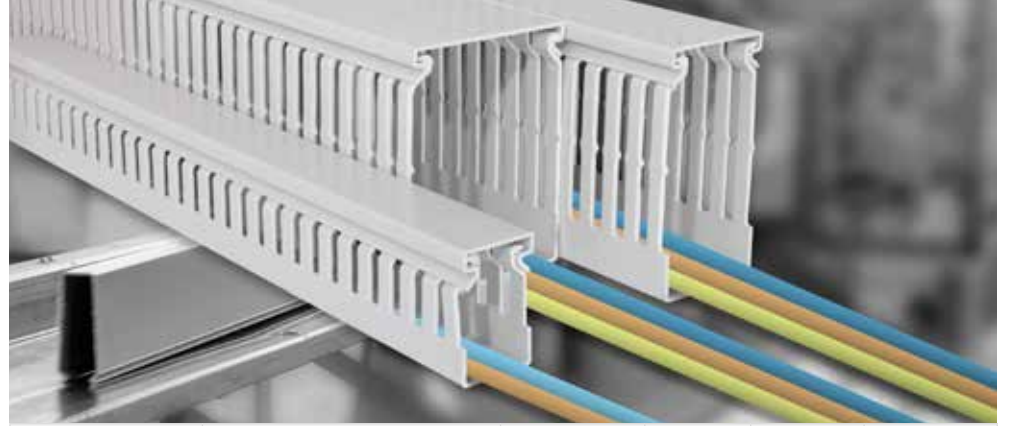
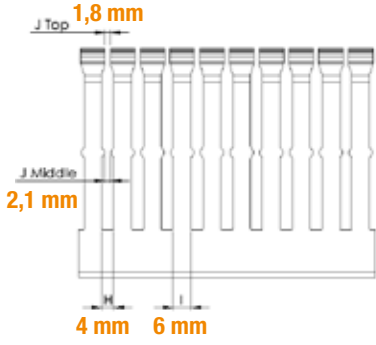

Sip. No.	Ürün	Boyutlar WxH (mm)	Renk	Amb. Adet	Fiyat EURO/Mt.
540 010	KHF 2530 Kablo Kanalı	25X30	Gri	46x2 m	7,77
540 020	KHF 2540 Kablo Kanalı	25X40	Gri	50x2 m	8,40
540 030	KHF 2560 Kablo Kanalı	25X60	Gri	30x2 m	10,815
540 060	KHF 4040 Kablo Kanalı	40X40	Gri	24x2 m	10,815
540 070	KHF 4060 Kablo Kanalı	40X60	Gri	18x2 m	13,44
540 080	KHF 4080 Kablo Kanalı	40X80	Gri	20x2 m	16,485
540 100	KHF 6040 Kablo Kanalı	60X40	Gri	18x2 m	13,86
540 110	KHF 6060 Kablo Kanalı	60X60	Gri	12x2 m	17,535
540 120	KHF 6080 Kablo Kanalı	60X80	Gri	12x2 m	21,315
540 150	KHF 8060 Kablo Kanalı	80X60	Gri	14x2 m	21,735
540 160	KHF 8080 Kablo Kanalı	80X80	Gri	10x2 m	23,94

- EN45545-2 Avrupa Demiryolları Standardına uygun. (R22-R23, HL3)
- Alev geciktirici, kendi kendini söndürebilen UL94 uyumlu, V0 yanmazlık sınıflı PC/ABS hammadde.
- Tırnak altı çizgisi ve yan duvar çizgisi mevcuttur.
- Kullanım Sıcaklığı: -25°C to 90°C
- Renk: RAL 7035 Açık Gri
- EN50085-2-3 standardına uygun.

* Paket içeriğine kapaklar dahildir.

LSHF - Low Smoke
Halogen free



LSHF - KABLO KANALI KAPAKLARI

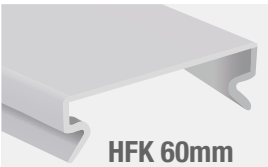
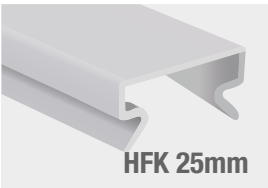

Sip. No.	Ürün	Boyutlar (mm)	Renk	Amb. Adet	Fiyat EURO/Mt.
540 600	HFK 25mm Kablo Kanalı Kapağı	25	Gri	20	3,675
540 610	HFK 40mm Kablo Kanalı Kapağı	40	Gri	20	4,20
540 620	HFK 60mm Kablo Kanalı Kapağı	60	Gri	20	5,145
540 630	HFK 80mm Kablo Kanalı Kapağı	80	Gri	20	6,615



VO

YAPIŞKANLI KABLO KANALLARI



Sip. No.	Tip	Boyut (mm)	Renk	Amb. Adet	Fiyat Euro/Mt.
551 060YP	KKC 1518	15x18	Gri	122x2 m	2,134
551 070YP	KKC 1530	15x30	Gri	104x2 m	2,40
551 080YP	KKC 1540	15x40	Gri	80x2 m	2,60
551 090YP	KKC 1560	15x60	Gri	42x2 m	3,534



VO



PVC KABLO KANALLARI - KKD SERİSİ

Sip. No.	Tip	Boyut (mm)	Renk	Amb. Adet	Fiyat Euro/Mt.
555 2530	KKD 2530	25x30	Gri	50x2 m	2,667
555 2540	KKD 2540	25x40	Gri	50x2 m	2,80
555 2560	KKD 2560	25x60	Gri	30x2 m	3,867
555 2580	KKD 2580	25x80	Gri	28x2 m	4,80
555 2510	KKD 2510	25x100	Gri	22x2 m	6,334
555 4040	KKD 4040	40x40	Gri	26x2 m	3,734
555 4060	KKD 4060	40x60	Gri	18x2 m	4,60
555 4080	KKD 4080	40x80	Gri	20x2 m	6,00
555 4010	KKD 4010	40x100	Gri	14x2 m	6,934
555 6040	KKD 6040	60x40	Gri	18x2 m	5,28
555 6060	KKD 6060	60x60	Gri	12x2 m	6,134
555 6080	KKD 6080	60x80	Gri	12x2 m	7,40
555 6010	KKD 6010	60x100	Gri	18x2 m	9,52
555 8040	KKD 8040	80x40	Gri	18x2 m	6,00
555 8060	KKD 8060	80x60	Gri	14x2 m	7,40
555 8080	KKD 8080	80x80	Gri	10x2 m	8,134
555 8010	KKD 8010	80x100	Gri	12x2 m	12,267
555 1006	KKD 1006	100x60	Gri	10x2 m	9,52
555 1008	KKD 1008	100x80	Gri	8x2 m	10,067
555 1001	KKD 1001	100x100	Gri	12x2 m	14,96
555 1206	KKD 1206	120x60	Gri	8x2 m	10,667
555 1208	KKD 1208	120x80	Gri	6x2 m	13,64
555 1201	KKD 1201	120x100	Gri	10x2 m	17,067

GENİŞ OLUKLU PVC KABLO KANALLARI - KKD SERİSİ

Sip. No.	Tip	Boyut (mm)	Renk	Amb. Adet	Fiyat Euro/Mt.
555 4060WS	KKD 4060	40x60	Gri	18x2 m	4,60
555 4080WS	KKD 4080	40x80	Gri	20x2 m	6,00
555 4010WS	KKD 4010	40x100	Gri	14x2 m	6,934
555 6060WS	KKD 6060	60x60	Gri	12x2 m	6,134
555 6080WS	KKD 6080	60x80	Gri	12x2 m	7,40
555 6010WS	KKD 6010	60x100	Gri	18x2 m	9,52
555 8060WS	KKD 8060	80x60	Gri	14x2 m	7,40
555 8080WS	KKD 8080	80x80	Gri	10x2 m	8,134
555 8010WS	KKD 8010	80x100	Gri	12x2 m	12,267
555 1006WS	KKD 1006	100x60	Gri	10x2 m	9,52
555 1008WS	KKD 1008	100x80	Gri	8x2 m	10,067
555 1001WS	KKD 1001	100x100	Gri	12x2 m	14,96
555 1206WS	KKD 1206	120x60	Gri	8x2 m	10,667
555 1208WS	KKD 1208	120x80	Gri	6x2 m	13,64
555 1201WS	KKD 1201	120x100	Gri	10x2 m	17,067
555 1501WS	KKD 1501	150x100	Gri	8x2 m	22,867

Kablo bağı kullanımı için
yan delikli özel tasarım





15x18



15x30

YAPIŞKANSIZ KABLO KANALLARI

Sip. No.	Tip	Boyut (mm)	Renk	Amb. Adet	Fiyat Euro/Mt.
551 060	KKC 1518	15x18	Gri	126x2 m	1,58
551 070	KKC 1530	15x30	Gri	106x2 m	1,80
551 080	KKC 1540	15x40	Gri	80x2 m	1,934
551 090	KKC 1560	15x60	Gri	42x2 m	3,134

YAPIŞKANLI KABLO KANALLARI

Sip. No.	Tip	Boyut (mm)	Renk	Amb. Adet	Fiyat Euro/Mt.
551 060YP	KKC 1518	15x18	Gri	122x2 m	2,134
551 070YP	KKC 1530	15x30	Gri	104x2 m	2,40
551 080YP	KKC 1540	15x40	Gri	80x2 m	2,60
551 090YP	KKC 1560	15x60	Gri	42x2 m	3,534

* Beyaz renk kablo kanalları için satış temsilcimizle irtibata geçebilirsiniz.



KABLO KANALI KAPAKLARI

Sip. No.	Tip	Açıklama	Boyut (mm)	Renk	Amb. Adet	Fiyat Euro/Mt.
551 049	KKK 15	KKK 15 mm Kanal Kapağı	15	Gri	10x2 m	0,64
555 K025	KDK 25	KDK 25 mm Kanal Kapağı	25	Gri	10x2 m	0,88
555 K040	KDK 40	KDK 40 mm Kanal Kapağı	40	Gri	10x2 m	1,407
555 K060	KDK 60	KDK 60 mm Kanal Kapağı	60	Gri	10x2 m	1,934
555 K080	KDK 80	KDK 80 mm Kanal Kapağı	80	Gri	10x2 m	3,20
555 K100	KDK 100	KDK 100 mm Kanal Kapağı	100	Gri	10x2 m	4,534
555 K120	KDK 120	KDK 120 mm Kanal Kapağı	120	Gri	10x2 m	4,80
555 K150	KDK 150	KDK 150 mm Kanal Kapağı	150	Gri	10x2 m	6,20

Trunkie, tasarımı sayesinde kapak montaj ve demontajını kolayca yapabilirsiniz.



KMK 1002



KKMR

KABLO KANALI KESİCİLERİ

Sip. No.	Tip	Açıklama	Amb. Adet	Fiyat EURO/Ad.
553 220	KMK 1002	Kollu Kanal Kesici 120mm'ye kadar (Masaüstü)	1	1786,05
553 230	KKMR	Kanal Kesme Makası (El aleti)	1	415,80

KABLO KANALI AKSESUARLARI

Sip. No.	Tip	Renk	Açıklama	Amb. Adet	Fiyat Euro/Ad.
553 315	KKT 4040	Siyah	Kablo Tutucu	10	0,88
553 325	KKT 4060	Siyah	Kablo Tutucu	10	0,88
553 335	KKT 6080	Siyah	Kablo Tutucu	10	0,88
553 345	KKT 4080	Siyah	Kablo Tutucu	10	0,88
553 355	KKT 6040	Siyah	Kablo Tutucu	10	1,054
553 365	KKT 6060	Siyah	Kablo Tutucu	10	1,054
553 375	KKT 6010	Siyah	Kablo Tutucu	10	1,054
553 385	KKT 8060	Siyah	Kablo Tutucu	10	1,054
553 395	KKT 1006	Siyah	Kablo Tutucu	10	1,227
553 425	KKT 1206	Siyah	Kablo Tutucu	10	1,407
553 435	KKT 8080	Siyah	Kablo Tutucu	10	1,054
553 445	KKT 8010	Siyah	Kablo Tutucu	10	1,054
553 455	KKT 1008	Siyah	Kablo Tutucu	10	1,227
553 465	KKT 1001	Siyah	Kablo Tutucu	10	1,227
553 475	KKT 1208	Siyah	Kablo Tutucu	10	1,407
553 485	KKT 1201	Siyah	Kablo Tutucu	10	1,407
553 500	SETR	-	Perçin Çakma Aleti	1	116,55
553 600	PPE 6.5	Gri	Plastik Perçin*	100	0,386
553 405	KKB	Siyah	Kablo Bağı Aparat	10	0,354
553 415	KKM	Siyah	Kablo Ayırıcı Mandal	10	0,354

* Perçini çakmak için açılması gereken delik çapı: 6.0 - 6.2 mm



KKM



KKT 1208



KKT 4060



KKT 4080



KKT 4040



KKB



SETR



PPE 6.5

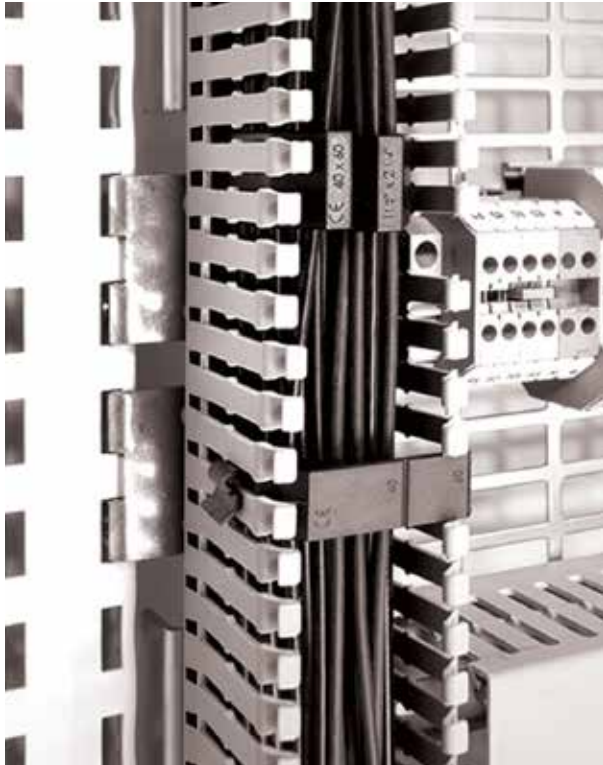

Kablo yönetimi çok daha kolay!

Kablo tutucular taban rayına kolayca **monte edilebilir** ve taban rayı boyunca kanal içerisinde **hareket ettirilebilir**.

TEKNİK ÖZELLİKLER

Kablo Tutucu

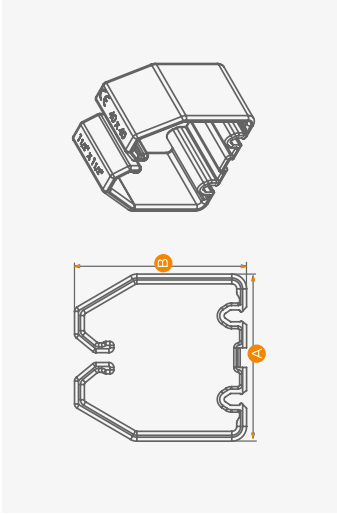

Kablo Bağlı Aparatı

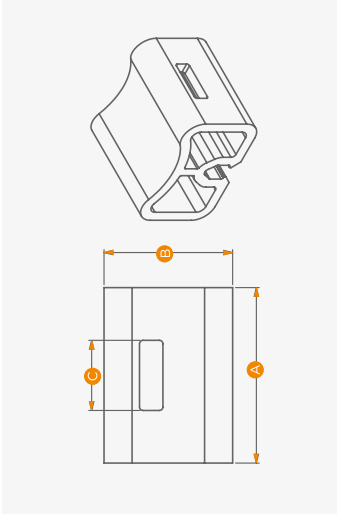

Kablo Ayırıcı Mandal

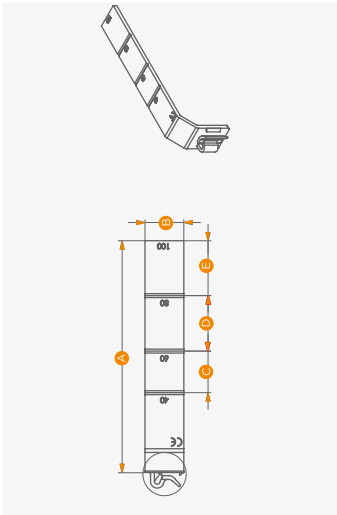

Kablo Kanalı

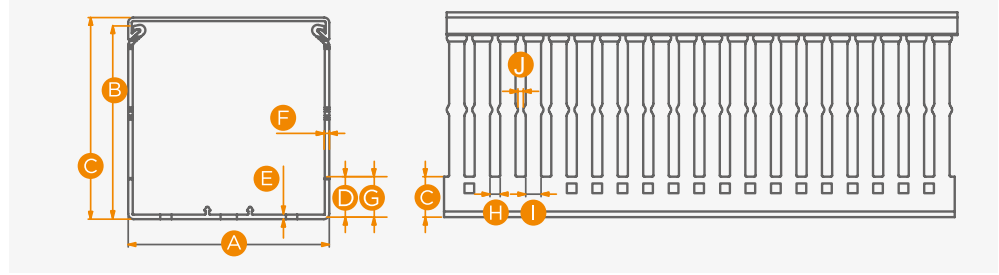

Sip. No.	Tip	Açıklama	Boyutlar (mm)									
			A	B	C	D	E	F	G	H	I	J
551 060	KKC 1518 - Orta	Kablo Kanalı	15	16,3	18	3,50	1,00	1,00	4,50	5	7,5	2
551 070	KKC 1530 - Orta	Kablo Kanalı	15	28,3	30	5,00	1,10	1,10	6,10	5	7,5	2
551 080	KKC 1540 - Orta	Kablo Kanalı	15	38,3	40	9,00	1,20	1,20	10,20	5	7,5	2
551 090	KKC 1560 - Orta	Kablo Kanalı	15	58,3	60	11,00	1,40	1,40	12,40	5	7,5	2
555 2530	KKD 2530 - Dar	Kablo Kanalı	25	26,4	30	10,00	1,40	1,40	11,40	4	6	2,1
555 2540	KKD 2540 - Dar	Kablo Kanalı	25	36,2	40	11,00	1,40	1,40	12,40	4	6	2,1
555 2560	KKD 2560 - Dar	Kablo Kanalı	25	56,4	60	12,00	1,60	1,60	13,60	4	6	2,1
555 2580	KKD 2580 - Dar	Kablo Kanalı	25	76,8	80	14,00	1,80	1,80	15,80	4	6	2,1
555 2510	KKD 2510 - Dar	Kablo Kanalı	25	96,6	100	16,00	1,90	1,90	17,90	4	6	2,1
555 4040	KKD 4040 - Dar	Kablo Kanalı	40	36,5	40	11,00	1,40	1,40	12,40	4	6	2,1
555 4060	KKD 4060 - Dar	Kablo Kanalı	40	56,5	60	12,00	1,60	1,60	13,60	4	6	2,1
555 4080	KKD 4080 - Dar	Kablo Kanalı	40	76,8	80	14,00	1,80	1,80	15,80	4	6	2,1
555 4010	KKD 4010 - Dar	Kablo Kanalı	40	96,9	100	16,00	1,90	2,00	17,90	4	6	2,1
555 6040	KKD 6040 - Dar	Kablo Kanalı	60	36,8	40	11,00	1,60	1,60	12,60	4	6	2,1
555 6060	KKD 6060 - Dar	Kablo Kanalı	60	56,8	60	12,00	1,80	1,80	13,80	4	6	2,1
555 6080	KKD 6080 - Dar	Kablo Kanalı	60	76,7	80	14,00	1,80	1,80	15,80	4	6	2,1
555 6010	KKD 6010 - Dar	Kablo Kanalı	60	96,9	100	16,00	2,00	2,00	18,00	4	6	2,1
555 8040	KKD 8040 - Dar	Kablo Kanalı	80	36,8	40	11,00	1,60	1,60	12,60	4	6	2,1
555 8060	KKD 8060 - Dar	Kablo Kanalı	80	57,0	60	12,00	1,80	1,80	13,80	4	6	2,1
555 8080	KKD 8080 - Dar	Kablo Kanalı	80	77,1	80	14,00	1,80	1,80	15,80	4	6	2,1
555 8010	KKD 8010 - Dar	Kablo Kanalı	80	97,2	100	16,00	2,20	2,20	18,20	4	6	2,1
555 1006	KKD 1006 - Dar	Kablo Kanalı	100	57,3	60	12,00	2,00	2,00	14,00	4	6	2,1
555 1008	KKD 1008 - Dar	Kablo Kanalı	100	77,2	80	14,00	2,00	2,00	16,00	4	6	2,1
555 1001	KKD 1001 - Dar	Kablo Kanalı	100	97,2	100	16,00	2,20	2,30	18,20	4	6	2,1
555 1206	KKD 1206 - Dar	Kablo Kanalı	120	57,6	60	12,00	2,30	2,00	14,30	4	6	2,1
555 1208	KKD 1208 - Dar	Kablo Kanalı	120	77,5	80	14,00	2,30	2,00	16,30	4	6	2,1
555 1201	KKD 1201 - Dar	Kablo Kanalı	120	97,5	100	16,00	2,40	2,40	18,40	4	6	2,1

TEKNİK ÖZELLİKLER

Sip. No.	Tip	Açıklama	Boyutlar (mm)									
			A	B	C	D	E	F	G	H	I	J
555 4060WS	KKD 4060 - Geniş	Kablo Kanalı	40	56,5	60	12,00	1,60	1,60	13,60	8	12	2,1
555 4080WS	KKD 4080 - Geniş	Kablo Kanalı	40	76,8	80	14,00	1,80	1,80	15,80	8	12	2,1
555 4010WS	KKD 4010 - Geniş	Kablo Kanalı	40	96,9	100	16,00	1,90	2,00	17,90	8	12	2,1
555 6060WS	KKD 6060 - Geniş	Kablo Kanalı	60	56,8	60	12,00	1,80	1,80	13,80	8	12	2,1
555 6080WS	KKD 6080 - Geniş	Kablo Kanalı	60	76,7	80	14,00	1,80	1,80	15,80	8	12	2,1
555 6010WS	KKD 6010 - Geniş	Kablo Kanalı	60	96,9	100	16,00	2,00	2,00	18,00	8	12	2,1
555 8060WS	KKD 8060 - Geniş	Kablo Kanalı	80	57,0	60	12,00	1,80	1,80	13,80	8	12	2,1
555 8080WS	KKD 8080 - Geniş	Kablo Kanalı	80	77,1	80	14,00	1,80	1,80	15,80	8	12	2,1
555 8010WS	KKD 8010 - Geniş	Kablo Kanalı	80	97,2	100	16,00	2,20	2,20	18,20	8	12	2,1
555 1006WS	KKD 1006 - Geniş	Kablo Kanalı	100	57,3	60	12,00	2,00	2,00	14,00	8	12	2,1
555 1008WS	KKD 1008 - Geniş	Kablo Kanalı	100	77,2	80	14,00	2,00	2,00	16,00	8	12	2,1
555 1001WS	KKD 1001 - Geniş	Kablo Kanalı	100	97,2	100	16,00	2,20	2,30	18,20	8	12	2,1
555 1206WS	KKD 1206 - Geniş	Kablo Kanalı	120	57,6	60	12,00	2,30	2,00	14,30	8	12	2,1
555 1208WS	KKD 1208 - Geniş	Kablo Kanalı	120	77,5	80	14,00	2,30	2,00	16,30	8	12	2,1
555 1201WS	KKD 1201 - Geniş	Kablo Kanalı	120	97,5	100	16,00	2,40	2,40	18,40	8	12	2,1
555 1501WS	KKD 1501 - Geniş	Kablo Kanalı	150	98,1	100	16,00	2,70	2,70	18,70	8	12	2,1
540 010	KHF 2530	HF Kablo Kanalı	25	26,6	30	8,00	1,55	1,55	9,55	4	6	Üst 1,8 - Orta 2,1
540 020	KHF 2540	HF Kablo Kanalı	25	36,8	40	10,00	1,60	1,60	11,60	4	6	
540 030	KHF 2560	HF Kablo Kanalı	25	56,8	60	12,00	1,60	1,60	13,60	4	6	
540 060	KHF 4040	HF Kablo Kanalı	40	36,9	40	10,00	1,60	1,60	11,60	4	6	
540 070	KHF 4060	HF Kablo Kanalı	40	56,9	60	12,00	1,60	1,60	13,60	4	6	
540 080	KHF 4080	HF Kablo Kanalı	40	76,9	80	14,00	1,80	1,80	15,80	4	6	
540 100	KHF 6040	HF Kablo Kanalı	60	37,0	40	10,00	1,60	1,60	11,60	4	6	
540 110	KHF 6060	HF Kablo Kanalı	60	57,1	60	12,00	1,80	1,80	13,80	4	6	
540 120	KHF 6080	HF Kablo Kanalı	60	77,1	80	14,00	1,90	1,90	15,90	4	6	
540 150	KHF 8060	HF Kablo Kanalı	80	57,1	60	12,00	1,80	1,80	13,80	4	6	
540 160	KHF 8080	HF Kablo Kanalı	80	77,1	80	14,00	2,00	2,00	16,00	4	6	

Düşük Duman Yoğunluklu Halojeniz

Üst 1,8 - Orta 2,1

KKT 1001

KKT 1006

KKT 6040

Sip. No.	Tip	Açıklama	Boyutlar (mm)									
			A	B	C	D	E	F	G	H	G	H
553 315	KKT 4040	Kablo Tutucu	34	35	--	--	--	--	--	--	--	--
553 325	KKT 4060	Kablo Tutucu	34	53	--	--	--	--	--	--	--	--
553 335	KKT 6080	Kablo Tutucu	53	75	--	--	--	--	--	--	--	--
553 345	KKT 4080	Kablo Tutucu	34	75	--	--	--	--	--	--	--	--
553 355	KKT 6040T	Kablo Tutucu	53	35	--	--	--	--	--	--	--	--
553 365	KKT 6060	Kablo Tutucu	53	53	--	--	--	--	--	--	--	--
553 375	KKT 6010	Kablo Tutucu	53	95	--	--	--	--	--	--	--	--
553 385	KKT 8060	Kablo Tutucu	73	53	--	--	--	--	--	--	--	--
553 395	KKT 1006	Kablo Tutucu	93	53	--	--	--	--	--	--	--	--
553 425	KKT 1206	Kablo Tutucu	113	53	--	--	--	--	--	--	--	--
553 435	KKT 8080	Kablo Tutucu	73	75	--	--	--	--	--	--	--	--
553 445	KKT 8010	Kablo Tutucu	73	95	--	--	--	--	--	--	--	--
553 455	KKT 1008	Kablo Tutucu	93	75	--	--	--	--	--	--	--	--
553 465	KKT 1001	Kablo Tutucu	93	95	--	--	--	--	--	--	--	--
553 475	KKT 1208	Kablo Tutucu	113	75	--	--	--	--	--	--	--	--
553 485	KKT 1201	Kablo Tutucu	113	95	--	--	--	--	--	--	--	--
553 405	KKB	Kablo Bağı Aparatı	15	11	6	--	--	--	--	--	--	--
553 415	KKM	Kablo Ayırıcı Mandal	83,6	14	15	20	19,8	--	--	--	--	--

FPAL SERİSİ SİRALLER

Sip. No.	Tip	FPAL SERİSİ	Dış Çap	İç Çap	Renk	Amb. Adet	Fiyat EURO/Mt.
563 009 S	FPAL10	10 mm	10 mm	6.5 mm	Siyah	50	1,701
563 010 S	FPAL13	13 mm	13 mm	10 mm	Siyah	50	1,785
563 011 S	FPAL16	16 mm	15.8 mm	12 mm	Siyah	50	2,121
563 012 S	FPAL21	21 mm	21.2 mm	16.7 mm	Siyah	50	3,056
563 013 S	FPAL28	28 mm	28.5 mm	22.8 mm	Siyah	50	4,662
563 014 S	FPAL34	34 mm	34.5 mm	27.9 mm	Siyah	50	6,437
563 015 S	FPAL42	42 mm	42.5 mm	35.4 mm	Siyah	30	8,306
563 016 S	FPAL54	54 mm	54.5 mm	46.8 mm	Siyah	30	12,705



METRİK RAKORLAR - KİLİTLEMELİ TİP

Sip. No.	Tip	M Tipi (Metrik Dış)	Açıklama	Renk	Amb. Adet	Fiyat EURO/Ad.
563 018 S	FPA10-M12	10 mm	Spiral için M12 Rakor	Siyah	10	2,804
563 019 S	FPA13-M20	13 mm	Spiral için M20 Rakor	Siyah	10	6,521
563 020 S	FPA13-M16	13 mm	Spiral için M16 Rakor	Siyah	10	2,541
563 021 S	FPA16-M16	16 mm	Spiral için M16 Rakor	Siyah	10	2,541
563 022 S	FPA16-M20	16 mm	Spiral için M20 Rakor	Siyah	10	2,804
563 023 S	FPA21-M20	21 mm	Spiral için M20 Rakor	Siyah	10	3,056
563 024 S	FPA28-M25	28 mm	Spiral için M25 Rakor	Siyah	10	4,746
563 025 S	FPA34-M32	34 mm	Spiral için M32 Rakor	Siyah	10	6,437
563 026 S	FPA42-M40	42 mm	Spiral için M40 Rakor	Siyah	10	10,416
563 027 S	FPA42-M50	42 mm	Spiral için M50 Rakor	Siyah	10	10,416
563 028 S	FPA54-M50	54 mm	Spiral için M50 Rakor	Siyah	10	12,621
563 029 S	FPA54-M63	54 mm	Spiral için M63 Rakor	Siyah	10	14,658



PG SERİSİ RAKORLAR - KİLİTLEMELİ TİP

Sip. No.	Tip	PG Tipi	Açıklama	Renk	Amb. Adet	Fiyat EURO/Ad.
563 100 S	FPA10-PG7	10 mm	Spiral için PG7 Rakor	Siyah	10	2,541
563 030 S	FPA13-PG9	13 mm	Spiral için PG9 Rakor	Siyah	10	2,541
563 031 S	FPA16-PG9	16 mm	Spiral için PG9 Rakor	Siyah	10	2,541
563 032 S	FPA16-PG11	16 mm	Spiral için PG11 Rakor	Siyah	10	2,541
563 033 S	FPA16-PG13	16 mm	Spiral için PG13 Rakor	Siyah	10	2,541
563 034 S	FPA21-PG13	21 mm	Spiral için PG13 Rakor	Siyah	10	2,804
563 035 S	FPA21-PG16	21 mm	Spiral için PG16 Rakor	Siyah	10	3,224
563 036 S	FPA21-PG21	21 mm	Spiral için PG21 Rakor	Siyah	10	4,326
563 037 S	FPA28-PG21	28 mm	Spiral için PG21 Rakor	Siyah	10	3,644
563 038 S	FPA28-PG29	28 mm	Spiral için PG29 Rakor	Siyah	10	5,25
563 039 S	FPA34-PG29	34 mm	Spiral için PG29 Rakor	Siyah	10	5,25
563 110 S	FPA42-PG36	42 mm	Spiral için PG36 Rakor	Siyah	10	10,931
563 111 S	FPA54-PG48	54 mm	Spiral için PG48 Rakor	Siyah	10	14,228



PG SERİSİ RAKORLAR



Sip. No.	Tip	PG Tipi	Açıklama	Renk	Amb. Adet	Fiyat EURO/Ad.
563 172 S	FPA 21D-PG16	21 mm.	Spiral için PG16 Rakor 90°	Siyah	10	4,746
563 173 S	FPA 28D-PG21	28 mm.	Spiral için PG21 Rakor 90°	Siyah	10	6,615
563 174 S	FPA 34D-PG29	34 mm.	Spiral için PG29 Rakor 90°	Siyah	10	8,642
563 175 S	FPA 42D-PG36	42 mm.	Spiral için PG36 Rakor 90°	Siyah	10	14,06
563 176 S	FPA 54D-PG48	54 mm.	Spiral için PG48 Rakor 90°	Siyah	10	19,646

PG SERİSİ RAKORLAR



Sip. No.	Tip	PG Tipi	Açıklama	Renk	Amb. Adet	Fiyat EURO/Ad.
563 181 S	FPA 13 T3	13 mm.	Spiral için T Dağıtıcı	Siyah	10	8,306
563 182 S	FPA 16 T3	16 mm.	Spiral için T Dağıtıcı	Siyah	10	8,642
563 183 S	FPA 21 T3	21 mm.	Spiral için T Dağıtıcı	Siyah	10	9,408
563 184 S	FPA 28 T3	28 mm.	Spiral için T Dağıtıcı	Siyah	10	11,267
563 185 S	FPA 34 T3	34 mm.	Spiral için T Dağıtıcı	Siyah	10	15,414
563 186 S	FPA 42 T3	42 mm.	Spiral için T Dağıtıcı	Siyah	10	20,664

PG SERİSİ RAKORLAR



Sip. No.	Tip	PG Tipi	Açıklama	Renk	Amb. Adet	Fiyat EURO/Ad.
563 192 S	YDR 21	21 mm.	Spiral için 2 x 16 Y Dağıtıcı	Siyah	10	10,416
563 193 S	YDR 28	28 mm.	Spiral için 2 x 21 Y Dağıtıcı	Siyah	10	11,015
563 194 S	YDR 34	34 mm.	Spiral için 2 x 28 Y Dağıtıcı	Siyah	10	13,125
563 195 S	YDR 42	42 mm.	Spiral için 2 x 34 Y Dağıtıcı	Siyah	10	18,123
563 196 S	YDR 54	54 mm.	Spiral için 2 x 42 Y Dağıtıcı	Siyah	10	27,30

SİRAL MESNETLERİ



Sip. No.	Tip	Açıklama	Renk	Amb. Adet	Fiyat EURO/Ad.
563 120 S	CC 10	10 mm Spiral için	Siyah	10	1,869
563 040 S	CC 13	13 mm Spiral için	Siyah	10	1,502
563 041 S	CC 16	16 mm Spiral için	Siyah	10	1,701
563 042 S	CC 21	21 mm Spiral için	Siyah	10	1,869
563 043 S	CC 28	28 mm Spiral için	Siyah	10	3,056
563 044 S	CC 34	34 mm Spiral için	Siyah	10	4,662
563 045 S	CC 42	42 mm Spiral için	Siyah	5	6,353
563 046 S	CC 54	54 mm Spiral için	Siyah	5	7,97

PG SERİSİ SOMUNLAR



Sip. No.	Tip	Açıklama	Renk	Amb. Adet	Fiyat EURO/Ad.
563 081 S	PG9-N	PG9 Rakor için	Siyah	10	0,42
563 082 S	PG11-N	PG11 Rakor için	Siyah	10	0,473
563 083 S	PG13-N	PG13 Rakor için	Siyah	10	0,504
563 084 S	PG16-N	PG16 Rakor için	Siyah	10	0,557
563 085 S	PG21-N	PG21 Rakor için	Siyah	10	0,641
563 086 S	PG29-N	PG29 Rakor için	Siyah	10	1,701
563 087 S	PG36-N	PG36 Rakor için	Siyah	10	3,224
563 088 S	PG42-N	PG42 Rakor için	Siyah	10	4,998
563 089 S	PG48-N	PG48 Rakor için	Siyah	10	5,25

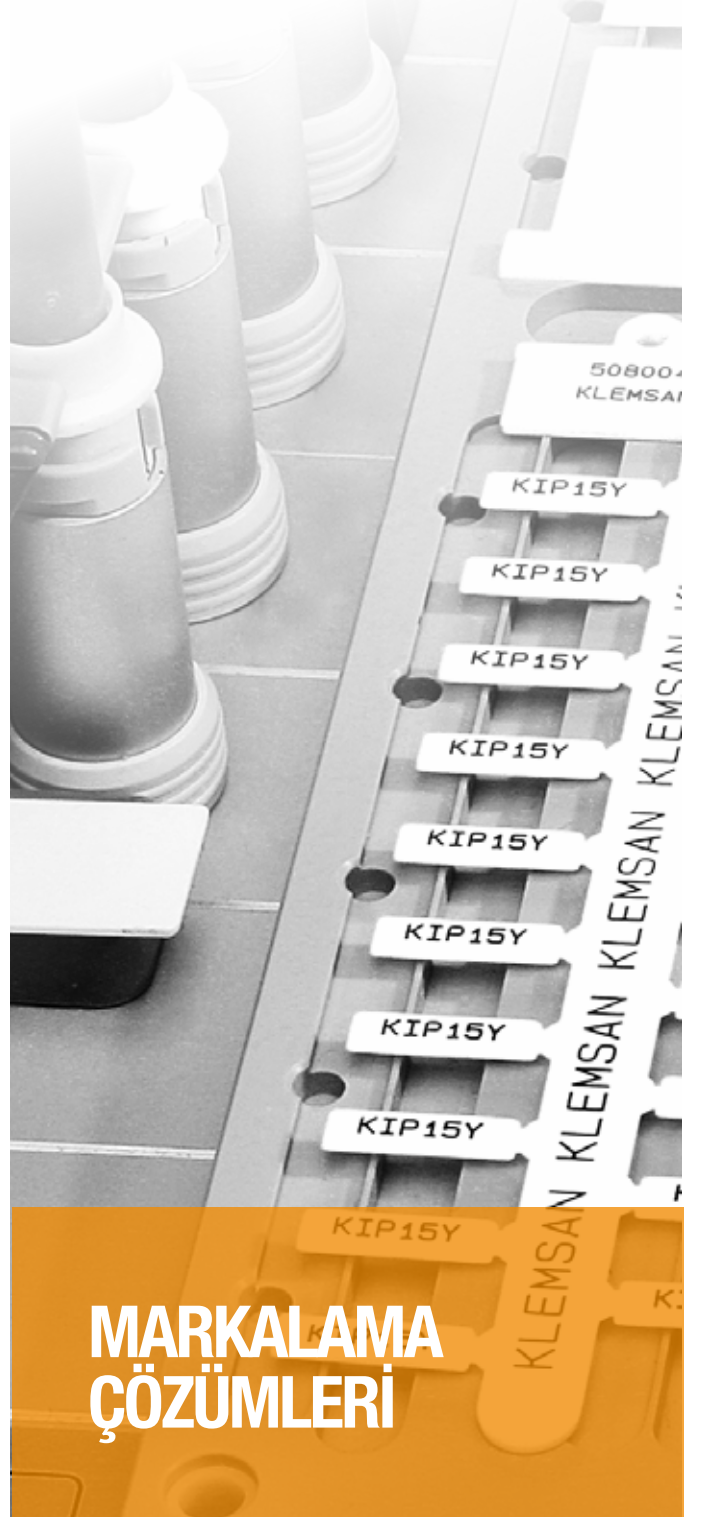

**MARKALAMA
ÇÖZÜMLERİ**

STANDART BASKILI KLEMENS ETİKETLERİ

Sip. No.	Tip	Yazdırma Alanı (mm)	Biçim	Renk	Amb. Adet	Fiyat Euro/Amb.
505 0...	DY 5	5x5	Tabaka	Beyaz	500	20,00
505 2...	DY 10/6,5	10x6,5	Tabaka	Beyaz	500	33,50



* Bu etiketler standart baskılı olarak satılan etiketlerdir.

** Detaylı bilgi için aşağıdaki tabloya bakınız.

Sip. No	Tip	Açıklama	Sip.No.	Tip	Açıklama	Sip. No.	Tip	Açıklama
505 000	DY 5	0	505 047	DY 5	351-400	505 076	DY 5	Q
505 001	DY 5	1	505 048	DY 5	401-450	505 077	DY 5	R
505 002	DY 5	2	505 049	DY 5	451-500	505 078	DY 5	S
505 003	DY 5	3	505 050	DY 5	501-550	505 079	DY 5	T
505 004	DY 5	4	505 051	DY 5	551-600	505 080	DY 5	U
505 005	DY 5	5	505 052	DY 5	601-650	505 081	DY 5	V
505 006	DY 5	6	505 053	DY 5	651-700	505 082	DY 5	W
505 007	DY 5	7	505 054	DY 5	701-750	505 083	DY 5	X
505 008	DY 5	8	505 055	DY 5	751-800	505 084	DY 5	Y
505 009	DY 5	9	505 056	DY 5	801-850	505 085	DY 5	Z
505 010	DY 5	10	505 057	DY 5	851-900	505 090	DY 5	L1
505 020	DY 5	1-10	505 058	DY 5	901-950	505 091	DY 5	L2
505 021	DY 5	11-20	505 059	DY 5	951-999	505 092	DY 5	L3
505 022	DY 5	21-30	505 060	DY 5	A	505 093	DY 5	R S T N
505 023	DY 5	31-40	505 061	DY 5	B	505 094	DY 5	Mp
505 024	DY 5	41-50	505 062	DY 5	C	505 095	DY 5	+
505 025	DY 5	51-60	505 063	DY 5	D	505 096	DY 5	-
505 026	DY 5	61-70	505 064	DY 5	E	505 097	DY 5	⊥
505 027	DY 5	71-80	505 065	DY 5	F	505 098	DY5	PE
505 028	DY 5	81-90	505 066	DY 5	G	505 201	DY 10/6,5	1-10
505 029	DY 5	91-100	505 067	DY 5	H	505 202	DY 10/6,5	11-20
505 030	DY 5	10, 20,30,.....100	505 068	DY 5	I	505 203	DY 10/6,5	21-30
505 040	DY 5	1-50	505 069	DY 5	J	505 204	DY 10/6,5	31-40
505 041	DY 5	51-100	505 070	DY 5	K	505 205	DY 10/6,5	41-50
505 042	DY 5	101-150	505 071	DY 5	L	505 206	DY 10/6,5	51-60
505 043	DY 5	151-200	505 072	DY 5	M	505 207	DY 10/6,5	61-70
505 044	DY 5	201-250	505 073	DY 5	N	505 208	DY 10/6,5	71-80
505 045	DY 5	251-300	505 074	DY 5	O	505 209	DY 10/6,5	81-90
505 046	DY 5	301-350	505 075	DY 5	P	505 210	DY 10/6,5	91-100

STANDART BASKILI KABLO ETİKETLERİ

Sip. No.	Tip	Uygun Kablo Kesiti (mm ²)	Amb.	Fiyat Euro/Amb.
515 000	KG1	0,75-4	1.000	24,00
516 000	KG2	4-16	500	19,00
517 000	KE1 (Rakam)	0.50-1.5	500	10,00
518 000	KE2 (Rakam)	1.5-2.5	500	13,50
519 000	KE3 (Rakam)	4-6	500	15,00
517 010	KE1 (Harf, işaret)	0.75-1.5	200	4,00
518 010	KE2 (Harf, işaret)	1.5-2.5	200	5,40
519 010	KE3 (Harf, işaret)	4-6	200	6,00



KG

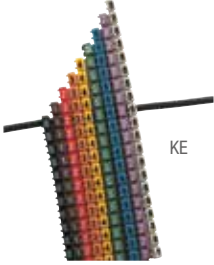

KE



KG 1



KG 2



KE 1



KE 2



KE 3

Kapalı Tip					Üstten Geçmeli						
Karakter Rakamlar	KG 1	KG 2	Ambalaj		Renk	Karakter Rakamlar	KE 1	KE 2	KE 3	Ambalaj	Renk
			KG1	KG2							
0	515 000	516 000	1000/500		Sarı	0	517 000	518 000	519 000	500	Siyah
1	515 001	516 001	1000/500		Sarı	1	517 001	518 001	519 001	500	Kahve
2	515 002	516 002	1000/500		Sarı	2	517 002	518 002	519 002	500	Kırmızı
3	515 003	516 003	1000/500		Sarı	3	517 003	518 003	519 003	500	Turuncu
4	515 004	516 004	1000/500		Sarı	4	517 004	518 004	519 004	500	Sarı
5	515 005	516 005	1000/500		Sarı	5	517 005	518 005	519 005	500	Yeşil
6	515 006	516 006	1000/500		Sarı	6	517 006	518 006	519 006	500	Mavi
7	515 007	516 007	1000/500		Sarı	7	517 007	518 007	519 007	500	Mor
8	515 008	516 008	1000/500		Sarı	8	517 008	518 008	519 008	500	Gri
9	515 009	516 009	1000/500		Sarı	9	517 009	518 009	519 009	500	Beyaz
Harfler					Harfler						
A	515 010	516 010	1000/500		Sarı	A	517 010	518 010	519 010	200	Sarı
B	515 011	516 011	1000/500		Sarı	B	517 011	518 011	519 011	200	Sarı
C	515 012	516 012	1000/500		Sarı	C	517 012	518 012	519 012	200	Sarı
D	515 013	516 013	1000/500		Sarı	D	517 013	518 013	519 013	200	Sarı
E	515 014	516 014	1000/500		Sarı	E	517 014	518 014	519 014	200	Sarı
F	515 015	516 015	1000/500		Sarı	F	517 015	518 015	519 015	200	Sarı
G	515 016	516 016	1000/500		Sarı	G	517 016	518 016	519 016	200	Sarı
H	515 017	516 017	1000/500		Sarı	H	517 017	518 017	519 017	200	Sarı
I	515 018	516 018	1000/500		Sarı	I	517 018	518 018	519 018	200	Sarı
J	515 019	516 019	1000/500		Sarı	J	517 019	518 019	519 019	200	Sarı
K	515 020	516 020	1000/500		Sarı	K	517 020	518 020	519 020	200	Sarı
L	515 021	516 021	1000/500		Sarı	L	517 021	518 021	519 021	200	Sarı
M	515 022	516 022	1000/500		Sarı	M	517 022	518 022	519 022	200	Sarı
N	515 023	516 023	1000/500		Sarı	N	517 023	518 023	519 023	200	Sarı
O	515 024	516 024	1000/500		Sarı	O	517 024	518 024	519 024	200	Sarı
P	515 025	516 025	1000/500		Sarı	P	517 025	518 025	519 025	200	Sarı
Q	515 026	516 026	1000/500		Sarı	Q	517 026	518 026	519 026	200	Sarı
R	515 027	516 027	1000/500		Sarı	R	517 027	518 027	519 027	200	Sarı
S	515 028	516 028	1000/500		Sarı	S	517 028	518 028	519 028	200	Sarı
T	515 029	516 029	1000/500		Sarı	T	517 029	518 029	519 029	200	Sarı
U	515 030	516 030	1000/500		Sarı	U	517 030	518 030	519 030	200	Sarı
V	515 031	516 031	1000/500		Sarı	V	517 031	518 031	519 031	200	Sarı
W	515 032	516 032	1000/500		Sarı	W	517 032	518 032	519 032	200	Sarı
X	515 033	516 033	1000/500		Sarı	X	517 033	518 033	519 033	200	Sarı
Y	515 034	516 034	1000/500		Sarı	Y	517 034	518 034	519 034	200	Sarı
Z	515 035	516 035	1000/500		Sarı	Z	517 035	518 035	519 035	200	Sarı
İşaretler					İşaretler						
Mp	515 040	516 040	1000/500		Mavi	Mp	517 040	518 040	519 040	200	Sarı
S	515 041	516 041	1000/500		Yeşil	S					
T	515 042	516 042	1000/500		Kırmızı	T					
+	515 043	516 043	1000/500		Kırmızı	+	517 043	518 043	519 043	200	Sarı
-	515 044	516 044	1000/500		Mavi	-	517 044	518 044	519 044	200	Sarı
≠	515 045	516 045	1000/500		Sarı	≠	517 045	518 045	519 045	200	Sarı
(515 046	516 046	1000/500		Sarı	(517 046	518 046	519 046	200	Sarı
.	515 047	516 047	1000/500		Sarı	.	517 047	518 047	519 047	200	Sarı
/	515 048	516 048	1000/500		Sarı	/	517 048	518 048	519 048	200	Sarı

* KG ve KE ETİKETLERİ standart baskılı etiketlerdir.

BASKISIZ RAY KLEMENSİ ETİKETLERİ



DG 7/5

Sip. No.	Tip	Yazdırma Alanı (mm)	Biçim	Renk	Amb. Adet	Fiyat Euro/Amb.
503 000	DB 10/4	10x4	Tabaka	Beyaz	500	20,00
505 850	DB 5	5x5	Tabaka	Beyaz	500	17,00
505 910	DB 10/5	10x5	Tabaka	Beyaz	510	34,17
505 915	DB 10/6	10x6	Tabaka	Beyaz	510	34,17
505 920	DB 10/6,5	10x6,5	Tabaka	Beyaz	510	34,17
505 310	DG 10/5	10x5	Tabaka	Beyaz	440	20,68
505 320	DG 10/6	10x6	Tabaka	Beyaz	360	16,92
505 330	DG 6/5	6x5	Tabaka	Beyaz	400	16,00
505 340	DG 7/5	7x5	Tabaka	Beyaz	440	29,48
505 380	DG 10/5 T	10x5	Tabaka	Beyaz	440	20,68
505 390	DG 10/6 T	10x6	Tabaka	Beyaz	360	16,92
505 410	DG 10/8	10x8	Tabaka	Beyaz	260	12,22
505 430	DG 10/10	10x10	Tabaka	Beyaz	200	12,00
502 000	DB 6/4	6x4	Tabaka	Beyaz	500	27,00

* Bu etiketler KLM-PS Plotter ile yazdırılır.

* Özel baskılı etiket talepleriniz için satış temsilcilerimiz ile irtibata geçebilirsiniz.

* Dekafix'lere yazım ücreti etiket başına 0.55 TL'dir

* T ETİKETLERİ tek tek kullanılır, grup şeklinde etiketleme yapılamaz.



İŞARETLEME PLAKALARI KCKKS ŞEFFAF ETİKET KILIFLARI İÇİN

Sip. No.	Tip	Yazdırma Alanı (mm)	Biçim	Renk	Amb. Adet	Fiyat Euro/Amb.
508 001	KIP 10 W	10 x 4	Tabaka	Beyaz	480	45,12
508 002	KIP 10 Y	10 x 4	Tabaka	Sarı	480	45,12
508 003	KIP 15 W	15 x 4	Tabaka	Beyaz	480	54,72
508 004	KIP 15 Y	15 x 4	Tabaka	Sarı	480	54,72
508 012	KIP 18 W	18 x 4	Tabaka	Beyaz	240	28,80
508 013	KIP 18 Y	18 x 4	Tabaka	Sarı	240	28,80
508 005	KIP 23 W	23 x 4	Tabaka	Beyaz	240	32,16
508 006	KIP 23 Y	23 x 4	Tabaka	Sarı	240	32,16
508 008	KIP 30 W	30 x 4	Tabaka	Beyaz	240	0,03
508 009	KIP 30 Y	30 x 4	Tabaka	Sarı	240	40,08

* KLM - PS Plotter ile yazdırılır

KABLO KILIFLARI VE ETİKETLERİ KABLO BAĞI İLE BAĞLANABİLEN

Sip. No.	Tip	Açıklama	Boyut (mm)	Renk	Amb. Adet	Fiyat Euro/Ad.
520 110	KBE 1	Etiket Kılıfı	8.7 x 29.5	Şeffaf	100	0,16
520 120	KBE 2	Etiket Kılıfı	15.4 x 40	Şeffaf	100	0,24
508 080	KBE 3	Etiket Kılıfı	9 x 20	Şeffaf	120	0,20
508 070	*KBEP 209 W	Kablo Etiketi	20 x 9	Beyaz	240	0,20
508 071	*KBEP 209 Y	Kablo Etiketi	20 x 9	Sarı	240	0,20

*KBEP Etiketleri KLM - PS Plotter ile yazdırılır. KBE 3 şeffaf kılıf ile kullanılır.



KBE 1



KBE 2



KBE 3

PANO BUTON ETİKET TAŞIYICILARI İÇİN İŞARETLEME PLAKALARI

Sip. No.	Tip	Yazdırma Alanı (mm)	Biçim	Renk	Amb. Adet	Fiyat Euro/Amb.
508 800	PBIP 2715 W	27x15	Tabaka	Beyaz	192	25,73
508 803	PBIP 5015 W	50x15	Tabaka	Beyaz	96	24,38
508 806	PBIP 6715 W	67x15	Tabaka	Beyaz	96	31,39



PBIP yapışkansız etiketler KLM - PS Plotter ile yazdırılır.

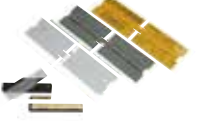

KONTAKTÖRLER İÇİN PANO İŞARETLEME PLAKALARI

Sip. No.	Tip	Yazdırma Alanı (mm)	Biçim	Renk	Amb. Adet	Fiyat Euro/Amb.
508 051	* KOIP SM W	20 x 9	Tabaka	Beyaz	240	48,00
508 057	** KOIP TT W	17 x 8	Tabaka	Beyaz	240	48,00

KLM - PS Plotter ile yazdırılır. * Siemens kontaktörler için. ** Telemec Tesys kontaktörler için.



PANO YÜZEY-KONTAKTÖR VE OTOMAT İÇİN YAPIŞKANLI İŞARETLEME PLAKALARI

Sip. No.	Tip	Yazdırma Alanı (mm)	Biçim	Renk	Amb. Adet	Fiyat Euro/Amb.
508 060	Y-KOIP 209 W	20x9	Tabaka	Beyaz	240	48,00
508 061	Y-KOIP 209 Y	20x9	Tabaka	Sarı	240	48,00
508 065	Y-OIP 1710 W	17x10	Tabaka	Beyaz	288	57,60
508 066	Y-OIP 1710 Y	17x10	Tabaka	Sarı	288	57,60
508 820	Y-PBIP 2715 W	27x15	Tabaka	Beyaz	192	52,416
508 821	Y-PBIP 2715 G	27x15	Tabaka	Gri	192	52,416
508 822	Y-PBIP 2715 Y	27x15	Tabaka	Sarı	192	52,416
508 823	Y-PBIP 5015 W	50x15	Tabaka	Beyaz	96	30,048
508 824	Y-PBIP 5015 G	50x15	Tabaka	Gri	96	30,048
508 825	Y-PBIP 5015 Y	50x15	Tabaka	Sarı	96	30,048
508 826	Y-PBIP 6715 W	67x15	Tabaka	Beyaz	96	35,232
508 827	Y-PBIP 6715 G	67x15	Tabaka	Gri	96	35,232
508 828	Y-PBIP 6715 Y	67x15	Tabaka	Sarı	96	35,232

KLM - PS Plotter ile yazdırılır.

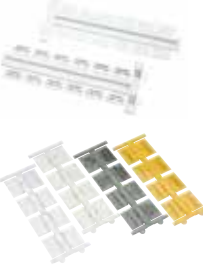

A4 TİP CİHAZ ETİKETLERİ OLARAK KENDİNDEN YAPIŞKANLI

Sip. No.	Tip	Yazdırma Alanı (mm)	Renk	Açıklama	Amb. Adet	Fiyat Euro/Amb.
808 412	OYE-07 Y	7 x 44	Sarı	Yapışkanlı etiket Ofis yazıcısı için	1560	190,32
808 413	OYE-06 Y	38 x 10	Sarı	Yapışkanlı etiket Ofis yazıcısı için	1260	109,62
808 414	OYE-05 Y	20 x 8	Sarı	Yapışkanlı etiket Ofis yazıcısı için	3450	213,90
808 415	OYE-03 Y	12 x 9	Sarı	Yapışkanlı etiket Ofis yazıcısı için	4600	234,60
808 416	OYE-01 Y	17 x 10	Sarı	Yapışkanlı etiket Ofis yazıcısı için	2880	195,84
808 417	OYE-04 Y	15 x 9	Sarı	Yapışkanlı etiket Ofis yazıcısı için	3600	208,80
808 418	OYE-02 Y	15 x 6	Sarı	Yapışkanlı etiket Ofis yazıcısı için	5400	253,80

* OFİS YAZICISI ve KLMPS Plotter ile yazdırılır.



KAZIMA ETİKETLER ÇİFT KATMANLI - KENDİNDEN YAPIŞKANLI

Sip. No.	Tip	Yazdırma Alanı (mm)	Üst Renk /Alt Renk	Etiket Kalınlığı (mm)	Amb./ Adet	Fiyat Euro/Plk.
808 250	KLM - PLY2-200 W/B	300 x 200	Beyaz / Siyah	0,8	1	23,828
808 251	KLM - PLY2-202 W/R	300 x 200	Beyaz / Kırmızı	0,8	1	23,828
808 252	KLM - PLY2-234 Y/R	300 x 200	Sarı / Kırmızı	0,8	1	23,828
808 253	KLM - PLY2-235 Y/B	300 x 200	Sarı / Siyah	0,8	1	23,828
808 254	KLM - PLY2-236 SY/B	300 x 200	Sarı (Koyu) / Siyah	0,8	1	23,828
808 255	KLM - PLY2-277 O/W	300 x 200	Turuncu / Beyaz	0,8	1	23,828
808 256	KLM - PLY2-210 B/W	300 x 200	Siyah / Beyaz	0,8	1	23,828
808 257	KLM - PLY2-281 GS/B	300 x 200	Parlak Gümüş / Siyah	0,8	1	23,828
808 258	KLM - PLY2-282 GGL/B	300 x 200	Parlak Altın / Siyah	0,8	1	23,828
808 259	KLM - PLY2-248 R/W	300 x 200	Kırmızı / Beyaz	0,8	1	23,828

* KLM ETİKETLERİ KLM PS - Engraver (kazıma) ile yazdırılır.



808 200 / 808 201
KLM-300 mmx200 mm



808 250 / 808 259
KLM-PLY2 SERİSİ

Klemark PRO

YAZILIM

KlemarkPRO, her tür markalama projesini tek bir yazılım altında yönetmek için Klemsan tarafından geliştirilmiştir.

- Kolay kurulur. Temel bilgisayar becerileri yeterlidir.
- Bütün Klemsan yazıcılarıyla uyumludur.
- Her türden metin, sembol ve görselin yüksek performansla basılmasını sağlar.
- Kapsamlı özellikleri ile nitelikli bir ön izleme ve hızlı operasyon sağlar.
- Grafik tasarlayıcı ve Klecard evrensel sürücülerini kurulum sırasında otomatik olarak yüklenir (Windows® uyumludur).

KLECARD - KART TİP TERMAL YAZICI

Farklı özellik ve çeşitteki ETİKETLERİ markalamanın en kolay ve hızlı yolu Klecard'tan geçer. Sert ve düz yüzeyli ortamlar üzerinde;

- Klemensler, Kablolar, Pano komponentleri
- Her tür endüstriyel ürün ve cihaz termal transfer teknolojisi yardımıyla kolaylıkla markalanabilir.

Windows® tabanlı sürücü yardımıyla en küçük semboller, çizimler, barkodlar ve QR - kodlar basılabilmektedir.



Sip. No.	Ürün	Çözünürlük	Adet	Fiyat Euro/Ad.
806 000	Klecard Termal Kart Yazıcı	300x600 dpi	1	Sorunuz



Sip. No.	Ürün	Renk	En (mm)	Uzunluk (m)	Adet	Fiyat Euro/Ad.
806 100	KL-RB Ribon	Siyah	110	300	1	273,14
806 101	KL-RB Ribon	Kırmızı	110	300	1	312,34
806 102	KL-RB Ribon	Mavi	110	300	1	312,34

PLAKALAR

Sip. No.	Ürün	Adet	Fiyat EURO/Ad.
806 010	KL-PLT A Plakası (Klemens etiketleri için)	1	210,525
806 020	KL-PLT B Plakası (Düz etiketler için)	1	210,525
806 030	KL-PLT C Plakası (Kablo etiketleri için)	1	210,525
806 040	PC-PLT A Plakası (Farklı marka klemensler için)	1	210,525

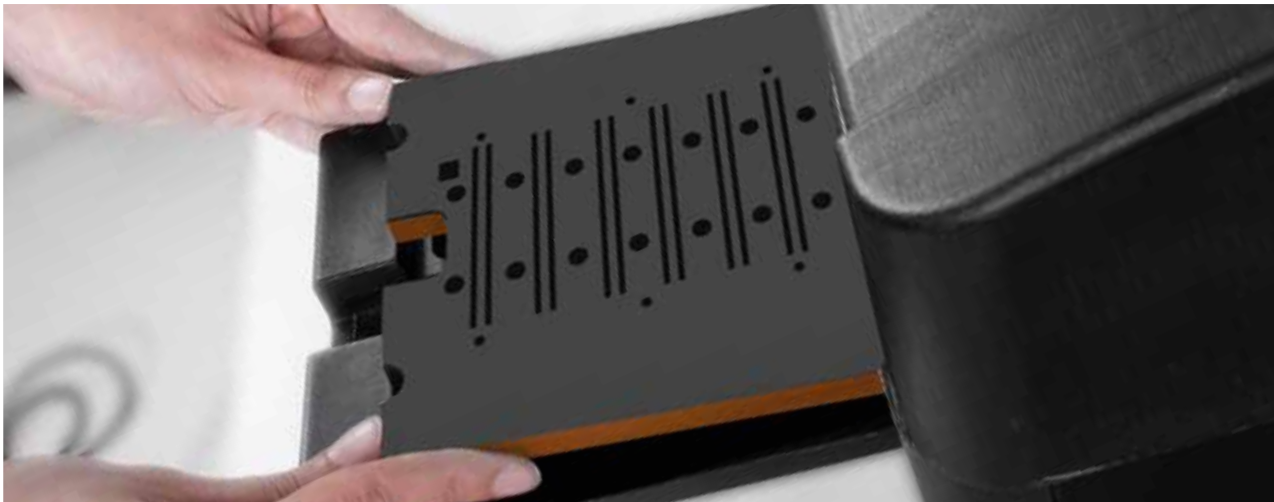
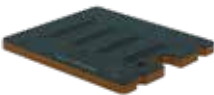
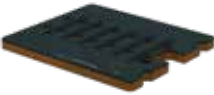

KLEMENS MARKALAMA

Sip. No.	Ürün	Yazım Alanı	Renk	Palaka Başına Etiket Adedi	Amb. adedi	Fiyat Euro/Ad.
811 750	D-NS 5x10	4,2x9,8	Beyaz	72	720	0,067
812 250	D-NS 6x10	5,2x9,8	Beyaz	60	600	0,074
812 750	D-NS 8x10	7,2x9,8	Beyaz	48	480	0,087
813 100	D-NS 10x10	9,2x9,8	Beyaz	36	360	0,114
813 450	D-NS 12x10	11,2x9,8	Beyaz	30	300	0,114
810 300	D-NS 5x6	4,4x6,0	Beyaz	72	720	0,067
810 450	D-NS 5,2x6	4,4x6,0	Beyaz	72	720	0,067
810 150	D-NS 4,2x6	3,6x6,0	Beyaz	84	840	0,067
810 600	D-NS 6,2x6	5,4x6,0	Beyaz	60	600	0,067
810 750	D-NS 8x6	6,4x6,0	Beyaz	48	480	0,067
811 000	D-NS 10x6	8,4x6,0	Beyaz	36	360	0,067
811 250	D-NS 12x6	10,4x6,0	Beyaz	30	300	0,074
813 800	D-NS 14x10	12,4x10,0	Beyaz	24	240	0,154
814 150	D-NS 20x9	18,4x10,0	Beyaz	18	180	0,174

*D-NS 20x9 etiket PC-PLT A plaka ile uyumludur.

816 000	D-PC 5x10	4,2x9,8	Beyaz	72	576	0,094
816 500	D-PC 6x10	5,2x9,8	Beyaz	60	480	0,10
817 000	D-PC 8x10	7,2x9,8	Beyaz	48	384	0,107

*D-PC etiketler PC-PLT A plaka ile uyumludur.

*Marka uygunluğu bilgisi için Satış sorumlumuz ile iletişime geçebilirsiniz.

KABLO MARKALAMA

ÜSTTEN GEÇMELİ KABLO ETİKETLERİ - KE-NS SERİSİ

Sip. No.	Ürün	Yazım Alanı (mm)	Maks. Kablo Çapı (mm)	Renk	Palaka Başına Etiket Adedi	Amb. adedi	Fiyat Euro/Ad.
814 300	KE1-NS 4x12 W (0,5-1,5mm ²)	4x12	2,00-2,90	Beyaz	40	1120	0,10
814 500	KE2-NS 4x12 W (1,5-2,5mm ²)	4x12	2,90-3,50	Beyaz	36	864	0,12
814 700	KE3-NS 4x12 W (4,0-6,0mm ²)	4x12	4,00-4,60	Beyaz	32	640	0,12
814 900	KE1-NS 4x18 W (0,5-1,5mm ²)	4x18	2,00-2,90	Beyaz	40	1120	0,14
815 100	KE2-NS 4x18 W (1,5-2,5mm ²)	4x18	2,90-3,50	Beyaz	36	864	0,154
815 300	KE3-NS 4x18 W (4,0-6,0mm ²)	4x18	4,00-4,60	Beyaz	36	640	0,154
815 500	KE1-NS 4x22 W (0,5-1,5mm ²)	4x22	2,00-2,90	Beyaz	40	1120	0,16
815 700	KE2-NS 4x18 W (1,5-2,5mm ²)	4x22	2,90-3,50	Beyaz	36	864	0,18
815 900	KE3-NS 4x18 W (4,0-6,0mm ²)	4x22	4,00-4,60	Beyaz	32	640	0,18
814 303	KE1-NS 4x12 Y (0,5-1,5mm ²)	4x12	2,00-2,90	Sarı	40	1120	0,10
814 503	KE2-NS 4x12 Y (1,5-2,5mm ²)	4x12	2,90-3,50	Sarı	36	864	0,12
814 703	KE3-NS 4x12 Y (4,0-6,0mm ²)	4x12	4,00-4,60	Sarı	32	640	0,12
814 903	KE1-NS 4x18 Y (0,5-1,5mm ²)	4x18	2,00-2,90	Sarı	40	1120	0,14
815 103	KE2-NS 4x18 Y (1,5-2,5mm ²)	4x18	2,90-3,50	Sarı	36	864	0,154
815 303	KE3-NS 4x18 Y (4,0-6,0mm ²)	4x18	4,00-4,60	Sarı	36	640	0,154
815 503	KE1-NS 4x22 Y (0,5-1,5mm ²)	4x22	2,00-2,90	Sarı	40	1120	0,16
815 703	KE2-NS 4x22 Y (1,5-2,5mm ²)	4x22	2,90-3,50	Sarı	36	864	0,18
815 903	KE3-NS 4x22 Y (4,0-6,0mm ²)	4x22	4,00-4,60	Sarı	32	640	0,18

KE1-NS 4x18





PVC KABLO ETİKETLERİ - KCKKS ŞEFFAF KILIFLAR İÇİN

Sip. No.	Ürün	Yazım Alanı (mm)	Renk	Palaka Başına Etiket Adedi	Amb. adedi	Fiyat Euro/Ad.
808 951	KCPM-W 4x10	4x10	Beyaz	112	2240	0,083
808 952	KCPM-W 4x15	4x15	Beyaz	80	1600	0,101
808 953	KCPM-W 4x23	4x23	Beyaz	64	1280	0,137
808 954	KCPM-W 4x30	4x30	Beyaz	48	960	0,166
809 001	KCPM-Y 4x10	4x10	Sarı	112	2240	0,083
809 002	KCPM-Y 4x15	4x15	Sarı	80	1600	0,101
809 003	KCPM-Y 4x23	4x23	Sarı	64	1280	0,137
809 004	KCPM-Y 4x30	4x30	Sarı	48	960	0,166

UÇTAN GEÇMELİ KABLO ETİKETLERİ - KCKG SERİSİ

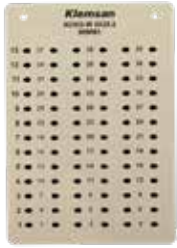

Sip. No.	Ürün	Uygun Kablo Çapı (mm ²)	Yazım Alanı (mm)	Renk	Palaka Başına Etiket Adedi	Amb. adedi	Fiyat Euro/Ad.
809 061	KCKG-W 5x25.5	(0.75-1.5)	5x13mm	Beyaz	39	780	0,116
809 062	KCKG-W 7x26	(2.5-6)	7x12mm	Beyaz	33	660	0,13
809 063	KCKG-W 10x47.5	(6-16)	10x20mm	Beyaz	18	360	0,209

KABLO BAĞI İLE BAĞLANAN ETİKETLER - KCKB SERİSİ



Sip. No.	Ürün	Yazım Alanı (mm)	Kablo Çapı (mm ²)	Kablo Bağı Delik Ölçüsü	Renk	Palaka Başına Etiket Adedi	Amb. adedi	Fiyat Euro/Ad.
809 030	KCKB-W 20x25	11x25mm	2-10	5x2mm	Beyaz	20	400	0,415
809 031	KCKB-W 10x60	10x44mm	2-10	5x2mm	Beyaz	16	320	0,557

KCPM ETİKETLER İÇİN ŞEFFAF KILIFLAR



Sip. No.	Ürün	Renk	Amb. adedi	Fiyat Euro/Ad.
809 100	KCKKS 10 / 0.5-1.5 mm ²	Şeffaf	500	0,039
809 110	KCKKS 15 / 0.5-1.5 mm ²	Şeffaf	500	0,045
809 120	KCKKS 18 / 0.5-1.5 mm ²	Şeffaf	500	0,054
809 130	KCKKS 23 / 0.5-1.5 mm ²	Şeffaf	500	0,068
809 140	KCKKS 30 / 0.5-1.5 mm ²	Şeffaf	500	0,083
809 150	KCKKS 10 / 1.5-2.5 mm ²	Şeffaf	500	0,039
809 160	KCKKS 15 / 1.5-2.5 mm ²	Şeffaf	500	0,045
809 170	KCKKS 18 / 1.5-2.5 mm ²	Şeffaf	500	0,054
809 180	KCKKS 23 / 1.5-2.5 mm ²	Şeffaf	500	0,068
809 190	KCKKS 30 / 1.5-2.5 mm ²	Şeffaf	500	0,083
809 200	KCKKS 10 / 2.5-4 mm ²	Şeffaf	500	0,039
809 210	KCKKS 15 / 2.5-4 mm ²	Şeffaf	500	0,045
809 220	KCKKS 18 / 2.5-4 mm ²	Şeffaf	500	0,054
809 230	KCKKS 23 / 2.5-4 mm ²	Şeffaf	500	0,068
809 240	KCKKS 30 / 2.5-4 mm ²	Şeffaf	500	0,083
809 250	KCKKS 10 / 6-10 mm ²	Şeffaf	500	0,064
809 260	KCKKS 15 / 6-10 mm ²	Şeffaf	500	0,068
809 270	KCKKS 18 / 6-10 mm ²	Şeffaf	500	0,073
809 280	KCKKS 23 / 6-10 mm ²	Şeffaf	500	0,077
809 290	KCKKS 30 / 6-10 mm ²	Şeffaf	500	0,083
809 300	KCKKS 10 / 16-25 mm ²	Şeffaf	500	0,086
809 310	KCKKS 15 / 16-25 mm ²	Şeffaf	500	0,09
809 320	KCKKS 18 / 16-25 mm ²	Şeffaf	500	0,092
809 330	KCKKS 23 / 16-25 mm ²	Şeffaf	500	0,096
809 340	KCKKS 30 / 16-25 mm ²	Şeffaf	500	0,105

KABLOYA SARILAN YAPIŞKANLI ETİKETLER - KCCM SERİSİ

Sip. No.	Ürün	Yazım Alanı (mm)	Kablo Kesiti	Maks Kablo Çapı	Renk	Palaka Başına Etiket Adedi	Amb. adedi	Fiyat Euro/Ad.
808 851	KCCM-W 33.75x13	12x13mm	0,5-10,0 mm ²	6,30 mm	Beyaz	32	640	0,194
808 852	KCCM-W 67.5x25	19x25mm	10,0-50,0 mm ²	14 mm	Beyaz	8	160	0,426
808 853	KCCM-W 135x25	19x25mm	50,0-240,0 mm ²	35,65 mm	Beyaz	4	80	1,492
808 901	KCCM-Y 33.75x13	12x13mm	0,5-10,0 mm ²	6,30 mm	Sarı	32	640	0,194
808 902	KCCM-Y 67.5x25	19x25mm	10,0-50,0 mm ²	14 mm	Sarı	8	160	0,426
808 903	KCCM-Y 135x25	19x25mm	50,0-240,0 mm ²	35,65 mm	Sarı	4	80	1,492

KCCM-Y 33.75x13

KCCM-W 67.5x25

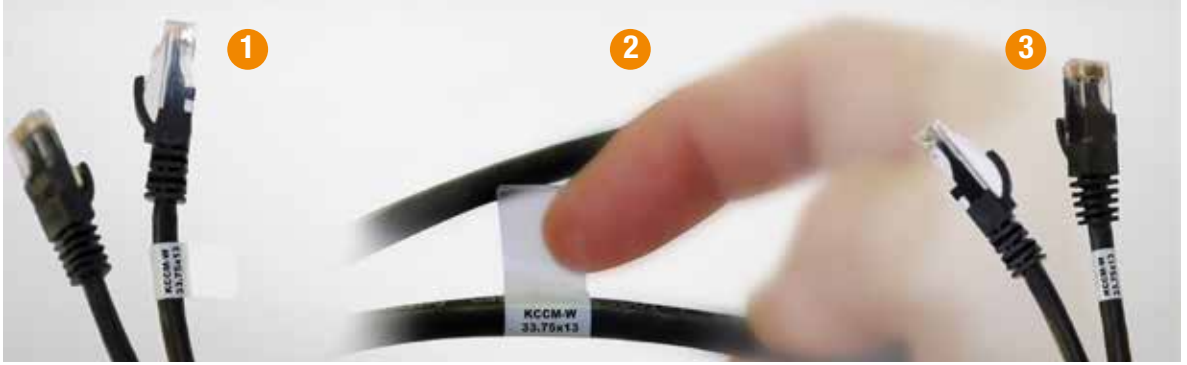

PANO YÜZEYİ VE KOMPONENT MARKALAMA

KENDİNDEN YAPIŞKANLI ETİKETLER (İNCE TİP) - KCIP SERİSİ

Sip. No.	Ürün	Yazım Alanı (mm)	Renk	Palaka Başına Etiket Adedi	Amb. adedi	Fiyat Euro/Ad.
808 500	KCIP-Y 7x44	7x44	Sarı	38	760	0,164
808 501	KCIP-Y 10x17	10x17	Sarı	78	1560	0,074
808 502	KCIP-Y 9x12	9x12	Sarı	120	2400	0,063
808 503	KCIP-Y 6x15	6x15	Sarı	154	3080	0,052
808 504	KCIP-Y 9x15	9x15	Sarı	90	1800	0,067
808 505	KCIP-Y 8x20	8x20	Sarı	80	1600	0,08
808 506	KCIP-Y 9x35	9x35	Sarı	45	900	0,146
808 507	KCIP-Y 9x50	9x50	Sarı	30	600	0,218

KCIP-Y 8x20



YAPIŞKANLI PVC ETİKETLER (KALIN TİP) - KCIPA-W SERİSİ

Sip. No.	Ürün	Yazım Alanı (mm)	Renk	Palaka Başına Etiket Adedi	Amb. adedi	Fiyat Euro/Ad.
808 701	KCIPA-W 10x17	10x17	Beyaz	78	1560	0,214
808 702	KCIPA-W 9x12	9x12	Beyaz	120	2400	0,204
808 703	KCIPA-W 6x15	6x15	Beyaz	154	3080	0,205
808 704	KCIPA-W 9x15	9x15	Beyaz	90	1800	0,218
808 705	KCIPA-W 8x20	8x20	Beyaz	80	1600	0,278
808 706	KCIPA-W 9x35	9x35	Beyaz	45	900	0,425
808 707	KCIPA-W 9x50	9x50	Beyaz	30	600	0,637
808 708	KCIPA-W 8x27	8x27	Beyaz	48	960	0,31
808 709	KCIPA-W 12.5x27	12,5x27	Beyaz	30	600	0,388
808 710	KCIPA-W 15x27	15x27	Beyaz	27	540	0,439
808 711	KCIPA-W 18x27	18x27	Beyaz	21	420	0,465
808 712	KCIPA-W 27x27	27x27	Beyaz	15	300	0,543
808 713	KCIPA-W 18x35	18x35	Beyaz	21	420	0,903
808 714	KCIPA-W 15x50	15x50	Beyaz	18	360	0,929
808 715	KCIPA-W 15x67	15x67	Beyaz	9	180	0,98
808 716	KCIPA-W 50x100	50x100	Beyaz	2	40	3,92
808 717	KCIPA-W 105x130	105x130	Beyaz	1	20	6,93
808 718	KCIPA-W 75x100	75x100	Beyaz	1	20	5,67
808 719	KCIPA-W 30x60	30x60	Beyaz	4	80	2,31
808 720	KCIPA-W 40x80	40x80	Beyaz	3	60	2,66

KCIPA-W 15x50



YAPIŞKANLI PVC ETİKETLER (KALIN TİP) - KCIPA-Y SERİSİ

Sip. No.	Ürün	Yazım Alanı (mm)	Renk	Palaka Başına Etiket Adedi	Amb. adedi	Fiyat Euro/Ad.
808 751	KCIPA-Y 10x17	10x17	Sarı	78	1560	0,214
808 752	KCIPA-Y 9x12	9x12	Sarı	120	2400	0,204
808 753	KCIPA-Y 6x15	6x15	Sarı	154	3080	0,205
808 754	KCIPA-Y 9x15	9x15	Sarı	90	1800	0,218
808 755	KCIPA-Y 8x20	8x20	Sarı	80	1600	0,278
808 756	KCIPA-Y 9x35	9x35	Sarı	45	900	0,425
808 757	KCIPA-Y 9x50	9x50	Sarı	30	600	0,637
808 758	KCIPA-Y 8x27	8x27	Sarı	48	960	0,31
808 759	KCIPA-Y 12.5x27	12,5x27	Sarı	30	600	0,388
808 760	KCIPA-Y 15x27	15x27,5	Sarı	27	540	0,439
808 761	KCIPA-Y 18x27	18x27	Sarı	21	420	0,465
808 762	KCIPA-Y 27x27	27x27	Sarı	15	300	0,543
808 763	KCIPA-Y 18x35	18x35	Sarı	21	420	0,903
808 764	KCIPA-Y 15x50	15x50	Sarı	18	360	0,929
808 765	KCIPA-Y 15x67	15x67	Sarı	9	180	0,98
808 766	KCIPA-Y 50x100	50x100	Sarı	2	40	3,92
808 767	KCIPA-Y 105x130	105x130	Sarı	1	20	6,93
808 768	KCIPA-Y 75x100	75x100	Sarı	1	20	5,67
808 769	KCIPA-Y 30x60	30x60	Sarı	4	80	2,31
808 770	KCIPA-Y 40x80	40x80	Sarı	3	60	2,66

KCIPA-Y 9x15



YAPIŞKANLI PVC ETİKETLER - KCIPA-S SERİSİ

Sip. No.	Ürün	Yazım Alanı (mm)	Renk	Palaka Başına Etiket Adedi	Amb. adedi	Fiyat Euro/Ad.
808 801	KCIPA-S 10x17	10x17	Gümüş	78	1560	0,214
808 802	KCIPA-S 9x12	9x12	Gümüş	120	2400	0,204
808 803	KCIPA-S 6x15	6x15	Gümüş	154	3080	0,205
808 804	KCIPA-S 9x15	9x15	Gümüş	90	1800	0,218
808 805	KCIPA-S 8x20	8x20	Gümüş	80	1600	0,278
808 806	KCIPA-S 9x35	9x35	Gümüş	45	900	0,425
808 807	KCIPA-S 9x50	9x50	Gümüş	30	600	0,637
808 808	KCIPA-S 8x27	8x27	Gümüş	48	960	0,31
808 809	KCIPA-S 12.5x27	12,5x27	Gümüş	30	600	0,388
808 810	KCIPA-S 15x27	15x27,5	Gümüş	27	540	0,439
808 811	KCIPA-S 18x27	18x27	Gümüş	21	420	0,465
808 812	KCIPA-S 27x27	27x27	Gümüş	15	300	0,543
808 813	KCIPA-S 18x35	18x35	Gümüş	21	420	0,903
808 814	KCIPA-S 15x50	15x50	Gümüş	18	360	0,929
808 815	KCIPA-S 15x67	15x67	Gümüş	9	180	0,98
808 816	KCIPA-S 50x100	50x100	Gümüş	2	40	3,92
808 817	KCIPA-S 105x130	105x130	Gümüş	1	20	6,93
808 818	KCIPA-S 75x100	75x100	Gümüş	1	20	5,67
808 819	KCIPA-S 30x60	30x60	Gümüş	4	80	2,31
808 820	KCIPA-S 40x80	40x80	Gümüş	3	60	2,66

KCIPA-S 75x100

YAPIŞKANSIZ PANO BUTON ETİKETLERİ (SERT PVC) - KCIPR SERİSİ

Sip. No.	Ürün	Yazım Alanı (mm)	Renk	Palaka Başına Etiket Adedi	Amb. adedi	Fiyat Euro/Ad.
808 551	KCIPR-W 15x27	15x27	Beyaz	27	540	0,208
808 552	KCIPR-W 18x27	18x27	Beyaz	21	420	0,24
808 554	KCIPR-W 15x50	15x50	Beyaz	18	360	0,312
808 555	KCIPR-W 15x67	15x67	Beyaz	9	180	0,558
808 601	KCIPR-Y 15x27	15x27	Sarı	27	540	0,208
808 602	KCIPR-Y 18x27	18x27	Sarı	21	420	0,24
808 604	KCIPR-Y 15x50	15x50	Sarı	18	360	0,312
808 605	KCIPR-Y 15x67	15x67	Sarı	9	180	0,558
808 651	KCIPR-S 15x27	15x27	Gümüş	27	540	0,208
808 652	KCIPR-S 18x27	18x27	Gümüş	21	420	0,24
808 654	KCIPR-S 15x50	15x50	Gümüş	18	360	0,312
808 655	KCIPR-S 15x67	15x67	Gümüş	9	180	0,558

KCIPR-Y 15x67

YAPIŞKANSIZ KABLO ETİKETLERİ - KCIPR SERİSİ

Sip. No.	Ürün	Yazım Alanı (mm)	Renk	Palaka Başına Etiket Adedi	Amb. adedi	Fiyat Euro/Ad.
808 556	KCIPR-W 8x29	8x29mm	Beyaz	45	900	0,182
808 557	KCIPR-W 15x39	15x39mm	Beyaz	16	320	0,348

Seçim Tablosu

Cat No.	Product	KCIPR 8x29	KCIPR 15x39
520 110	KBE 1	✓	
520 120	KBE 2		✓



KBE 1



KBE 2



KCIPR-W 15x39

PANO BUTON ETİKET TAŞIYICILARI

Sip. No.	Ürün	Yazım Alanı	Renk	Amb. adedi	Fiyat Euro/Ad.
509 600	Y-PER 1730	17x30	Siyah	100	0,474
509 601	Y-PER 1752	17x52	Siyah	100	0,554
509 602	Y-PER 1770	17x70	Siyah	100	0,58
509 700	Y-PBR S (22,5 mm ²)	30x17 (Siemens)	Siyah	100	0,474
509 701	Y-PBR T	30x17 (Telemecanique)	Siyah	100	0,474

Y-PBR S

* Y: Yapışkanlı



Y-PBR T



Y-PER 1730



Y-PER 1752



Y-PER 1770

BUTON ETİKETİ SEÇİM KILAVUZU

Sip. No.	Ürün	KCIPR 15x27	KCIPR 15x50	KCIPR 15x67
509 600	Y-PER 1730	✓		
509 601	Y-PER 1752		✓	
509 602	Y-PER 1770			✓
509 700	Y-PBR S	✓		
509 701	Y-PBR T	✓		



Etiket Taşıyıcı

+



Koruma Camı

=



Paket İçeriği

YAPIŞKANLI BUTON ETİKETLERİ - KCPBA SERİSİ

Sip. No.	Ürün	Ölçü	Baskı Alanı	Renk	Palaka Başına Etiket Adedi	Amb. adedi	Fiyat Euro/Ad.
809 501	KCPBA-W	30x40	30x12mm	Beyaz	9	180	0,784
809 502	KCPBA-W	30x50	30x20mm	Beyaz	6	120	0,922
809 511	KCPBA-Y	30x40	30x12mm	Sarı	9	180	0,784
809 512	KCPBA-Y	30x50	30x20mm	Sarı	6	120	0,922
809 521	KCPBA-S	30x40	30x12mm	Gri	9	180	0,784
809 522	KCPBA-S	30x50	30x20mm	Gri	6	120	0,922



TE300 SERİSİ – RULO TİP TERMAL YAZICI



Sip. No.	Ürün	Çözünürlük	Adet	Fiyat Euro/Ad.
808 479	TE300 Termal Transfer Yazıcı	300 dpi	1	Sorunuz
808 480	TE310 Termal Transfer Yazıcı	300 dpi	1	Sorunuz



Sip. No.	Ürün	Renk	En (mm)	Boyut (m)	Amb. adedi	Fiyat Euro/Ad.
1020 010	Ribon	Siyah	30	300	1	63,700
1020 011	Ribon	Siyah	50	300	1	95,480
1020 012	Ribon	Siyah	110	300	1	206,853
1020 013	Ribon	Siyah	40	300	1	90,567

* 1020 013 kodlu ribon HSL makaronlar ile uyumludur.

KLEMENS ETİKETİ



Sip. No.	Ürün	Renk	Boyut	Amb. adedi	Fiyat Euro/Ad.
1020 100	SLF - P1 W	Beyaz	11,2mmx15m	1	28,700
1020 110	SLF - P2 W	Beyaz	4,9mmx15m	1	28,700

* Klemens seçim tablosu için sayfaı inceleyiniz.



SLF - P1W



SLF - P2W

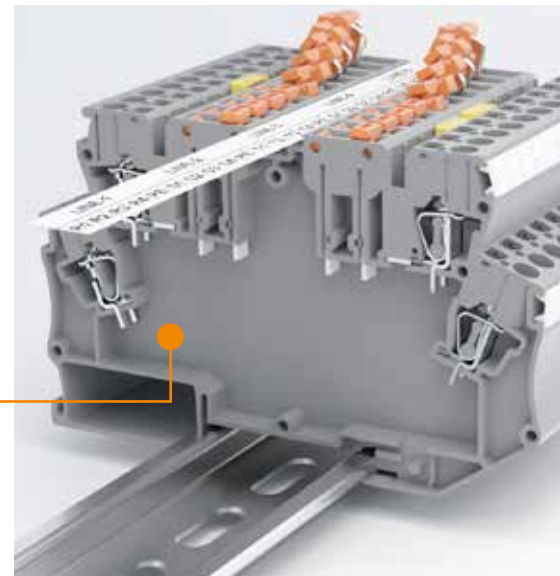
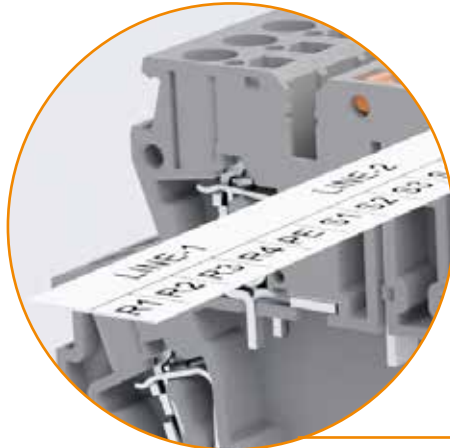

GRUP MARKALAMA - ETİKET ŞEMSİYESİ

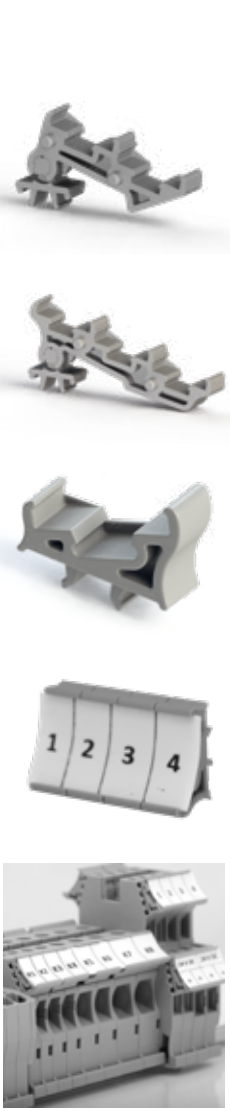

Sip. No.	Ürün	Açıklama	Uyumluluk	Renk	Amb. adedi	Fiyat Euro/Ad.
498 210	ETS 2 PYK 2,5	Etiket Şemsiyesi (2 katlı)	PYK 2,5 - 2 F / PYK 2,5 - 2 FK / PYK 2,5 - 3 F / PYK 2,5 - 2 FT / PYK 2,5 - 3 FT / PYK 2,5 2 FLD	Bej	50	0,424
498 219	ETS 2 PYK 2,5	Etiket Şemsiyesi (2 katlı)	PYK 2,5 - 2 F / PYK 2,5 - 2 FK / PYK 2,5 - 3 F / PYK 2,5 - 2 FT / PYK 2,5 - 3 FT / PYK 2,5 2 FLD	Gri	50	0,424
498 217	ETS 2 PYK 2,5	Etiket Şemsiyesi (2 katlı)	PYK 2,5 - 2 F / PYK 2,5 - 2 FK / PYK 2,5 - 3 F / PYK 2,5 - 2 FT / PYK 2,5 - 3 FT / PYK 2,5 2 FLD	Turuncu	50	0,424
498 220	ETS 3 PYK 2,5	Etiket Şemsiyesi (3 katlı)	PYK 2,5 - 3 F / PYK 2,5 - 2 FT / PYK 2,5 - 3 FT	Bej	50	0,494
498 229	ETS 3 PYK 2,5	Etiket Şemsiyesi (3 katlı)	PYK 2,5 - 3 F / PYK 2,5 - 2 FT / PYK 2,5 - 3 FT	Gri	50	0,494
498 227	ETS 3 PYK 2,5	Etiket Şemsiyesi (3 katlı)	PYK 2,5 - 3 F / PYK 2,5 - 2 FT / PYK 2,5 - 3 FT	Turuncu	50	0,494
498 230	ETS 2 PYK 4	Etiket Şemsiyesi (2 katlı)	PYK 4 - 2FN	Bej	25	0,424
498 239	ETS 2 PYK 4	Etiket Şemsiyesi (2 katlı)	PYK 4 - 2FN	Gri	25	0,424
498 237	ETS 2 PYK 4	Etiket Şemsiyesi (2 katlı)	PYK 4 - 2FN	Turuncu	25	0,424
498 289	ETS	Vidalı Klemensler için Etiket Şemsiyesi	AVK 2,5, AVK 10, AVK 4, AVK 6, AVK 25 RD, AVK 35 RDS, AVK 35 IRDS, AVK 16 RD, AVK 16, AVK 35 RD, AVK 2,5 / 4 TK, AVK 6 TK, AVK 10 TK, AVK 35 T RD, AVK 35 T RDS, AVK 35 T IRDS, AVK 2,5 RD, AVK 4 RD, AVK 2,5 CC, AVK 2,5 T RD, AVK 4 T RD, AVK 2,5 CCT, AVK 4 CCT, AVK 10 T RD 4, AVK 10 RD 4, AVK 4 CC, AVK 2,5 F, AVK 2,5 CF, AVK 95B, AVK 150B, AVK 240B, PIK 2,5 N, PIK 2,5 NT, PIK 4N, PIK 4 NT, ASK 3 A, AVK 2,5 CCA, AVK 4 CCA, ASK 4 B, WGO 3, WGO 1, WGL 1	Gri	100	0,07

KABLO MARKALAMA

KCKKS ŞEFFAF KILIF İÇİN KABLO ETİKETLERİ - TTKP SERİSİ

Sip. No.	Ürün	Yazım Alanı (mm)	Renk	Amb. adedi	Fiyat Euro/Ad.
808 158	TTKP 8x10	4x10	Sarı / Beyaz	4000	0,076
808 159	TTKP 8x15	4x15	Sarı / Beyaz	4000	0,08
808 160	TTKP 8x30	4x30	Sarı / Beyaz	2500	0,171

* TTKP etiketler katlanarak şeffaf kılıfa yerleştirilir.



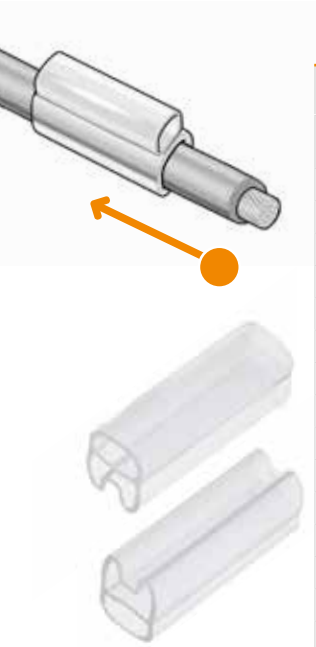

KABLO ETİKETLERİ İÇİN ŞEFFAF KILIF - KCKKS SERİSİ

Sip. No.	Ürün	Renk	Amb. adedi	Fiyat Euro/Ad.
809 100	KCKKS 10 / 0.5-1.5 mm2	Şeffaf	500	0,039
809 110	KCKKS 15 / 0.5-1.5 mm2	Şeffaf	500	0,045
809 120	KCKKS 18 / 0.5-1.5 mm2	Şeffaf	500	0,054
809 130	KCKKS 23 / 0.5-1.5 mm2	Şeffaf	500	0,068
809 140	KCKKS 30 / 0.5-1.5 mm2	Şeffaf	500	0,083
809 150	KCKKS 10 / 1.5-2.5 mm2	Şeffaf	500	0,039
809 160	KCKKS 15 / 1.5-2.5 mm2	Şeffaf	500	0,045
809 170	KCKKS 18 / 1.5-2.5 mm2	Şeffaf	500	0,054
809 180	KCKKS 23 / 1.5-2.5 mm2	Şeffaf	500	0,068
809 190	KCKKS 30 / 1.5-2.5 mm2	Şeffaf	500	0,083
809 200	KCKKS 10 / 2,5-4 mm2	Şeffaf	500	0,039
809 210	KCKKS 15 / 2,5-4 mm2	Şeffaf	500	0,045
809 220	KCKKS 18 / 2,5-4 mm2	Şeffaf	500	0,054
809 230	KCKKS 23 / 2,5-4 mm2	Şeffaf	500	0,068
809 240	KCKKS 30 / 2,5-4 mm2	Şeffaf	500	0,083
809 250	KCKKS 10 / 6-10 mm2	Şeffaf	500	0,064
809 260	KCKKS 15 / 6-10 mm2	Şeffaf	500	0,068
809 270	KCKKS 18 / 6-10 mm2	Şeffaf	500	0,073
809 280	KCKKS 23 / 6-10 mm2	Şeffaf	500	0,077
809 290	KCKKS 30 / 6-10 mm2	Şeffaf	500	0,083
809 300	KCKKS 10 / 16-25 mm2	Şeffaf	500	0,086
809 310	KCKKS 15 / 16-25 mm2	Şeffaf	500	0,09
809 320	KCKKS 18 / 16-25 mm2	Şeffaf	500	0,092
809 330	KCKKS 23 / 16-25 mm2	Şeffaf	500	0,096
809 340	KCKKS 30 / 16-25 mm2	Şeffaf	500	0,105

PVC KABLO ETİKETLERİ - I-KBE SERİSİ

Sip. No.	Ürün	Yazım Alanı (mm)	Renk	Amb. adedi	Fiyat Euro/Ad.
808 164	I-KBE1 29x8 Y/W	29 x 8	Sarı / Beyaz	1.000	0,073
808 165	I-KBE2 39x15 Y/W	39 x 15	Sarı / Beyaz	1.000	0,072
520 110	KBE 1 Kılıf	8.7 x 29.5 mm	Şeffaf	100	0,16
520 120	KBE 2 Kılıf	15.4 x 40 mm	Şeffaf	100	0,24



KBE 1

KBE 2

SEÇİM KILAVUZU

		I-KBE 1	I-KBE 2
520 110	KBE 1	✓	
520 120	KBE 2		✓

* Kablo bağı ile kullanılır.

KABLO BAĞI İLE BAĞLANAN ETİKET - TTKB SERİSİ

Sip. No.	Ürün	Yazım Alanı (mm)	Kablo Çapı (mm)	Kablo Bağı Delik Ölçüsü	Renk	Amb. adedi	Fiyat Euro/Ad.
808 473	TTKB 60x10 YL/W	44x10	2-10	5x2	Sarı/Beyaz	500	0,626
808 474	TTKB 60x10 RD/W	44x10	2-10	5x2	Kırmızı/Beyaz	500	0,786
808 475	TTKB 60x10 BL/W	44x10	2-10	5x2	Mavi/Beyaz	500	0,786
808 476	TTKB 60x10 GN/W	44x10	2-10	5x2	Yeşil/Beyaz	500	0,786
808 477	TTKB 60x10 SV/W	44x10	2-10	5x2	Gümüş/Beyaz	500	0,786

KENDİNDEN YAPIŞKANLI KABLO ETİKETLERİ - TTSL SERİSİ

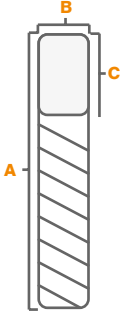

Sip. No.	Ürün (B x A)	Kablo Çapı (mm)	Yazım Alanı (B x C)	Renk	Rulo adedi	Fiyat Euro/Ad.
808 070	TTSL 40- WH 12,7x19,5	D: 3	12,7x9,5 mm	Beyaz	5000	0,098
808 071	TTSL 40- WH 19x23,8	D: 4	19x9,5 mm	Beyaz	5000	0,198
808 072	TTSL 40- WH 12,7x36,5	D: 7	12,7x12,7 mm	Beyaz	5000	0,217
808 073	TTSL 40- WH 19x44,5	D: 10	19x12,7 mm	Beyaz	5000	0,237
808 074	TTSL 40- WH 25,4x36,5	D: 7	25,4x12,7 mm	Beyaz	1500	0,258
808 075	TTSL 40- WH 25,4x57,15	D: 12	25,4x19 mm	Beyaz	1500	0,314
808 076	TTSL 40- WH 25,4x95,25	D: 22	25,4x25,4 mm	Beyaz	1500	0,413
808 077	TTSL 40- WH 25,4x152,4	D: 36	25,4x38,1 mm	Beyaz	1000	0,706
808 078	TTSL 40- WH 50,8x92,25	D: 22	50,8x25,4 mm	Beyaz	1000	0,88
808 079	TTSL 40- WH 50,8x177,8	D: 44	50,8x38,1 mm	Beyaz	500	0,956

* TTSL etiketler kablo üzerine sarılarak kullanılır.



ISIYLA DARALAN MAKARONLAR - HSL



Sip. No.	Ürün	Uygun Kablo Kesiti	Uzunluk	Renk	Amb. adedi	Fiyat Euro/Ad.
579 010	HSL 02-Y	0.25 - 1 mm ²	400 m	Sarı	1	69,388
579 011	HSL 03-Y	1 - 1.5 mm ²	400 m	Sarı	1	97,563
579 012	HSL 4.5-Y	2.5 mm ²	100 m	Sarı	1	69,388
579 013	HSL 06-Y	4 - 6 mm ²	200 m	Sarı	1	90,476
579 014	HSL 10-Y	6 - 10 mm ²	100 m	Sarı	1	108,60



Sip. No.	Ürün	Adet	Fiyat Euro/Ad.
1020 050	TTP345 makaron aparatı	1	33,007
1020 060	TE300 - TE310 makaron aparatı	1	33,007
1020 070	TX300 makaron aparatı	1	33,007

PANO VE KOMPONENT MARKALAMA

PANO İÇİ KONTAKTÖR - OTOMAT ETİKETLERİ - PYE SERİSİ

Sip. No.	Ürün	Yazım Alanı (mm)	Renk	Amb. adedi	Fiyat Euro/Ad.
808 403	PYE-01 YL	17x10	Sarı	2.500	0,03
808 420	PYE-01 SV	17x10	Gümüş	2.500	0,03
808 419	PYE - 01 W	17x10	Beyaz	2.500	0,03
808 404	PYE-02 YL	15x6	Sarı	2.500	0,02
808 422	PYE-02 SV	15x6	Gümüş	2.500	0,02
808 421	PYE-02 W	15x6	Beyaz	2.500	0,02
808 405	PYE-03 YL	12x9	Sarı	2.500	0,02
808 424	PYE-03 SV	12x9	Gümüş	2.500	0,02
808 423	PYE-03 W	12x9	Beyaz	2.500	0,02
808 406	PYE-04 YL	15x9	Sarı	2.500	0,029
808 426	PYE-04 SV	15x9	Gümüş	2.500	0,03
808 425	PYE-04 W	15x9	Beyaz	2.500	0,03
808 409	PYE-05 YL	18x8	Sarı	2.500	0,03
808 428	PYE-05 SV	18x8	Gümüş	2.500	0,032
808 427	PYE-05 W	18x8	Beyaz	2.500	0,032

PYE-01 W

PYE-01 Y

PYE-01 S

PYE

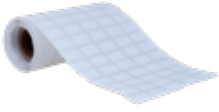

İNCE TİP PANO YÜZEY ETİKETLERİ - SPYE SERİSİ

Sip. No.	Ürün	Yazım Alanı (mm)	Renk	Amb. adedi	Fiyat Euro/Ad.
808 429	SPYE-00 SV	27x12,5	Gümüş	2.500	0,062
808 430	SPYE- 01 SV	27x15	Gümüş	2.500	0,066
808 400	SPYE-02 SV	27x18	Gümüş	2.500	0,071
808 431	SPYE-03 SV	35x18	Gümüş	1.500	0,08
808 401	SPYE- 04 SV	70x30	Gümüş	250	0,353
808 432	SPYE-06 SV	45x15	Gümüş	2.000	0,08
808 402	SPYE-05 SV	90x40	Gümüş	250	0,368
808 454	SPYE-06 SV	100x50	Gümüş	250	0,40

SPYE-05 SV
90x40SPYE-06 SV
45x15SPYE-03 SV
27x18SPYE-01 SV
27x18

SPYE



KENDİNDEN YAPIŞKANLI ŞERİT/BANT ETİKETLER - LSL SERİSİ

Sip. No.	Ürün	Genişlik (mm)	Uzunluk (m)	Renk	Adet	Fiyat Euro/Ad.
808 470	LSL-1,5 W	15	20	Beyaz	1	42,12
808 471	LSL-1,5 SV	30	20	Gümüş	1	42,12
808 472	LSL-1,5 YL	80	20	Sarı	1	42,12
808 433	LSL-03 W	30	20	Beyaz	1	52,592
808 434	LSL-03 SV	30	20	Gümüş	1	52,592
808 435	LSL-03 YL	30	20	Sarı	1	52,592
808 436	LSL-05 W	50	20	Beyaz	1	71,996
808 437	LSL-05 SV	50	20	Gümüş	1	71,996
808 438	LSL-05 YL	50	20	Sarı	1	71,996
808 439	LSL-08 W	80	20	Beyaz	1	92,94
808 440	LSL-08 SV	80	20	Gümüş	1	92,94
808 441	LSL-08 YL	80	20	Sarı	1	92,94



KALIN TIP PANO YÜZEY ETİKETLERİ - ETPS SERİSİ



Sip. No.	Ürün	Yazım Alanı (mm)	Renk	Amb. adedi	Fiyat Euro/Ad.
808 064	ETPS 40-SV 27x12.5	27 x 12.5	Gümüş	200	0,633
808 065	ETPS 40-SV 27x15	27 x 15	Gümüş	150	0,84
808 066	ETPS 40-SV 35x18	35 x 18	Gümüş	125	1,05
808 067	ETPS 40-SV 45x15	45 x 15	Gümüş	125	1,483
808 068	ETPS 40-SV 60x30	60 x 30	Gümüş	125	2,59
808 069	ETPS 40-SV 90x45	90 x 45	Gümüş	100	3,78

PANO BUTON ETİKETLERİ - T-PBIP SERİSİ



Sip. No.	Ürün	Yazım Alanı (mm)	Renk	Adet	Fiyat Euro/Ad.
808 161	T-PBIP 27x15 Y/W	27x15	Sarı / Beyaz	1000	0,07
808 162	T-PBIP 50x15 Y/W	50x15	Sarı / Beyaz	1000	0,08
808 163	T-PBIP 67x15 Y/W	67x15	Sarı / Beyaz	1000	0,119
808 166	T-PBIP 27x8 Y/W	27x8	Sarı / Beyaz	1000	0,062
808 167	T-PBIP 27x18 Y/W	27x18	Sarı / Beyaz	1000	0,074



PANO BUTON ETİKET TAŞIYICILARI



Sip. No.	Ürün	Yazım Alanı	Renk	Amb. adedi	Fiyat Euro/Ad.
509 600	Y-PER 1730	17x30	Siyah	100	0,474
509 601	Y-PER 1752	17x52	Siyah	100	0,554
509 602	Y-PER 1770	17x70	Siyah	100	0,58
509 700	Y-PBR S (22,5 mm ²)	30x17 (Siemens)	Siyah	100	0,474
509 701	Y-PBR T	30x17 (Telemecanique)	Siyah	100	0,474

Y-PBR S

* Y: Yapışkanlı



Y-PBR T



Y-PER 1730



Y-PER 1752



Y-PER 1770

BUTON ETİKETİ SEÇİM KILAVUZU



Sip. No.	Ürün	T-PBIP 27x15	T-PBIP 50x15	T-PBIP 67x15
509 600	Y-PER 1730	✓		
509 601	Y-PER 1752		✓	
509 602	Y-PER 1770			✓
509 700	Y-PBR S	✓		
509 701	Y-PBR T	✓		



Etiket Taşıyıcı

+



Koruma Camı

=



Paket içeriği

Ürün Adı	D-NS 4,2x6	D-NS 5x6	D-NS 5,2x6	D-NS 6,2x6	D-NS 8x6	D-NS 10x6	D-NS 12x6	D-NS 5x10	D-NS 6x10	D-NS 8x10	D-NS 10x10	D-NS 12x10	D-NS 14x10	D-NS 20x9	4,9mm Serit Etiket	11,2mm Serit Etiket
AVK 2,5								•								
AVK 4									•							
AVK 6										•						
AVK 10											•					
AVK 16											•	•				
AVK 50														•		•
AVK 70 RD														•		•
AVK 95														•		•
AVK 150														•		•
AVK 240														•		•
AVK 2,5 RD								•								
AVK 4 RD									•							
AVK 16 RD											•	•				
AVK 25 RD											•	•				
AVK 35 RD											•	•	•			
AVK 50T														•		•
AVK 2,5T RD								•								
AVK 4 T RD									•							
AVK 16 T RD											•	•				
AVK 35 T RD											•	•	•			
AVK PB 50														•		•
AVK PB 70 RD														•		•
AVK PB 95														•		•
AVK PB 150														•		•
AVK PB 240														•		•
AVK 95 B											•					
AVK 150 B											•	•				
AVK 240 B											•	•	•			
AVK 2,5 CC								•								
AVK 4 GD		•							•							
AVK 10 RD 4											•					
AVK 2,5 F								•								
AVK 2,5 CF								•								
AVK 2,5 A								•								•
AVK 2,5R								•								•
AVK 2,5RT								•								•
AVK SKT		•														
AVK SKTD		•														
AVK AS									•							
AVK ASD									•							
AVK 2,5 CCT								•								
AVK 10 T RD 4											•					
AVK 2,5 EA								•								
AVK 2,5 CCA								•								
AVK 4 FS		•														
AVK 2,5-4TK									•							
AVK 4A									•							•
AVK 4CC									•							
AVK 4CCA									•							
AVK 4CE									•							
AVK 4CEA									•							

Ürün Adı	D-NS 4,2x6	D-NS 5x6	D-NS 5,2x6	D-NS 6,2x6	D-NS 8x6	D-NS 10x6	D-NS 12x6	D-NS 5x10	D-NS 6x10	D-NS 8x10	D-NS 10x10	D-NS 12x10	D-NS 14x10	D-NS 20x9	4,9mm Serit Etiket	11,2mm Serit Etiket
AVK Y4																•
AVK Y6										•						•
AVK Y10											•					•
AVK 4R									•							•
AVK 4RT									•							•
AVK 6TK										•						
AVK 10TK											•					
AVK 35 IRDS											•	•	•			
AVK 35 RDS											•	•	•			
AVK 35T IRDS											•	•	•			
AVK 35T RDS											•	•	•			
MVK 2,5		•														
MVK 4		•														
MVK 2,5 T		•														
MVK 4 T		•														
PIK 2,5 N								•								
PIK 2,5 NK								•								
PIK 2,5 ND-A								•								
PIK 2,5 ND-B								•								
PIK 2,5 NLD								•								
PIK 4 N									•							
PIK 4 NK									•							
PIK 4 ND-A									•							
PIK 4 ND-B									•							
PIK 4 NLD									•							
PIK 2,5 NT								•								
PIK 4 NT									•							
PUK 3		•														
PUK 2 T		•														
PUK 3 T		•														
PUK 3 S		•														
PUK 3 SLD (NPN)		•														
PUK 3 SLD (PNP)		•														
ASK 2 B					•											
ASK 2 S					•											
ASK 4 B										•						
ASK 4 S										•						
ASK 4 LD										•						
ASK 5										•						
ASK 5B										•						
ASK 5 LD										•						
ASK 2 LD					•											
PYK 1,5 M	•															•
PYK 1,5	•														•	•
PYK 2,5								•							•	•
PYK 4									•						•	•
PYK 6										•					•	•
PYK 10											•				•	•
PYK 1,5 MT	•															•
PYK 2,5 T								•							•	•
PYK 4 T									•						•	•

Ürün Adı	D-NS 4,2x6	D-NS 5x6	D-NS 5,2x6	D-NS 6,2x6	D-NS 8x6	D-NS 10x6	D-NS 12x6	D-NS 5x10	D-NS 6x10	D-NS 8x10	D-NS 10x10	D-NS 12x10	D-NS 14x10	D-NS 20x9	4,9mm Serit Etiket	11,2mm Serit Etiket
YBK 4-2 F									•							
YBK 4-2 FK									•							
YBK 4-2 FD-A									•							
YBK 4-2 FD-B									•							
YBK 4-2 FLD									•							
YBK 2,5-3 F		•														
YBK 2,5-2 FT		•														
YBK 2,5-3 FLD (NPN)		•														
YBK 2,5-3 FLD (PNP)		•														
YBK 3 S		•														
YBK 3 SLD (NPN)		•														
YBK 3 SLD (PNP)		•														
YBK S		•														
YBK SB		•														
YBK SLD		•														
YBK 2,5 A								•								
YBK I		•														
YBK IB		•														
YBK ILD		•														
YBK 2,5 E								•								
YBK 2,5 C								•								
YBK 2,5 CX2								•								
YBK 2,5 CD								•								
YBK 2,5 CLD								•								
YBK 2,5 CT								•								
YBK 2,5 ET								•								
PCY 2,5		•														
PCY 2,5 N		•														
PCY 2,5 E		•														
PCY 2,5 L		•														
PCY 2,5 EL		•														
PB 2,5									•							
PB 2,5T									•							
PB 2,5K									•							
PB 6										•						
PB 6K										•						
PB 25_M5											•					
PB 25_M6											•					
PB 6 T										•						
CPB 6		•														
CPB 6B		•														
WGO 1										•						
WGO 2 N											•					•
WGO 2 IR											•					•
WGO 3										•						•
WGO 4										•						•
WGO 5										•						•
WGL 1										•						
WGO Y 6										•						•
WGO YD 6										•						•
WGO PB 6										•						•

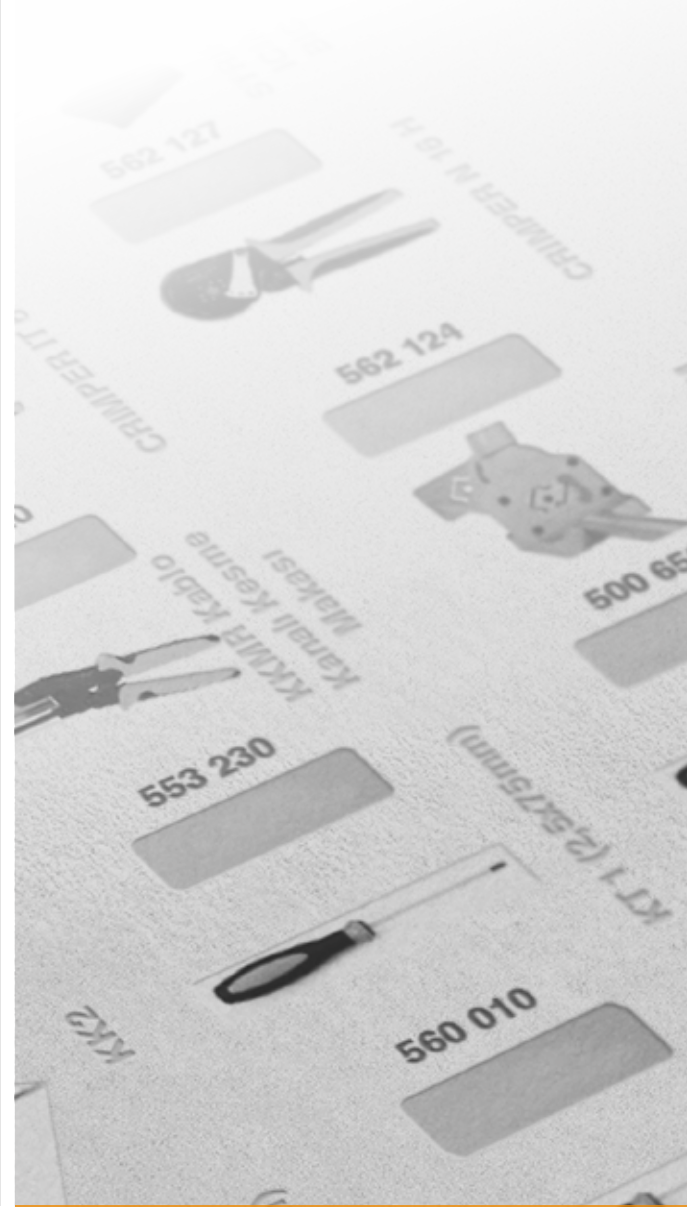

EL ALETLERİ
KABLO BAĞI
YÜKSÜK PABUÇ

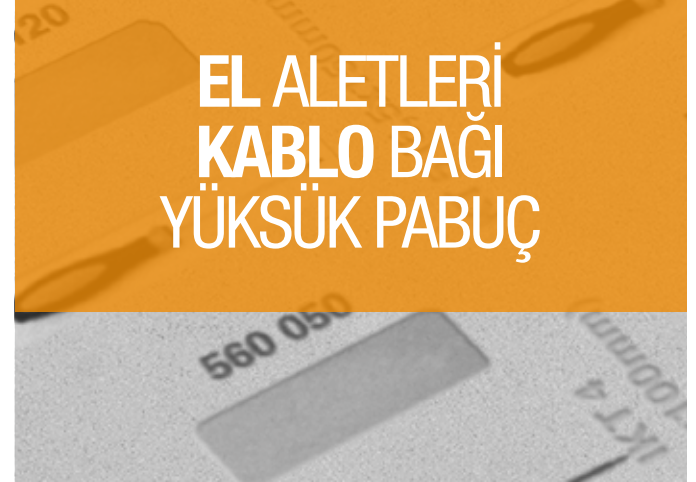

İZOLESİZ KLEMENS TORNAVİDALARI

Sip. No.	Tip	Açıklama	Amb. Adet	Fiyat EURO/Ad.
561 130	KT-D1	0,4 x Ø 2,5	1	10,92
561 140	KT-D2	0,5 x Ø 3,0	1	11,718
561 150	KT-D3	0,6 x Ø 3,5	1	13,482
561 160	KT-D4	0,8 x Ø 4,0	1	15,068
561 170	KT-D5	1,0 x Ø 5,5	1	20,969

İzolesiz Tornavida

KONTROL KALEMİ

Sip. No.	Tip	Açıklama	Amb. Adet	Fiyat EURO/Ad.
561 110	KK 1	140 mm.	1	8,211
561 120	KK 2	180 mm.	1	10,248

Kontrol Kalemi

* ALTAŞ firmasından alınmıştır.

KABLO KESME MAKASI

Sip. No.	Tip	Açıklama	Amb. Adet	Fiyat EURO/Ad.
562 110	CUTTER 16	Max. Kesme Çapı 16 mm	1	210,00
562 122	CUTTER 32	Max. Kesme Çapı 32 mm	1	858,90

CUTTER 32

CUTTER 16

KABLO SOYMA MAKASI

Sip. No.	Tip	Açıklama	Amb. Adet	Fiyat EURO/Ad.
562 129	STRIPPER 6	Açma Kapasitesi Ø0,2 - 6 mm ²	1	85,05
562 114	STRIPPER 16	Açma Kapasitesi 0,03 - 16 mm ²	1	339,15
562 127	Bıçak Seti	STRIPPER 16 için Yedek Bıçak Seti	1	120,75
562 123	STRIPPER 28C	Açma Kapasitesi Ø4,5 - 29 mm ²	1	196,35

STRIPPER 16

STRIPPER 6

YÜKSÜK VE PABUÇ SIKMA PENSELERİ

Sip. No.	Tip	Açıklama	Amb. Adet	Fiyat EURO/Ad.
562 113	CRIMPER 6	Sıkma Kapasitesi 0,25 - 6 mm ² (Yüksük)	1	689,85
562 117	CRIMPER N 16 L	Sıkma Kapasitesi 0,14 - 16 mm ² (Yüksük)	1	402,15
562 119	CRIMPER N 50 L	Sıkma Kapasitesi 10 - 50 mm ² (Yüksük)	1	579,60
562 120	CRIMPER IT 6 S	Sıkma Kapasitesi 0,5 - 6 mm ² (İzoleli Pabuç)	1	443,10
562 124	CRIMPER N 16 H	Sıkma Kapasitesi, 0,08 - 16 mm ² (Yüksük)	1	463,05
562 125	CRIMPER F 10 R	Sıkma Kapasitesi, 0,08 - 10 mm ² (Yüksük)	1	480,90
562 126	CRIMPER F 10 L	Sıkma Kapasitesi, 0,5 - 10 mm ² (Yüksük)	1	467,25

Bıçak Seti

CRIMPER N 50 L

CRIMPER N 16 L

CRIMPER IT 6 S

CRIMPER N 16 H

CRIMPER F 10 R

CRIMPER F 10 L

EL ALETLERİ ÇANTA SET

Sip. No.	Tip	Açıklama	Amb. Adet	Fiyat EURO/Ad.
562 128	Strip & Crimp Set 1	Stripper 16 + Crimper 16 H N Çanta Set	1	830,00

Strip & Crimp Set 1

KABLO BAĞLARI

Sip. No.	Tip	Kalınlık (mm)	Renk	Amb. Adet	Fiyat EURO/Amb.
532 075 B	YKB75	2,4x75	Beyaz	1.000	11,00
532 075 S	YKB75	2,4x75	Siyah	1.000	11,00
532 094 B	YKB 94	2,5x94	Beyaz	1.000	21,00
532 094 S	YKB 94	2,5x94	Siyah	1.000	21,00
532 100 B	YKB 100	2,5x100	Beyaz	1.000	21,00
532 100 S	YKB 100	2,5x100	Siyah	1.000	21,00
532 142 B	YKB 142	2,5x142	Beyaz	1.000	21,00
532 142 S	YKB 142	2,5x142	Siyah	1.000	21,00
532 203 B	YKB 203	2,5x203	Beyaz	1.000	32,00
532 203 S	YKB 203	2,5x203	Siyah	1.000	32,00
533 150 B	YKB 150	3,6x150	Beyaz	1.000	32,00
533 150 S	YKB 150	3,6x150	Siyah	1.000	32,00
533 203 B	YKB 203	3,6x203	Beyaz	1.000	42,00
533 203 S	YKB 203	3,6x203	Siyah	1.000	42,00
533 250 B	YKB 250	3,6x250	Beyaz	1.000	42,00
533 250 S	YKB 250	3,6x250	Siyah	1.000	42,00
533 292 B	YKB 292	3,6x292	Beyaz	1.000	53,00
533 292 S	YKB 292	3,6x292	Siyah	1.000	53,00
533 368 B	YKB 368	3,6x368	Beyaz	1.000	63,00
533 368 S	YKB 368	3,6x368	Siyah	1.000	63,00
534 120 B	YKB 120	4,8x120	Beyaz	1.000	32,00
534 120 S	YKB 120	4,8x120	Siyah	1.000	32,00
534 190 B	YKB 190	4,8x190	Beyaz	1.000	53,00
534 190 S	YKB 190	4,8x190	Siyah	1.000	53,00
534 250 B	YKB 250	4,8x250	Beyaz	1.000	84,00
534 250 S	YKB 250	4,8x250	Siyah	1.000	84,00
534 300 B	YKB 300	4,8x300	Beyaz	1.000	95,00
534 300 S	YKB 300	4,8x300	Siyah	1.000	95,00
534 350 B	YKB 350	4,8x350	Beyaz	1.000	105,00
534 350 S	YKB 350	4,8x350	Siyah	1.000	105,00
534 368 B	YKB 368	4,8x368	Beyaz	1.000	116,00
534 368 S	YKB 368	4,8x368	Siyah	1.000	116,00
534 400 B	YKB 400	4,8x400	Beyaz	100	12,60
534 400 S	YKB 400	4,8x400	Siyah	100	12,60
534 432 B	YKB 432	4,8x432	Beyaz	100	15,80
534 432 S	YKB 432	4,8x432	Siyah	100	15,80
534 500 B	YKB500	4,8x500	Beyaz	100	18,90
534 500 S	YKB500	4,8x500	Siyah	100	18,90
534 610 B	YKB610	4,8x610	Beyaz	100	24,20
534 610 S	YKB610	4,8x610	Siyah	100	24,20
534 730 B	YKB730	4,8x730	Beyaz	100	30,50
534 730 S	YKB730	4,8x730	Siyah	100	30,50
537 280 B	YKB280	7,6x280	Beyaz	100	15,80
537 280 S	YKB280	7,6x280	Siyah	100	15,80
537 300 B	YKB 300	7,6x300	Beyaz	500	84,00
537 300 S	YKB 300	7,6x300	Siyah	500	94,50
537 340 B	YKB 340	7,6x340	Beyaz	500	110,50
537 340 S	YKB 340	7,6x340	Siyah	500	110,50
537 380 B	YKB 380	7,6x380	Beyaz	500	115,50
537 380 S	YKB 380	7,6x380	Siyah	500	115,50
537 610 B	YKB610	7,6x610	Beyaz	100	31,50
537 610 S	YKB610	7,6x610	Siyah	100	31,50
537 750 B	YKB750	7,6x750	Beyaz	100	42,00
537 750 S	YKB750	7,6x750	Siyah	100	42,00
538 450 B	YKB 450	8x450	Beyaz	100	25,20
538 450 S	YKB 450	8x450	Siyah	100	25,20
538 550 B	YKB 550	8x550	Beyaz	100	41,00
538 550 S	YKB 550	8x550	Siyah	100	41,00
539 762 B	YKB 762	9x762	Beyaz	100	48,30
539 762 S	YKB 762	9x762	Siyah	100	48,30
539 914 B	YKB 914	9x914	Beyaz	100	65,10
539 914 S	YKB 914	9x914	Siyah	100	65,10
531 219 B	YKB 1219	12,7x1219	Beyaz	100	117,60
531 219 S	YKB 1219	12,7x1219	Siyah	100	117,60
531 730 B	YKB 730	12,7x730	Beyaz	100	109,20
531 730 S	YKB 730	12,7x730	Siyah	100	109,20
531 030 B	YKB 1030	12,7x1030	Beyaz	100	125,00
531 030 S	YKB 1030	12,7x1030	Siyah	100	125,00



E 97527

Bütün ölçüler için

Şeffaf: Naturel Polyamid 6.6'dan

imal edilmiştir. Kendi kendini söndürme özelliğine sahiptir (UL 94 V-2). Normal çalışma sıcaklığı -40°C ile 85°C dir.

Siyah: Polyamid 66'dan imal edilmiş olup, çalışma sıcaklığı ve kendi kendini söndürme özelliği şeffaf kablo başları ile aynıdır.

SÖKÜLEBİLİR KABLO BAĞLARI

Sip. No.	Tip	Kalınlık (mm)	Renk	Amb. Adet	Fiyat EURO/Amb.
533 114 BK	YKB 203	3,6x203	Beyaz	1000	179,00
533 215 BK	YKB 370	3,6x370	Beyaz	1000	399,00

ETİKETLİ KABLO BAĞLARI

Sip. No.	Tip	Kalınlık (mm)	Renk	Amb. Adet	Fiyat EURO/Amb.
532 100 BT	YKB 100	2,5x100	Beyaz	1000	63,00
534 200 BT	YKB 200	2,5x200	Beyaz	1000	137,00

UV KABLO BAĞLARI

Sip. No.	Tip	Kalınlık (mm)	Renk	Amb. Adet	Fiyat EURO/Amb.
532 094 SUV	YKB 94 UV	2,5x94	Siyah	1000	21,00
532 100 SUV	YKB 100 UV	2,5x100	Siyah	1000	21,00
532 142 SUV	YKB 142 UV	2,5x142	Siyah	1000	21,00
532 203 SUV	YKB 203 UV	2,5x203	Siyah	1000	42,00
533 150 SUV	YKB 150 UV	3,6x150	Siyah	1000	32,00
533 250 SUV	YKB 250 UV	3,6x250	Siyah	1000	63,00
533 292 SUV	YKB 292 UV	3,6x292	Siyah	1000	74,00
533 368 SUV	YKB 368 UV	3,6x368	Siyah	1000	84,00
534 120 SUV	YKB 120 UV	4,8x120	Siyah	1000	53,00
534 190 SUV	YKB 190 UV	4,8x190	Siyah	1000	74,00
534 203 SUV	YKB 203 UV	4,8x203	Siyah	1000	84,00
534 368 SUV	YKB 368 UV	4,8x368	Siyah	1000	147,00
537 300 SUV	YKB 300 UV	7,6x300	Siyah	500	105,00
537 380 SUV	YKB 380 UV	7,6x380	Siyah	500	126,00
538 450 SUV	YKB 450 UV	9x450	Siyah	100	32,60
539 762 SUV	YKB 762 UV	9x762	Siyah	100	59,90

* Sipariş anında Siyah için "S" Beyaz için "B" seçiniz.

YAPIŞKANLI KROŞELER

Sip. No.	Tip	A	B	H	C	Renk	Amb. Adet	Fiyat EURO/Amb.
541 210B	YK 1	19,5	19,5	4,6	3,9	Beyaz	500	68,50
541 210S	YK 1	19,5	19,5	4,6	3,9	Siyah	500	68,50
541 280B	YK 2	28,6	28,6	5,5	5,3	Beyaz	500	94,50
541 280S	YK 2	28,6	28,6	5,5	5,3	Siyah	500	94,50

Malzeme: Kendi kendini söndürme özelliğine sahip Polyamid 66, UL 94V-2. Hafif ağırlıktaki yükleri taşıyan kablo bağlarının montajı için dizayn edilen kendinden yapışkanlı bu kroşeleri, temiz, düz ve yağsız yüzeylere yapıştırınız.

VİDA BAĞLANTILI KROŞELER

Sip. No.	Tip	A	B	H	DØ	C	Renk	Amb. Adet	Fiyat EURO/Amb.
542 110B	VK 1	19,6	9,5	5	3,7	5,2	Beyaz	500	31,50
542 110S	VK 1	19,6	9,5	5	3,7	5,2	Siyah	500	31,50
542 120B	VK 2	23	16	9,8	6,3	9	Beyaz	500	42,00
542 120S	VK 2	23	16	9,8	6,3	9	Siyah	500	42,00

Malzeme: Kendi kendini söndürme özelliğine sahip Polyamid 66, UL 94V-2. Vida bağlantısı kablo demeti için maksimum sabitliği sağlar. Kroşeyi bir vida ile basitçe monte edip, kablo başını içinden geçirerek kabloları sabitletiniz.

• Liste harici özel istekleriniz için lütfen irtibat kurunuz.

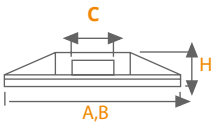

YK1, YK2

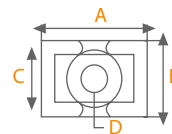
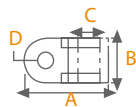

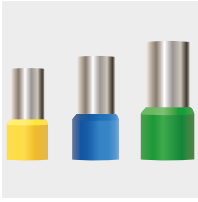

TEK GİRİŞLİ İZOLELİ KABLO YÜKSÜKLERİ - STANDART DIN SERİ ALMAN RENK NORMU

Sip. No.	Tip	Renk	L1(mm)	L2(mm)	S2	Kesit(mm ²)	AWG	Ambalaj Adedi	Fiyat EURO/Amb.
570 002	IKY 0,25/8	Açık Mavi	10	6	0,25	0,25	20	500	16,00
570 003	IKY 0,34/8	Turkuaz	10	6	0,25	0,34	20	500	16,00
570 010	IKY 0,50/8	Turuncu	14	8	0,25	0,5	20	500	10,50
570 020	IKY 0,75/8	Beyaz	14	8	0,25	0,75	18	500	10,50
570 030	IKY 1,0/8	Sarı	14	8	0,25	1	17	500	10,50
570 040	IKY 1,5/8	Kırmızı	14	8	0,25	1,5	16	500	10,50
570 041	IKY 1,5/10	Kırmızı	16	10	0,25	1,5	16	500	10,50
570 042	IKY 1,5/12	Kırmızı	18	12	0,25	1,5	16	500	16,00
570 043	IKY 1,5/18	Kırmızı	24	18	0,25	1,5	16	500	16,00
570 050	IKY 2,5/8	Mavi	15	8	0,25	2,5	14	250	5,25
570 052	IKY 2,5/12	Mavi	19	12	0,25	2,5	14	250	8,00
570 053	IKY 2,5/18	Mavi	25	18	0,25	2,5	14	20	0,84
570 060	IKY 4,0/9	Gri	18	10	0,3	4	12	250	8,00
570 061	IKY 4,0/12	Gri	19	12	0,3	4	12	250	10,50
570 070	IKY 6,0/12	Siyah	20	12	0,3	6	10	100	4,20
570 071	IKY 6,0/18	Siyah	26	18	0,3	6	10	100	6,30
570 080	IKY 10,0/12	Fildişi Gri	22	12	0,4	10	8	100	5,30
570 081	IKY 10,0/18	Fildişi Gri	28	18	0,4	10	8	100	8,40
570 090	IKY 16,0/12	Yeşil	22	12	0,4	16	6	50	3,70
570 091	IKY 16,0/18	Yeşil	28	18	0,4	16	6	50	5,25
570 100	IKY 25,0/16	Kahverengi	30	16	0,4	25	4	20	2,74
570 110	IKY 35,0/16	Bej	30	16	0,4	35	2	20	3,58
570 120	IKY 50,0/20	Koyu Yeşil	36	20	0,5	50	0	20	5,04
570 130	IKY 70,0/20	Sarı	36	21	0,5	70	00	25	8,675

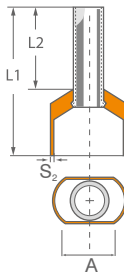

ÇİFT GİRİŞLİ İZOLELİ KABLO YÜKSÜKLERİ - STANDART DIN SERİ ALMAN RENK NORMU

Sip. No.	Tip	Renk	Kesit(mm ²)	L1(mm)	L2(mm)	S2	A	AWG	Ambalaj Adedi	Fiyat EURO/Amb.
572 010	IKY - 2 x0,5/8	Turuncu	2x0,5	14	8,2	0,3	5	2x22	500	10,50
572 020	IKY - 2 x0,75/8	Beyaz	2x0,75	14	8	0,3	5,5	2x18	500	10,50
572 030	IKY - 2 x1/8	Sarı	2x1,0	15	8	0,3	5,8	2x18	500	10,50
572 040	IKY - 2 x1,5/8	Kırmızı	2x1,5	16	8	0,3	6,5	2x16	250	5,25
572 050	IKY - 2 x2,5/10	Mavi	2x2,5	19	10	0,4	8	2x14	200	8,40
572 060	IKY - 2 x4/12	Gri	2x4	22	12	0,5	9	2x12	100	5,30
572 070	IKY - 2 x6/14	Siyah	2x6	23	12	0,5	11,4	2x10	75	5,55
572 080	IKY - 2 x10/14	Fildişi Gri	2x10	24	12	0,5	13,4	2x8	50	5,25
572 090	IKY - 2 x16/14	Yeşil	2x16	29	16	0,6	17,2	2x6	20	2,52

● Malzeme: E-Cu ● Kaplama: Kalay DIN 46228 Sayfa 1/3.7.3

*Yüksük tiplerinin; birinci rakamları kesiti, ikinci rakamları yüksük boylarını gösterir.



RoHS
COMPLIANT



TEK GİRİŞLİ İZOLELİ KABLO YÜKSÜKLERİ - STANDART DIN SERİ FRANSTZ RENK NORMU

Sip. No.	Tip	Renk	Kesit(mm ²)	L1(mm)	L2(mm)	S2	AWG	Ambalaj Adedi	Fiyat EURO/Amb.
570 002F	IKY 0,25/8	Violet	0,25	10	6	0,25	20	500	16,00
570 003F	IKY 0,34/8	Pembe	0,34	10	6	0,34	20	500	16,00
570 010F	IKY 0,50/8	Beyaz	0,5	14	8	0,5	20	500	10,50
570 020F	IKY 0,75/8	Mavi	0,75	14	8	0,75	18	500	10,50
570 030F	IKY 1,0/8	Kırmızı	1	14	8	1	17	500	10,50
570 040F	IKY 1,5/8	Siyah	1,5	14	8	1,5	16	500	10,50
570 050F	IKY 2,5/8	Gri	2,5	15	8	1,5	14	250	5,25
570 060F	IKY 4,0/9	Turuncu	4	18	10	1,5	12	250	8,00
570 070F	IKY 6,0/12	Yeşil	6	20	12	1,5	10	100	4,20
570 080F	IKY 10,0/12	Kahverengi	10	22	12	2,5	8	100	5,30
570 090F	IKY 16,0/12	Fildişi Gri	16	22	12	2,5	6	50	4,20
570 100F	IKY 25,0/16	Siyah	25	30	16	2,5	4	20	3,16
570 110F	IKY 35,0/16	Kırmızı	35	30	16	4	2	20	4,20
570 120F	IKY 50,0/20	Mavi	50	36	20	4	1	20	5,46

● Malzeme: E-Cu ● Kaplama: Kalay ● İzolasyon: Polyamid *Yüksük tiplerinin; birinci rakamları kesiti, ikinci rakamları yüksük boylarını gösterir.



RoHS
COMPLIANT



TEK GİRİŞLİ İZOLELİ KABLO YÜKSÜKLERİ - ÖZEL DIN SERİ ALMAN RENK NORMU

Sip. No.	Tip	Renk	Kesit(mm ²)	L1(mm)	L2(mm)	S2	AWG	Ambalaj Adedi	Fiyat EURO/Amb.
570 010Z	IKY 0,50/8	Turuncu	0,5	14	8	0,25	20	5000	105,00
570 020Z	IKY 0,75/8	Beyaz	0,75	14	8	0,25	18	5000	105,00
570 030Z	IKY 1,0/8	Sarı	1	14	8	0,25	17	5000	105,00
570 040Z	IKY 1,5/8	Kırmızı	1,5	14	8	0,25	16	5000	105,00
570 050Z	IKY 2,5/8	Mavi	2,5	15	8	0,25	14	5000	105,00
570 060Z	IKY 4,0/10	Gri	4	18	10	0,3	12	5000	160,00
570 070Z	IKY 6,0/12	Siyah	6	20	12	0,3	10	2000	84,00
570 080Z	IKY 10,0/12	Fildişi Gri	10	22	12	0,4	8	2000	106,00
570 090Z	IKY 16,0/12	Yeşil	16	22	12	0,4	6	1000	84,00
570 100Z	IKY 25,0/16	Kahverengi	25	30	16	0,4	4	500	84,00
570 110Z	IKY 35,0/16	Bej	35	30	16	0,4	2	500	126,00
570 120Z	IKY 50,0/20	Koyu Yeşil	50	36	20	0,5	1	200	58,80

● Malzeme: E-Cu ● Kaplama: Kalay ● İzolasyon: Polyamid
Sadece Z Serisi ürünler otomatik yüksek sıkma makineleri ile kullanıma uygundur.

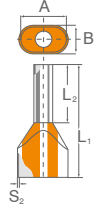

ÇİFT GİRİŞLİ İZOLELİ KABLO YÜKSÜKLERİ - ÖZEL SERİ ALMAN RENK NORMU

Tip	Sip. No.	Renk	Kesit(mm ²)	L1(mm)	L2(mm)	S2	A	B	AWG	Ambalaj Adedi	Fiyat EURO/Amb.
IKY - 2 x0,5/8	572010	Beyaz	2x0,5	14	8,2	0,3	5	3	2x22	500	10,50
IKY - 2 x0,75/8	572020	Mavi	2x0,75	14	8	0,3	5,5	3	2x18	500	10,50
IKY - 2 x1/8	572030	Kırmızı	2x1,0	15	8	0,3	5,8	3,2	2x18	500	10,50
IKY - 2 x1,5/8	572040	Siyah	2x1,5	16	8	0,3	6,5	3,6	2x16	250	5,25
IKY - 2 x2,5/10	572050	Gri	2x2,5	19	10	0,4	8	4,5	2x14	200	8,40
IKY - 2 x4/12	572060	Turuncu	2x4	22	12	0,5	9	5,2	2x12	100	5,30
IKY - 2 x6/14	572070	Yeşil	2x6	23	12	0,5	11,4	6,2	2x10	75	5,55
IKY - 2 x10/14	572080	Kahverengi	2x10	24	12	0,5	13,4	7,6	2x8	50	5,25
IKY - 2 x16/14	572090	Fildişi Gri	2x16	29	16	0,6	17,2	9,5	2x6	20	2,52



TEK GİRİŞLİ İZOLELİ KABLO YÜKSÜKLERİ - EKONOMİK SERİ ALMAN RENK NORMU

Tip	Sip. No.	Renk	Kesit(mm ²)	L1(mm)	L2(mm)	S2	AWG	Ambalaj Adedi	Fiyat EURO/Amb.
IKY 0,50/8	570010E	Turuncu	570010E	14	8	0,25	20	5000	105,00
IKY 0,75/8	570020E	Beyaz	570020E	14	8	0,25	18	5000	105,00
IKY 1,0/8	570030E	Sarı	570030E	14	8	0,25	17	5000	105,00
IKY 1,5/8	570040E	Kırmızı	570040E	14	8	0,25	16	5000	105,00
IKY 2,5/8	570050E	Mavi	570050E	15	8	0,25	14	5000	105,00
IKY 4,0/9	570060E	Gri	570060E	18	10	0,3	12	5000	160,00
IKY 6,0/12	570070E	Siyah	570070E	20	12	0,3	10	2000	84,00
IKY 10,0/12	570080E	Fildişi Gri	570080E	22	12	0,4	8	2000	106,00
IKY 16,0/12	570090E	Yeşil	570090E	22	12	0,4	6	1000	63,00
IKY 25,0/16	570100E	Kahverengi	570100E	30	16	0,4	4	500	58,00
IKY 35,0/16	570110E	Bej	570110E	30	16	0,4	2	500	79,00
IKY 50,0/20	570120E	Koyu Yeşil	570120E	36	20	0,5	1	200	48,40



İZOLESİZ KABLO YÜKSÜKLERİ

Tip	Sip. No.	Kesit(mm ²)	L(mm)	AWG	Ambalaj Adedi	Fiyat EURO/Amb.
KY 0,5/10	571010	0,5	10	20	1000	21,00
KY 0,75/10	571020	0,75	10	18	1000	21,00
KY 1,0/10	571030	1	10	17	1000	21,00
KY 1,5/10	571040	1,5	10	16	1000	21,00
KY 2,5/12	571050	2,5	12	14	1000	21,00
KY 4,0/12	571060	4	12	12	500	16,00
KY 6,0/12	571070	6	12	10	250	8,00
KY 10,0/12	571080	10	12	8	250	10,50
KY 16,0/12	571090	16	12	6	100	5,30



İZOLELİ - YUVARLAK UÇLU KABLO PABUÇLARI

Sip. No.	Tip	Kesit (mm ²)	Anma Ölçüsü	Renk	Amb. Adet	Fiyat EURO/Amb.
590 010	KYK - 301	0.5 - 1.5	3	Kırmızı	100	5,30
590 011	KYK - 351	0.5 - 1.5	3.5	Kırmızı	100	5,30
590 012	KYK - 401	0.5 - 1.5	4	Kırmızı	100	5,30
590 013	KYK - 501	0.5 - 1.5	5	Kırmızı	100	6,30
590 014	KYK - 601	0.5 - 1.5	6	Kırmızı	100	7,40
590 015	KYK - 801	0.5 - 1.5	8	Kırmızı	100	8,40
590 020	KYK - 302	1.5 - 2.5	3	Mavi	100	6,30
590 021	KYK - 402	1.5 - 2.5	4	Mavi	100	7,40
590 022	KYK - 502	1.5 - 2.5	5	Mavi	100	7,40
590 023	KYK - 602	1.5 - 2.5	6	Mavi	100	8,40
590 024	KYK - 802	1.5 - 2.5	8	Mavi	100	9,50
590 025	KYK - 1002	1.5 - 2.5	10	Mavi	100	10,50
590 030	KYK - 406	2.5 - 6.0	4	Sarı	100	10,50
590 031	KYK - 506	2.5 - 6.0	5	Sarı	100	11,60
590 032	KYK - 606	2.5 - 6.0	6	Sarı	100	11,60
590 033	KYK - 806	2.5 - 6.0	8	Sarı	50	7,90
590 034	KYK - 1006	2.5 - 6.0	10	Sarı	50	7,90
590 035	KYK - 1206	2.5 - 6.0	12	Sarı	50	9,45



İZOLELİ ÇATAL UÇLU KABLO PABUÇLARI

Sip. No.	Tip	Kesit (mm ²)	Anma Ölçüsü	Renk	Amb. Adet	Fiyat EURO/Amb.
591 010	KÇK - 301	0.5 - 1.5	3	Kırmızı	100	5,30
591 011	KÇK - 351	0.5 - 1.5	3.5	Kırmızı	100	6,30
591 012	KÇK - 401	0.5 - 1.5	4	Kırmızı	100	6,30
591 013	KÇK - 501	0.5 - 1.5	5	Kırmızı	100	6,30
591 014	KÇK - 601	0.5 - 1.5	6	Kırmızı	100	8,40
591 021	KÇK - 352	1.5 - 2.5	3.5	Mavi	100	7,40
591 022	KÇK - 402	1.5 - 2.5	4	Mavi	100	6,30
591 023	KÇK - 502	1.5 - 2.5	5	Mavi	100	7,40
591 024	KÇK - 602	1.5 - 2.5	6	Mavi	100	9,50
591 030	KÇK - 406	2.5 - 6.0	4	Sarı	100	10,50
591 031	KÇK - 506	2.5 - 6.0	5	Sarı	100	10,50
591 032	KÇK - 606	2.5 - 6.0	6	Sarı	50	7,35



İZOLELİ İĞNE UÇLU

Sip. No.	Tip	Kesit (mm ²)	Anma Ölçüsü	Renk	Amb. Adet	Fiyat EURO/Amb.
592 010	KIK 1/1,5	0.5 - 1.5	1	Kırmızı	200	14,80
592 020	KIK 1/2,5	1.5 - 2.5	2.5	Mavi	200	14,80
592 030	KIK 6	2.5 - 6.0	6	Sarı	100	13,70



İZOLELİ FASTON - DIŞI

Sip. No.	Tip	Kesit (mm ²)	Anma Ölçüsü	Renk	Amb. Adet	Fiyat EURO/Amb.
593 010	KFD - 1288	0.5 - 1.5	2.8 - 0.8	Kırmızı	200	14,80
593 011	KFD - 1488	0.5 - 1.5	4.8 - 0.8	Kırmızı	200	14,80
593 012	KFD - 1638	0.5 - 1.5	6.3 - 0.8	Kırmızı	100	7,40
593 020	KFD - 2488	1.5 - 2.5	4.8 - 0.8	Mavi	200	14,80
593 021	KFD - 2638	1.5 - 2.5	6.3 - 0.8	Mavi	100	7,40
593 030	KFD - 5638	2.5 - 6.0	6.3 - 0.8	Sarı	100	10,50



İZOLELİ FASTON - ERKEK

Sip. No.	Tip	Kesit (mm ²)	Anma Ölçüsü	Renk	Amb. Adet	Fiyat EURO/Amb.
594 010	KFE - 1288	0.5 - 1.5	2.8 - 0.8	Kırmızı	200	12,60
594 011	KFE - 1488	0.5 - 1.5	4.8 - 0.8	Kırmızı	200	14,80
594 012	KFE - 1638	0.5 - 1.5	6.3 - 0.8	Kırmızı	100	7,40
594 020	KFE - 2488	1.5 - 2.5	4.8 - 0.8	Mavi	200	14,80
594 021	KFE - 2638	1.5 - 2.5	6.3 - 0.8	Mavi	100	8,40
594 030	KFE - 5638	2.5 - 6.0	6.3 - 0.8	Sarı	100	10,50



TAM İZOLELİ FASTON - DIŐI

Sip. No.	Tip	Kesit (mm ²)	Anma Ölçüsü	Renk	Amb. Adet	Fiyat EURO/Amb.
595 010	İKFD - 1288	0.5 - 1.5	2.8 - 0.8	Kırmızı	100	8,40
595 011	İKFD - 1488	0.5 - 1.5	4.8 - 0.8	Kırmızı	100	8,40
595 012	İKFD - 1638	0.5 - 1.5	6.3 - 0.8	Kırmızı	100	8,40
595 020	İKFD - 2488	1.5 - 2.5	4.8 - 0.8	Mavi	100	8,40
595 021	İKFD - 2638	1.5 - 2.5	6.3 - 0.8	Mavi	100	8,40
595 030	İKFD - 5638	2.5 - 6.0	6.3 - 0.8	Sarı	75	8,70

TAM İZOLELİ FASTON - ERKEK GERİ DÖNÜŐLÜ

Sip. No.	Tip	Kesit (mm ²)	Anma Ölçüsü	Renk	Amb. Adet	Fiyat EURO/Amb.
596 010	KPB - 1638	0.5 - 1.5	6.3 - 0.8	Kırmızı	100	10,50
596 020	KPB - 2638	1.5 - 2.5	6.3 - 0.8	Mavi	100	11,60
596 030	KPB - 5638	2.5 - 6.0	6.3 - 0.8	Sarı	75	11,025

İZOLELİ EK MUFLAR

Sip. No.	Tip	Kesit (mm ²)	Anma Ölçüsü	Renk	Amb. Adet	Fiyat EURO/Amb.
597 010	KME - 251	0.5 - 1.5	1	Kırmızı	100	7,40
597 020	KME - 252	1.5 - 2.5	2.5	Mavi	100	8,40
597 030	KME - 256	2.5 - 6.0	6	Sarı	75	10,275

İZOLELİ YUVARLAK ERKEK - DIŐI FİŐLER

Sip. No.	Tip	Kesit (mm ²)	Anma Ölçüsü	Renk	Amb. Adet	Fiyat EURO/Amb.
598 010	KMT - 1040	0.5 - 1.5	4	Kırmızı	100	6,30
598 020	KMT - 2050	1.5 - 2.5	5	Mavi	100	7,40
598 030	KMT - 5050	2.5 - 6.0	5	Sarı	100	11,60
599 010	KFT - 1040	0.5 - 1.5	4	Kırmızı	100	8,40
599 020	KFT - 2050	1.5 - 2.5	5	Mavi	100	9,50
599 030	KFT - 5050	2.5 - 6.0	5	Sarı	50	6,85



KABLO PABUŐLARI



İzoleli Tip Kablo PabuŐları E-Cu malzeme üzeri kalay kaplı olup, izolasyon kısımları PVC malzemeden üretilmiştir.

İZOLELİ / YUVARLAK UŐLU KABLO PABUŐLARI

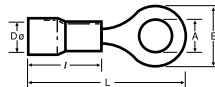

Sip. No	Tip	Kesit (mm ²)	A	B	DØ	L	I
590 010	KYK - 301	0,5 - 1,5	3,2	5,5 ±0,2	4,3 ±0,3	17,5 ±1,0	10 ±0,5
590 011	KYK - 351	0,5 - 1,5	3,8	6,6 ±0,2	4,3 ±0,3	19,4 ±1,0	10 ±0,5
590 012	KYK - 401	0,5 - 1,5	4,4	6,6 ±0,2	4,3 ±0,3	19,6 ±1,0	10 ±0,5
590 013	KYK - 501	0,5 - 1,5	5,4	8,0 ±0,2	4,3 ±0,3	20,8 ±1,0	10 ±0,5
590 014	KYK - 601	0,5 - 1,5	6,5	11,9 ±0,2	4,3 ±0,3	27,0 ±1,0	10 ±0,5
590 015	KYK - 801	0,5 - 1,5	8,5	11,8 ±0,2	4,3 ±0,3	26,7 ±1,0	10 ±0,5
590 020	KYK - 302	1,5 - 2,5	3,4	6,6 ±0,2	4,8 ±0,3	17,8 ±1,0	10 ±0,5
590 021	KYK - 402	1,5 - 2,5	4,4	8,5 ±0,2	4,8 ±0,3	22,0 ±1,0	10 ±0,5
590 022	KYK - 502	1,5 - 2,5	5,4	9,6 ±0,2	4,8 ±0,3	21,8 ±1,0	10 ±0,5
590 023	KYK - 602	1,5 - 2,5	6,4	12 ±0,2	4,8 ±0,3	27,0 ±1,0	10 ±0,5
590 024	KYK - 802	1,5 - 2,5	8,5	12 ±0,2	4,8 ±0,3	27,0 ±1,0	10 ±0,5
590 025	KYK - 1002	1,5 - 2,5	10,6	13,6 ±0,2	4,8 ±0,3	30,5 ±1,0	10 ±0,5
590 030	KYK - 406	4,0 - 6,0	4,4	9,5 ±0,2	6,7 ±0,3	26,6 ±1,0	13 ±0,5
590 031	KYK - 506	4,0 - 6,0	5,3	9,5 ±0,3	6,7 ±0,3	26,6 ±1,0	13 ±0,5
590 032	KYK - 606	4,0 - 6,0	6,4	12 ±0,2	6,7 ±0,3	29,5 ±1,0	13 ±0,5
590 033	KYK - 806	4,0 - 6,0	8,5	15 ±0,2	6,5 ±0,3	34,0 ±1,0	13 ±0,5
590 034	KYK - 1006	4,0 - 6,0	10,6	15 ±0,2	6,7 ±0,3	33,8 ±1,0	13 ±0,5
590 035	KYK - 1206	4,0 - 6,0	13,1	19,1 ±0,2	6,7 ±0,3	38,2 ±1,0	13 ±0,5

İZOLELİ / ŐATAL UŐLU KABLO PABUŐLARI

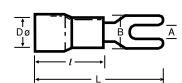

Sip. No	Tip	Kesit (mm ²)	A	B	DØ	L	I
591 010	KCK - 301	0,5 - 1,5	3,3	5,7 ±0,2	4,3 ±0,3	21 ±1,0	10 ±0,5
591 011	KCK - 351	0,5 - 1,5	3,8	6,4 ±0,3	4,1 ±0,3	21 ±1,0	10 ±0,5
591 012	KCK - 401	0,5 - 1,5	4,4	6,4 ±0,2	4,3 ±0,3	21 ±1,0	10 ±0,5
591 013	KCK - 501	0,5 - 1,5	5,4	8,1 ±0,2	4,3 ±0,3	21 ±1,0	10 ±0,5
591 014	KCK - 601	0,5 - 1,5	6,6	9,5 ±0,2	4,3 ±0,3	21 ±1,0	10 ±0,5
591 021	KCK - 352	1,5 - 2,5	3,7	6 ±0,2	4,8 ±0,3	21 ±1,0	10 ±0,5
591 022	KCK - 402	1,5 - 2,5	4,4	6,4 ±0,2	4,8 ±0,3	21 ±1,0	10 ±0,5
591 023	KCK - 502	1,5 - 2,5	5,4	8,1 ±0,2	4,8 ±0,3	21 ±1,0	10 ±0,5
591 024	KCK - 602	1,5 - 2,5	6,5	12 ±0,3	4,9 ±0,3	27 ±1,0	10 ±0,5
591 030	KCK - 406	4,0 - 6,0	4,4	8,3 ±0,3	6,6 ±0,3	25,5 ±1,0	13 ±0,5
591 031	KCK - 506	4,0 - 6,0	5,4	9,0 ±0,3	6,7 ±0,3	25,5 ±1,0	13 ±0,5
591 032	KCK - 606	4,0 - 6,0	6,6	12 ±0,3	6,7 ±0,3	31,5 ±1,0	13 ±0,5

DØ: İç çap yalıtım ölçüsüdür

DØ: İç çap yalıtım ölçüsüdür

İZOLELİ / İĞNE UÇLU KABLO PABUÇLARI

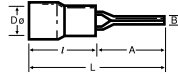

Sip. No	Tip	Kesit (mm ²)	A	B	D0	L	I
592 010	KIK1/1,5	0,5 - 1,5	12,0 ±0,3	1,9 ±0,2	4,3 ±0,3	22,0 ±1,0	10,0 ±0,5
592 020	KIK1/2,5	1,5 - 2,5	12,0 ±0,3	1,8 ±0,2	4,9 ±0,3	22,0 ±1,0	10,0 ±0,5
592 030	KIK6	4,0 - 6,0	14,0 ±0,3	2,8 ±0,2	6,7 ±0,3	27,0 ±1,0	13,0 ±0,5

D0: İç çap yalıtım ölçüsüdür

İZOLELİ / ERKEK FASTON KABLO PABUÇLARI

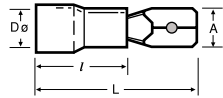

Sip. No	Tip	Kesit (mm ²)	A	D0	L	I
594 010	KFE - 1288	0,5 - 1,5	2,8 ±0,2	4,1 ±0,3	18,7 ±1,0	10 ±1,0
594 011	KFE - 1488	0,5 - 1,5	4,8 ±0,2	3,5 ±0,3	19,2 ±1,0	10 ±0,5
594 012	KFE - 1638	0,5 - 1,5	6,35 ±0,2	3,4 ±0,3	21 ±1,0	10 ±0,5
594 020	KFE - 2488	1,5 - 2,5	4,8 ±0,2	4,1 ±0,3	19,4 ±1,0	10 ±1,0
594 021	KFE - 2638	1,5 - 2,5	6,35 ±0,2	4,1 ±0,3	21 ±1,0	10 ±1,0
594 030	KFE - 5638	4,0 - 6,0	6,35 ±0,2	5,6 ±0,3	24 ±1,0	13 ±0,5

D0: İç çap yalıtım ölçüsüdür

TAM İZOLELİ / DIŞI FASTON KABLO PABUÇLARI

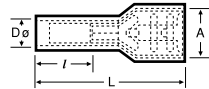

Sip. No	Tip	Kesit (mm ²)	A	D0	L	I
595 010	IKFD 1288	0,5 - 1,5	3,2 (+0,2 -0,05)	3,4 ±0,3	18,5 ±1,0	10 ±0,5
595 011	IKFD 1488	0,5 - 1,5	5,00 ±0,2	3,4 ±0,3	19 ±1,0	10 ±0,5
595 012	IKFD 1638	0,5 - 1,5	6,7 ±0,2	3,4 ±0,3	22,6 ±1,0	10 ±0,5
595 013	IKFDC 1638	0,5 - 1,5	6,7 ±0,2	3,9 ±0,3	22,6 ±1,0	10 ±0,5
595 019	IKFDCY 1638	0,5 - 1,5	6,7 ±0,2	3,9 ±0,3	22,9 ±1,0	10 ±0,5
595 020	IKFD 2488	1,5 - 2,5	5,0 (+0,2 -0,05)	4,2 ±0,3	21,7 ±1,0	10 ±0,5
595 021	IKFD 2638	1,5 - 2,5	6,7 ±0,2	4,1 ±0,3	22,8 ±1,0	10 ±0,5
595 022	IKFDC 2638	1,5 - 2,5	6,7 ±0,2	4,7 ±0,3	22,4 ±1,0	10 ±0,5
595 030	IKFD 5638	4,0 - 6,0	6,7 ±0,2	5,2 ±0,3	23,8 ±1,0	11 ±0,5
595 031	IKFDC 5638	4,0 - 6,0	6,7 ±0,2	6,4 ±0,3	24 ±1,0	12 ±0,5

D0: İç çap yalıtım ölçüsüdür

İZOLELİ / ERKEK GERİ DÖNÜŞLÜ FASTON KABLO PABUÇLARI

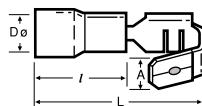

Sip. No	Tip	Kesit (mm ²)	A	D0	L	I
596 010	KPB 1638	0,5 - 1,5	6,5 ±0,2	3,4 ±0,3	21,5 ±1,0	10,2 ±0,5
596 011	KPBC 1638	0,5 - 1,5	6,5 ±0,2	4,0 ±0,3	22,0 ±1,0	10,5 ±0,5
596 020	KPB 2638	1,5 - 2,5	6,5 ±0,2	4,2 ±0,3	21,5 ±1,0	10,2 ±0,5
596 030	KPB 5638	4,0 - 6,0	6,3 ±0,2	5,5 ±0,3	24,0 ±1,0	12,7 ±0,5
596 031	KPBC 5638	4,0 - 6,0	6,4 ±0,2	6,2 ±0,3	24,8 ±1,0	13,0 ±0,5

D0: İç çap yalıtım ölçüsüdür

İZOLELİ / DIŞI FASTON KABLO PABUÇLARI

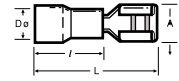

Sip. No	Tip	Kesit (mm ²)	A	D0	L	I
593 010	KFD - 1288	0,5 - 1,5	3,2 (+0,2 -0,05)	3,4 ±0,3	18,8 ±1,0	10 ±0,5
593 011	KFD - 1488	0,5 - 1,5	5,00 (+0,2 -0,05)	3,4 ±0,3	18,8 ±1,0	10 ±0,5
593 012	KFD - 1638	0,5 - 1,5	6,7 ±0,2	3,4 ±0,3	20,5 ±1,0	10 ±0,5
593 020	KFD - 2488	1,5 - 2,5	5,00 (+0,2 -0,05)	4,1 ±0,3	19 ±1,0	10 ±0,5
593 021	KFD - 2638	1,5 - 2,5	6,7 ±0,2	4,1 ±0,3	20,4 ±1,0	10 ±0,5
593 030	KFD - 5638	1,5 - 2,5	3,20 (+0,2 -0,05)	4,6 ±0,3	19 ±1,0	10,5 ±0,5

D0: İç çap yalıtım ölçüsüdür

İZOLELİ EK MUFLAR

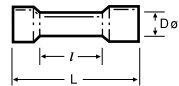

Sip. No	Tip	Kesit (mm ²)	D0	L	I
597 010	KME - 251	0,5 - 1,5	4,3 ±0,3	26,0 ±1,0	15,0 ±0,3
597 020	KME - 252	1,5 - 2,5	4,8 ±0,3	26,0 ±1,0	15,0 ±0,3
597 030	KME - 256	4,0 - 6,0	6,7 ±0,3	27,0 ±1,0	15,0 ±0,3

D0: İç çap yalıtım ölçüsüdür

İZOLELİ YUVARLAK ERKEK FİŞLER

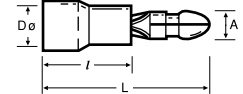

Sip. No	Tip	Kesit (mm ²)	A 0	D0	L	I
598 010	KMT - 1040	0,5 - 1,5	4,0 ±0,2	3,4 ±0,3	21,5 ±1,0	10 ±0,5
598 020	KMT - 2050	1,5 - 2,5	5,0 ±0,2	4,1 ±0,3	21,5 ±1,0	10 ±0,3
598 030	KMT - 5050	4,0 - 6,0	5,0 ±0,2	5,6 ±0,3	24,5 ±1,0	13 ±0,3

D0: İç çap yalıtım ölçüsüdür

İZOLELİ YUVARLAK DIŞI FİŞLER

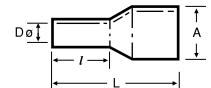

Sip. No	Tip	Kesit (mm ²)	A	D0	L	I
599 010	KFT - 1040	0,5 - 1,5	3,9 ±0,2	3,3 ±0,3	24,5 ±1,0	10,0 ±0,5
599 020	KFT - 2050	1,5 - 2,5	4,9 ±0,2	3,9 ±0,3	25,0 ±1,0	10,0 ±0,5
599 030	KFT - 5050	4,0 - 6,0	4,9 ±0,2	5,6 ±0,3	28,0 ±1,0	13,0 ±0,5

D0: İç çap yalıtım ölçüsüdür

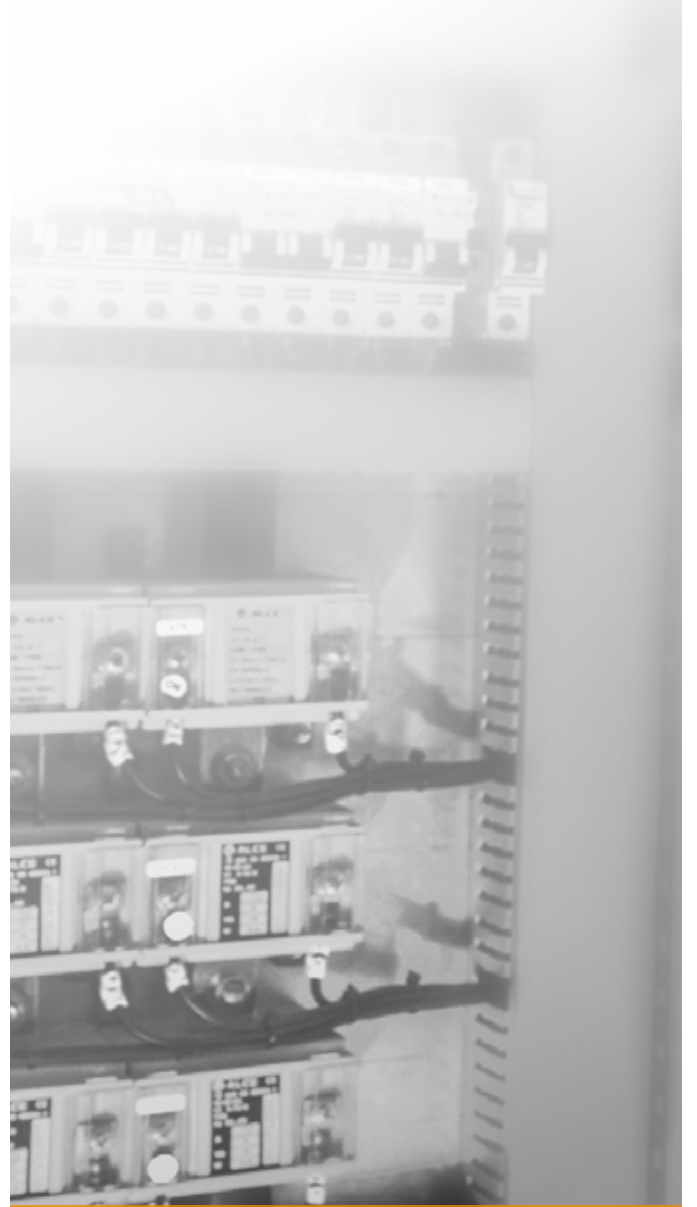

**ENERJİ
YÖNETİMİ**

RAPIDUS

Reaktif Güç Kontrol Rölesi

- Modüler tasarım
- Soket kablosu gerektirmez
- Tespit vidası gerektirmez
- En yeni teknoloji



RAPIDUS REAKTİF GÜÇ KONTROL RÖLESİ SEÇİM TABLOSU

Sip.No.	Açıklama	Kademe Sayısı	Tek Faz Akım Girişi	Üç Faz Akım Girişi	Monofaze Kondansatör	Trifaze Kondansatör	Şönt Reaktör	RS-485 Haberleşme	DCM (Dinamik Kondansatör İzleme)	Jeneratör Girişi	Boyutlar (mm)	Harmonik Ölçümü	Ekran	Fiyat EURO/Ad.
606 001	RAPIDUS 231R	12		✓	✓	✓	✓	✓	✓	✓	144x144	51	Grafik LCD	307,965
606 011	RAPIDUS 211R	12	✓			✓	✓	✓	✓	✓	144x144	51	Grafik LCD	273,63
606 002	RAPIDUS 232R	24		✓	✓	✓	✓	✓	✓	✓	144x144	51	Grafik LCD	343,56

KLEA Enerji Analizörleri



KLEA ENERJİ ANALİZÖRLERİ SEÇİM TABLOSU

Sip.No.	Açıklama	3/3l. İndüks. F.P. O.S. kWh, kWh, Demand, Maks. Min.	4 Bölge için Ayrı Reaktif Sayacı	Her Faz için Ayrı Enerji Sayacı	3. Zaman Tarifeli Enerji Sayacı	2. Tarife Elektrik Sayacı	Dijital Giriş	Dijital Pais Çıkış	Analog Çıkış	Alarm Röle Çıkışı	RS-485 Haberleşme	Dahili PII	Hafıza	Harici Besleme (85-300VAC/DC)	THDI ve THDV Ölçüm	Harmonik Ölçümü	Boyutlar (mm)	Ekran	Fiyat EURO/Ad.
606 100	KLEA 320P	✓		✓	✓	✓	2	2		2	✓	✓	✓	✓	✓	1-51.	96x96	Grafik LCD	311,85
606 101	KLEA 370P	✓		✓	✓	✓	7	7		2	✓	✓	✓	✓	✓	1-51	96x96	Grafik LCD	350,91
606 102	KLEA 322P	✓		✓	✓	✓	2	2	2	2	✓	✓	✓	✓	✓	1-51	96x96	Grafik LCD	389,865
606 103	KLEA 324P	✓		✓	✓	✓	2	2	4	2	✓	✓	✓	✓	✓	1-51	96x96	Grafik LCD	428,925
606 110	KLEA 322P - TEİAŞ	✓		✓	✓	✓	2	2		2	✓	✓	✓	✓	✓	1-51	96x96	Grafik LCD	389,865
606 130	KLEA 320P-D	✓	✓	✓	✓	✓	2	2		2	✓	✓	✓	✓	✓	1-51	96x96	Grafik LCD	331,485
606 150	KLEA 320P-DC	✓		✓	✓	✓	2	2		2	✓	✓	✓	✓	✓	1-51	96x96	Grafik LCD	311,85
606 131	KLEA 370-D	✓	✓	✓	✓	✓	7	7		2	✓	✓	✓	✓	✓	1-51	96x96	Grafik LCD	370,545
606 121	KLEA 370P-VSM	✓	✓	✓	✓	✓	7	7		2	✓	✓	✓	✓	✓	1-51	96x96	Grafik LCD	409,29
606 161	KLEA 220P	✓		✓	✓	✓	2	2		2	✓			✓	✓	1-31	96x96	Custom LCD	205,905
606 163	KLEA 220P-B	✓		✓	✓	✓	-	-		-	✓			✓	✓	1-31	96x96	Custom LCD	196,455
YENİ	606 180	KLEA 110P	✓	✓	✓	✓	1	2		2	✓			✓	✓	1-31 * (RS 485 ile)	96x96	7 Segment LED	170,10

* Ayrı ayrı harmonikler modbus üzerinden izlenebilir.

ECRAS Multimetre

ECRAS, elektrik şebekelerinde 3 fazlı ölçüm yapabilen ve 2 adet röle çıkışı sayesinde kontrol imkanı sunabilen gelişmiş bir multimetredir.



ECRAS MULTİMETRE SEÇİM TABLOSU

Sip.No	Açıklama	Bağlantı	(V, VLL, I, IN, F, Cos ϕ , PF, P, Q, S)	THD ve THDV ölçüm	Maks.-Min. Değer	Talep Değerleri (Demand) (I, P, Q, S)	Enerji Ölçüm Cihazları	Parametrelere alarm atama	Alarm Rölesi	RS-485	Bir Faz Ölçüm	Üç Faz Ölçüm	Boyutlar (mm)	Ekran	Fiyat EURO/Ad.
606 210	ECRAS 100	3 Faz	✓	✓	✓	✓	1 Tarife				✓	✓	Panel Tipi (96x96mm)	7 Segment LED	116,235
606 211	ECRAS 120	3 Faz	✓	✓	✓	✓	1 Tarife	✓	✓		✓	✓	Panel Tipi (96x96mm)	7 Segment LED	129,045
606 212	ECRAS 200	3 Faz	✓	✓	✓	✓	1 Tarife			✓	✓	✓	Panel Tipi (96x96mm)	7 Segment LED	154,875
606 213	ECRAS 220	3 Faz	✓	✓	✓	✓	1 Tarife	✓	✓	✓	✓	✓	Panel Tipi (96x96mm)	7 Segment LED	167,58
606 218	ECRAS 100 VCF	3 Faz	V, VLL, I, F				1 Tarife					✓	Panel Tipi (96x96mm)	7 Segment LED	98,07

Elektrik şebekenizde temel elektrik parametrelerinin izlenmesi ve genişletilmiş enerji analizi çözümlerine ilişkin oldukça hassas ölçüm imkanı sunar. Ölçülen tüm veriler modbus iletişimi sayesinde uzaktan izleme sistemine aktarılabilir. Tüm elektrik parametrelerine yönelik **düşük / yüksek limit eşik değerleri tanımlanabilir**. Bu sayede bir şebeke içinde yük yönetimi ve koruma özellikleri alarm rölesi çıkışları ile kullanılabilir.



AKSESUAR



Sip. No.	Tip	Açıklama	Amb. Adet	Fiyat Euro/Ad.
250 001	SILICONE COVER	IP66 Silikon Koruma (96x96mm)	2	5,20

* Silikon muhafaza ile panel tipi cihazlarınızın koruma seviyesini IP66'ya kadar yükseltebilirsiniz.

POWYS Enerji Analizörü

POWYS, elektrik şebekelerinde 3 fazlı ve 1 Fazlı ölçüm yapabilen, 2 adet röle çıkışı, Dijital giriş ve çıkışları sayesinde kontrol imkanı sunabilen gelişmiş bir şebeke analizörüdür.



POWYS ENERJİ ANALİZÖRLERİ SEÇİM TABLOSU

Sip. No.	Açıklamalar	1 Faz Ölçüm	3 Faz Ölçüm	V, I, İnör, Cos, F, P, Q, S, kWh, kVArh, Demand, Maks., Min.	2. Tarife Sayacı	Her Faz İçin Manofaze Enerji Sayacı	Dijital Giriş	Dijital Pals Çıkış	Analog Çıkış	Alarm Röle Çıkışı	RS-485 Haberleşme	Dahili PII	Harfza	Harici Besleme (85-300VAC/DC)	Harmonik Ölçümü	Montaj Tipi	Ekran	Fiyat EURO/Ad.
606 300	POWYS 3100	✓	✓	✓		✓					✓			✓	1-31. (RS-485 ile)	Ray Montaj		129,675
606 303	POWYS 3101	✓	✓	✓	✓	✓	2	2		2	✓			✓	1-31. (RS-485 ile)	Ray Montaj		154,14
606 304	POWYS 3111	✓	✓	✓	✓	✓	2	2		2	✓			✓	1-31.	Ray Montaj	7 Segment LED	182,75
606 305	POWYS 3121	✓	✓	✓	✓	✓	2	2		2	✓			✓	1-31.	Ray Montaj	Custom LCD	214,305
606 351	POWYS 1110	✓		✓		✓					✓			✓	1-31.	Ray Montaj	7 Segment LED	96,495
606 352	POWYS 1120	✓		✓		✓					✓			✓	1-31.	Ray Montaj	Custom LCD	147,525
606 354	POWYS 1012	✓		✓		✓				2				✓	1-31.	Ray Montaj	7 Segment LED	74,97
606 355	POWYS 1022	✓		✓		✓				2				✓	1-31.	Ray Montaj	Custom LCD	131,88

Elektrik şebekenizde temel elektrik parametrelerinin izlenmesi ve genişletilmiş enerji analizi çözümlerine ilişkin oldukça hassas ölçüm imkanı sunar. Ölçülen tüm veriler modbus iletişimi sayesinde uzaktan izleme sistemine aktarılabilir. Tüm elektrik parametrelerine yönelik **düşük / yüksek limit eşik değerleri tanımlanabilir**. Bu sayede bir şebeke içinde yük yönetimi ve koruma özellikleri alarm rölesi çıkışları ile kullanılabilir.



ETOR / GTOR / WTOR GATEWAY

YENİ



GATEWAY

Sip. No.	Tip	Açıklama	Network				Seri Arayüz		Veri Kaydı	Boyut	Besleme Gerilimi	Fiyat EURO/Ad.
			Ethernet	Wi-Fi	GPRS	3G	RS-232	RS-485				
601 400	ETOR-4	Ethernet-RS485 Modbus Gateway	✓					✓		17.5mm	18-50VAC/DC	190,05
601 401	ETOR-2	Ethernet-RS232 Modbus Gateway	✓				✓			17.5mm	18-50VAC/DC	180,915
601 440	GTOR-4	GPRS-RS485 Modbus Gateway			✓			✓		17.5mm	11-30 VDC	194,355
YENİ 601 445	GTOR-4-3G	3G-RS485 Modbus Gateway			✓	✓		✓	✓	17.5mm	11-30 VDC	328,755
601 450	WTOR-4	WiFi-RS485 Modbus Gateway		✓				✓		17.5mm	11-30 VDC	225,645

DÖNÜŞTÜRÜCÜLER

YENİ



DÖNÜŞTÜRÜCÜ

Sip. No.	Tip	Açıklama	Port		Seri Taraf			Besleme Gerilimi	Fiyat EURO/Ad.
			Ethernet	USB	RS485	RS232	TTL (5V)		
YENİ 601 410	TES-4	Sayaçlar İçin Transparan Dönüştürücü	✓		✓			18-50VAC/DC	198,45
601 430	UTOR-4i	USB-RS485 Dönüştürücü		✓	✓			USB üzerinden	55,44
601 431	UTOR-2i	USB-RS232 Dönüştürücü		✓		✓		USB üzerinden	70,665
601 432	UTOR-T5i	USB-5V TTL Dönüştürücü		✓			✓	USB üzerinden	46,725
601 433	UTOR-T3i	USB-3V TTL Dönüştürücü		✓				USB üzerinden	46,725

YENİ

GÜÇ KAYNAĞI



Sip. No.	Tip	Açıklama	Fiyat EURO/Ad.
261 003	KLP-10-24	24VDC-10W Güç kaynağı (TES ve Gatewayler)	53,13

EASION 2M

Tek / Çok Kanallı Remote I/O

REMOTE I/O serisi cihazlar, röle çıkışının durumunu uzaktan okuyan/ deęiřtiren ve/veya sayısal girişini uzaktan okuyan ve sayısal girişin aktif olma sayısını hafızasında tutan cihazlardır. Çok kanallı modeller log tutma ve basit mantıksal işlemler yapma kapasitesine sahiptir.



YENİ

EASION 2M

Sip. No.	Tip	Sayısal Giriş (Pasif)	Sayısal Giriş (Aktif)	Sayısal Çıkış	Röle Çıkış	Olay kaydı	RTC	Lojik işlemler	Haberleşme Terminalleri	Fiyat EURO/Ad.
YENİ 260 001	EASION -1S-1A111	-	1	-	-	-	-	-	RS-485	36,645
YENİ 260 002	EASION -1S-A1111	-	-	-	1	-	-	-	RS-485	36,645
YENİ 260 003	EASION -1S-AA111	-	1	-	1	-	-	-	RS-485	48,405
YENİ 260 010	EASION -2M-1Z111-D	24	-	-	-	✓	✓	✓	RS-232 + RS-485	290,22
YENİ 260 011	EASION -2M-1Z111	-	24	-	-	✓	✓	✓	RS-232 + RS-485	290,22
YENİ 260 012	EASION -2M-11Z11	-	-	24	-	✓	✓	✓	RS-232 + RS-485	290,22
YENİ 260 013	EASION -2M-Z1111	-	-	-	24	✓	✓	✓	RS-232 + RS-485	290,22
YENİ 260 014	EASION -2M-LL111-D	12	-	-	12	✓	✓	✓	RS-232 + RS-485	290,22
YENİ 260 015	EASION -2M-1LL11	-	12	12	-	✓	✓	✓	RS-232 + RS-485	290,22
YENİ 260 016	EASION -2M-1LL11-D	12	-	12	-	✓	✓	✓	RS-232 + RS-485	290,22
YENİ 260 017	EASION -2M-LL111	-	12	-	12	✓	✓	✓	RS-232 + RS-485	290,22

ORTAM

Sensörleri



YENİ

ORTAM SENSÖRLERİ

Sip. No.	Tip	Açıklama	Fiyat EURO/Ad.
604 150	KCS-TH 1001	Sıcaklık, Nem Sensörü	328,44
Sip. No.	Tip	Açıklama	Fiyat EURO/Ad.
604 230	SAS-TH	Sıcaklık, Nem, Çiy Noktası	63,525
604 231	SAS-IAQ	Hava Kalitesi, Atm. Basıncı, Sıcaklık, Nem, Çiy Noktası	127,995



YENİ

SAS SENSÖRLERİ İÇİN GÜÇ KAYNAĞI

Sip. No.	Tip	Açıklama	Fiyat EURO/Ad.
261 001	KLP-5-5	5VDC-5W Güç kaynağı	47,145

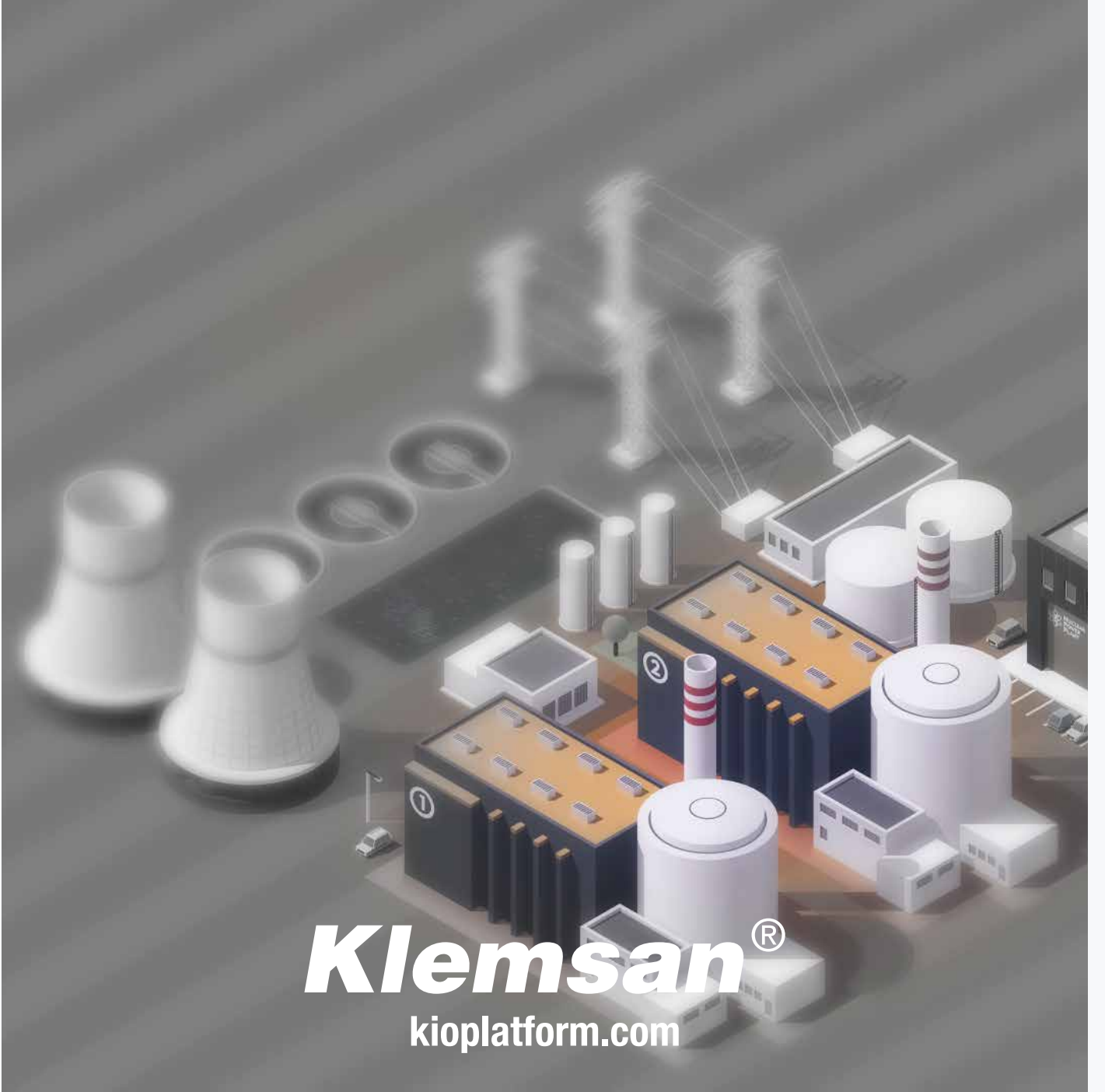

Klemsan[®]
kioplatform.com

**GELİŞMİŞ İZLEME VE RAPORLAMA ÖZELLİKLERİYLE
ENERJİNİN OLDUĞU HER YERDE**

KIO PLATFORMU İLE DİJİTAL DÖNÜŞÜM YOLCULUĞUNUZA HIZ KAZANDIRIN

ENERJİDE TASARRUF ÇÖZÜMLERİMİZ

Operasyonel ve Bakım Maliyetleri:
%5 ile %10 Arası **DÜŞÜŞ!**



Enerji Tasarrufu:
%8 ile %18 Arası **KAZANÇ!**

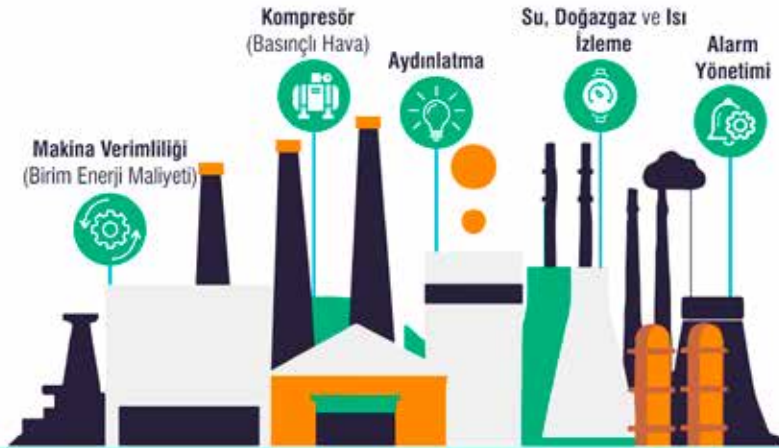

KIO MODÜLLERİ



Gelişmiş İzleme Modülü İçeriği

Enerji Verimliliği Analizi, Harita Bazlı İzleme, Tüketim Karşılaştırma.



WEB-SCADA Modülü İçeriği

Tek Hat Şeması ve SCADA Ekranları, Anlık ve Canlı Takip, Cihaz Kontrol İşlevi, Periyodik ve Canlı Grafikselle Gösterim.



Veri Aktarma Modülü İçeriği

Saatlik ve Endeks Verilerinin Excel Üzerinden Aktarımı, Cihaz ve Yapılandırma Dosyası Yükleme Özelliği



KIO Standard Modül İçeriği

Organizasyon Bazlı İzleme, Grafikselle Bazlı İzleme, Alarm Yönetimi, Reaktif Güç İzleme, Özet Ekranlar (Dashboard), Temel Raporlar.



Faturalama Modülü İçeriği

Alt Ölçüm Faturalandırma Yönetimi, Enerji Kesme-Verme Özelliği.



Mobil Uygulama Özelliği

IOS ve Android Mobil İşletim Sistemi ile Uyumlu Mobil Uygulama



ISO 50001 Modülü İçeriği

Ölçülen ve Ölçülemeyen Değerlerin CO2 Emisyon, TEP Değeri, Ağaç Sayısı Raporları, Enerji Ölçme Planı, Enerji Performans Göstergeleri Raporu



Gelişmiş Raporlama Modülü İçeriği

Zamanlanmış Raporlar, Bütçe Yönetim Raporları, Hava Durumu Bilgisi, Regresyon Analizi Raporları.



Sensör ve I/O Modülü İçeriği

Sensör ve Akıllı Cihaz İzleme, Türetilmiş Değerler, Ölçüm ve Sayıcı Sensörü Raporları, Türetilmiş Değer Raporları.



Çok Koşullu Durum Modülü İçeriği

Çok Koşullu Kontrol ve Alarm Özelliği.



SaaS Hizmeti (1 Yıl)

Bulut Üzerinden Cihazlara ve Tüm Modüllere Sınırsız Erişim

- Bakım anlaşmaları ile sürekli **teknik destek** ve yeni **versiyon güncellemelerinden** yararlanılır.
- Klemsan ekibi tarafından **KIO** kullanıcı eğitimi ve cihaz adaptasyonu yapılmaktadır.
- Fiyatlar **TL** üzerinden teklife sunulmaktadır.
- Microsoft SQL Server 2008 ve üstü desteklenmektedir. Microsoft SQL Server lisansı olan müşteriler için SQL Server bazlı kurulum, Misrosoft SQL Server lisansı olmayan müşteriler için MongoDB bazlı kurulum yapılmaktadır.
- Üçüncü parti yazılımlarla **entegrasyon** sağlanmaktadır.
- Donanım değişikliği **KIO** lisansını bozan adımlardır. Donanım değişikliğinden önce Klemsan teknik destek ekibine haber verilmelidir.

ENERJİDE DİJİTAL DÖNÜŞÜM



Veri Oluşturma

Enerji Analizörleri, Reaktif Röleler, Sensörler, Giriş/Çıkış Birimleri, Elektrik, Su ve Doğal Gaz Ölçümü, PLC'ler, SCADA Sistemleri



Veri Toplama

Modbus RTU, Modbus TCP, MQTT, OPC UA, IEC 62056-21



Veri Paylaşımı

SAAS (Bulut Kurulumu) ve Şirket İçi (Yerel Kurulum) Çözümleri



Verileri Analiz Etme

Özet Ekranlar, Ön Raporlama, Grafikselsel Raporlama, Birim Maliyet Hesaplaması, Enerji Isı Haritaları, CO2 emisyonları, Regresyon Analizi



Karar Verme

Geçmiş Verileri Kullanarak Tahminler ve Reçeteler

Enerjinin dijitalleşmesi **KIO** ile başlıyor



KIO, marka bağımsız entegrasyon ve tek bir merkezden tüm cihazlarınızı yöneterek enerji verimliliği ve tasarrufu sağlamaktadır.

KIO enerji verimlilik analizi ile birim maliyet hesaplanırken alarm yönetimi ile de önleyici ve kestirimci bakım çalışmaları yapabilirsiniz.

NEDEN KIO?

- ▶ Arızalara anında müdahale ile duruş sürelerini minimuma indirir.
- ▶ Enerji şebekesini analiz ederek enerji kalitesi kaynaklı arızaları önler.
- ▶ Analiz ve raporlamalar otomatik olarak yapılır, böylece insan kaynaklı hataları ortadan kaldırır.
- ▶ Geçmiş verilere kolaylıkla erişilerek farklı tarihlerdeki parametreler karşılaştırılır.
- ▶ Sahada yer alan cihazlar tek bir merkezden, anlık, gerçek zamanlı izlenerek sürdürülebilirlik sağlanır.



KIO modüler ve özelleştirilebilir yapısı ile kullanıcı dostu ekranlar ve gelişmiş raporlama alt yapısı sayesinde her sektöre uyarlanabilen bir IOT platformudur.

SEKTÖREL ÇÖZÜMLER



Enerji



Kamu Sektörü



Yenilenebilir Enerji



Bankalar



Alışveriş Merkezleri



Ofis Binaları



Üretim Tesisleri



Sağlık



Turizm

YENİ NESİL ENERJİDE DİJİTAL DÖNÜŞÜME **KIOBOX** ile ADIM ATIN!

YENİ



KIOBOX sunucu ve kurulum maliyetine ihtiyaç duymadan, taşınabilir, pratik ve güvenli bir enerji izleme sistemi sağlamaktadır.

KIOBOX ile şirketinizin yüksek enerji tüketim noktalarını hızlı bir şekilde belirleyerek enerji maliyetlerinizi azaltabilirsiniz.

KIOBOX müşterilerimize uygun çözümler sunarak enerji verimliliğine olanak sağlamaktadır.



KIOBOX İLE ENERJİDE DİJİTAL DÖNÜŞÜM

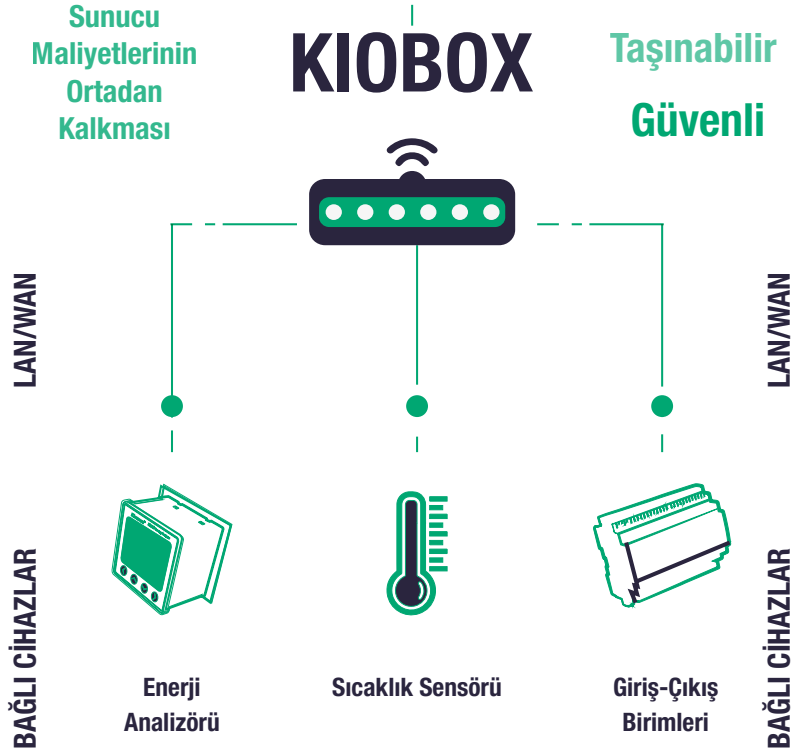

KIOBOX ile
daha hızlı ve pratik çözümler

KIOBOX'IN ÖZELLİKLERİ

* Herhangi bir özel modül açıkça belirtilmedikçe aşağıdaki tüm özellikler **Standart Modüle** dahil edilmiştir.



Gerçek Zamanlı İzleme

Tüm cihaz durumları anlık olarak organizasyonel ya da grafiksel olarak anlık takip edilebilir. Reaktif güç de anlık olarak izlenebilir.



Alarm Yönetimi

Alarm durumunu görebilir, alarmları filtreleyebilir ve hatta geçmişte meydana gelen alarmları kontrol edebilirsiniz. Hem sistem hem de cihaz alarmlarının kayıtları tutulur. Alarm seviyelerini uyarı, kritik veya tehlikeli olarak da sınıflandırabilirsiniz.



Kullanımı Kolay Gösterge Paneli

Ekranları ihtiyaçlarınıza göre özelleştirebilirsiniz, böylece sisteme giriş yaptığınızda en kritik verilere doğrudan erişebilirsiniz.



Temel Raporlar

Özelleştirilmiş rapor biçimleri oluşturabilir veya önceden tanımlanmış otomatik raporları kullanabilirsiniz. (Anlık Veriler, Endeks ve Enerji Verileri, Periyodik Enerji Tüketimleri, Demand Verileri, Fatura)



Web Tabanlı Sistem

Kullanıcılar herhangi bir platforma bağlı kalmadan standart bir web tarayıcı ile sisteme erişim sağlayabilirler.



Gelişmiş Veritabanı

Gelişmiş veritabanı özellikleri detaylı cihaz takibi, parametre kaydı, analiz ve raporlama sağlar.

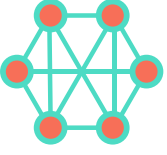

Yük Paylaşımı

Yük paylaşımı ile sınırsız sayıda cihazla haberleşme sağlanabilir; tek sunucu ile 2000'in üzerinde cihaz desteklenmektedir.



Tek Hat Şeması (Mimik Diyagramı)

İşletmenizin tek hat şemasını sistem üzerinden web tabanlı olarak tasarlayabilir, SCADA sistemine benzer özellikler kazandırabilirsiniz. (Sadece WEB SCADA Modülünde bulunur.)



Enerji Verimliliği

Enerji verimliliği raporları, karbon emisyonu ve çevresel enerji yönetimine hizmet eden TEP hesaplamasına ek olarak üretim sürecini optimize etmeyi sağlar. (sadece Enerji Verimliliği (ISO 50001) Modülünde bulunur)



Maliyet Analizi

Çeşitli enerji kaynaklarına göre bütçe yönetim hesabı yapılarak finans birimine destek sağlanmaktadır. Hedef ve gerçekleşen maliyetlerin karşılaştırması yapılabilir. (Sadece Gelişmiş Raporlama Modülünde bulunur.)



Harita Görünümü

Farklı bölgelerde bulunan tesis veya şubelerdeki cihazlar harita üzerinde işaretlenerek takip edilebilir. (sadece Gelişmiş İzleme Modülünde bulunur)



Modüler Yapı

Modüler yapı ile tek sistem altyapısı üzerinden farklı modüllere ihtiyaca göre genişleyebilme imkanı sağlar.



Güvenlik

HTTPS desteği, kullanıcı bazlı şifreleme, işlem ve profil bazlı kullanıcı yetkilendirmesi ile üst seviyede sistem güvenliği sağlar.



Zaman Dilimi Desteği

Farklı bölgelerde bulunan cihazlar için farklı zaman dilimleri tanımlanabilir.

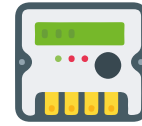

Marka Bağımsız Entegrasyon

Sisteme Klemsan veya diğer markalı ürünler eklenebilir ve sistemdeki tüm ürünlerin enerji tüketimi izlenebilir.



**KORUMA KONTROL
GRUBU**



MEASTRO ASTRONOMİK ZAMAN RÖLESİ

Kullanıcı arayüz programı ile oluşturulan dataları kızılötesi veri aktarma kumandasına yükleyerek, program,saat,konum ve namaz verileri ayrı ayrı cihaza aktarılabilir. Yada cihaz hafızasındaki program,saat,konum ve namaz verileri ayrı ayrı kumandaya aktarılabilir. Böylelikle bir cihazdaki programı başka cihazlara aktarmak için harcanan zaman en aza indirgenir. Cihazdan kumandaya çekilen verileri saniyeler içerisinde istenilen cihaza aktarılır ve zamandan tasarruf sağlanır. Ayrıca;



- 100 adet programlama hafızası
- 2x (AgSnO2) kontak
- Ayarlanan konuma göre gün doğumu, gün batımı ve namaz vakitlerini otomatik olarak hesaplar.
- Kızılötesi haberleşmesi ile MEASTRO-R ile hızlı ve kolay programlama
- Ücretsiz programlama yazılımı
- Ve daha bir çok özelliği ile MEASTRO sizin için en iyi çözümü sağlar.

ÜRÜN SEÇİM TABLOSU

Sip. No.	Açıklama	Dijital program	Astronomik program	Namaz programı	Röle Adeti	Haberleşme	Program Adeti	Besleme Gerilimi	Boyut	Fiyat EURO/Ad.
270 700	MEASTRO 110	✓			1		100	180 .. 265VAC	36mm	42,84
270 701	MEASTRO 120	✓			2		100	180 .. 265VAC	36mm	46,095
270 702	MEASTRO 121	✓			2	Kızılötesi	100	180 .. 265VAC	36mm	50,715
270 703	MEASTRO 221	✓	✓		2	Kızılötesi	100	180 .. 265VAC	36mm	52,29
270 704	MEASTRO 321	✓	✓	✓	2	Kızılötesi	100	180 .. 265VAC	36mm	56,70
YENİ	270 705	MEASTRO 122	✓		2	RS485	100	180 .. 265VAC	36mm	66,465
YENİ	270 706	MEASTRO 222	✓	✓	2	RS485	100	180 .. 265VAC	36mm	66,78
YENİ	270 707	MEASTRO 322	✓	✓	2	RS485	100	180 .. 265VAC	36mm	71,085

AKSESUAR



Sip. No.	Tip	Açıklama	Amb. Adet	Fiyat EURO/Ad.
270 720	MEASTRO - R	MEASTRO Kızılötesi Kumanda	1	40,53

DPR DİJİTAL KORUMA RÖLESİ



DPR 31xx SERİSİ 3 fazlı sistemler için tasarlanmış, çok fonksiyonlu bir dijital koruma rölesidir. Gerilim, frekans ölçümlerini ve aşağıdaki parametrelerin gösterimini yapmaktadır:

- Yüksek gerilim
- Düşük gerilim
- Yüksek frekans
- Düşük frekans
- Asimetri
- Faz sırası
- Faz yokluğu
- PTC Alarmı

ÜRÜN SEÇİM TABLOSU

Sip. No.	Açıklama	Temel Ölçümler	LCD	Alarm Tanımlama	Nötr Bağlantısı	PTC Alarm	Röle Sayısı	Harici Besleme	Besleme Gerilimi	Boyut	Fiyat EURO/Ad.
270 600	DPR 3110	✓	✓	✓	✓	✓	1		85 .. 300VAC	36mm	61,53
270 601	DPR 3120	✓	✓	✓	✓		2		85 .. 300VAC	36mm	69,30
270 602	DPR 3111	✓	✓	✓		✓	1		150...500VAC	36mm	61,53
270 603	DPR 3121	✓	✓	✓			2		150...500VAC	36mm	69,30
270 604	DPR 3110E	✓	✓	✓	✓	✓	1	✓	85 .. 300VAC	36mm	74,445
270 605	DPR 3120E	✓	✓	✓	✓		2	✓	85 .. 300VAC	36mm	86,835



SABIT KORUMA RÖLELERİ ÜRÜN SEÇİM TABLOSU

Sip. No.	Açıklama	Tekfaz Çalışma	Nötr Bağlantısı	Faz Yokluğu	Faz Sırası	Gecikme Süresi	Sabit Asimetri	Ayarlanabilir Asimetri	PTC Koruma	Ayarlanabilir Gerilim Koruma	Aşırı Yüksek / Düşük Gerilim Koruma	Çalışma Gerilim Aralığı	Boyut	Fiyat EURO/Ad.
270 150	P1-A		✓	✓		Sabit	± %20				✓	85-320VAC	17,5mm	19,11
270 151	P1-P		✓			Sabit			✓		✓	18-300VAC/DC	17,5mm	27,615
270 152	P1-S		✓	✓	✓	Sabit					✓	85-320VAC	17,5mm	22,47
270 153	P1-SP		✓	✓	✓	Sabit			✓		✓	85-320VAC	17,5mm	25,095
270 154	P1-SA		✓	✓	✓	Sabit	± %20				✓	85-320VAC	17,5mm	19,11
270 155	P1-SAP		✓	✓	✓	Sabit	± %20		✓		✓	85-320VAC	17,5mm	24,255
270 254	P1D-SA			✓	✓	Sabit	± %20				✓	150-500VAC	17,5mm	26,355
270 255	P1D-SAP			✓	✓	Sabit	± %20		✓		✓	150-500VAC	17,5mm	34,44
270 400	P1-SU 230A		✓	✓	✓	Sabit	- %40				✓	175-320VAC	17,5mm	17,745
270 401	P1-SU 230C		✓	✓	✓	Sabit	- %40				✓	175-320VAC	17,5mm	20,055
270 402	P1-SU 115A		✓	✓	✓	Sabit	- %40				✓	90-150VAC	17,5mm	22,365
270 403	P1-SU 115C		✓	✓	✓	Sabit	- %40				✓	90-150VAC	17,5mm	24,15
270 134	M1-A		✓	✓		Sabit	± %20					230VAC, ±%25	17,5mm	20,895
270 132	M1-SA		✓	✓	✓	Sabit	± %20					230VAC, ±%25	17,5mm	19,635
270 135	M1-SP		✓	✓	✓	Sabit			✓			230VAC, ±%25	17,5mm	20,895
270 133	M1-SAP		✓	✓	✓	Sabit	± %20		✓			230VAC, ±%25	17,5mm	25,83
270 142	M1D-S			✓	✓	Sabit						380 .. 480VAC, ±%25	17,5mm	24,255
270 144	M1D-SA			✓	✓	Sabit	± %20					380 .. 480VAC, ±%25	17,5mm	26,355



AYARLANABİLİR KORUMA RÖLELERİ ÜRÜN SEÇİM TABLOSU

Sip. No.	Açıklama	Tekfaz Çalışma	Nötr Bağlantısı	Faz Yokluğu	Faz Sırası	Gecikme Süresi	Sabit Asimetri	Ayarlanabilir Asimetri	PTC Koruma	Ayarlanabilir Gerilim Koruma	Aşırı Yüksek / Düşük Gerilim Koruma	Çalışma Gerilim Aralığı	Boyut	Fiyat EURO/Ad.
270 256	C1D-SA			✓	✓	0,1 .. 10sn		± %5 .. %20			✓	150-500VAC	17,5mm	35,28
270 257	C1D-SAP			✓	✓	0,1 .. 10sn		± %5 .. %20	✓		✓	150-500VAC	17,5mm	37,17
270 258	C1D-SVP			✓	✓	0,1 .. 10sn			✓	270V ... 370V AC 400V ... 500 V AC	✓	150-500VAC	17,5mm	37,17
270 156	C1-SA		✓	✓	✓	0,1 .. 10sn		± %5 .. %20			✓	85-320VAC	17,5mm	27,615
270 157	C1-SAP		✓	✓	✓	0,1 .. 10sn		± %5 .. %20	✓		✓	85-320VAC	17,5mm	31,08
270 158	C1-SVP		✓	✓	✓	0,1 .. 10sn			✓		✓	85-320VAC	17,5mm	31,08
270 159	V1		✓	✓		0,1 .. 10sn					✓	85-320VAC	17,5mm	26,985
270 160	V1-S		✓	✓	✓	0,1 .. 10sn				150V ... 210V AC 240V ... 300 V AC	✓	85-320VAC	17,5mm	29,925
270 170	V1-M	✓	✓	✓		0,1 .. 10sn					✓	85-320VAC	17,5mm	26,985
270 162	V1-T*		✓	✓		0,1 .. 10sn					✓	85-320VAC	17,5mm	28,56
270 259	V1D			✓		0,1 .. 10sn				270V ... 370V AC	✓	150-500VAC	17,5mm	41,37
270 260	V1D-S			✓	✓	0,1 .. 10sn				400V ... 500 V AC	✓	150-500VAC	17,5mm	43,89
270 130	G1-SA		✓	✓	✓	0,1 .. 10sn		± %5 .. %20 / OFF		± UN x (%5 .. %20) / OFF		230VAC, ±%25	17,5mm	27,615
270 131	G1-SAP		✓	✓	✓	0,1 .. 10sn		± %5 .. %20 / OFF	✓	± UN x (%5 .. %20) / OFF		230VAC, ±%25	17,5mm	31,08
270 136	G1-A		✓	✓		0,1 .. 10sn		± %5 .. %20 / OFF		± UN x (%5 .. %20) / OFF		230VAC, ±%25	17,5mm	25,095
270 140	G1D-SA			✓	✓	0,1 .. 10sn		± %5 .. %20 / OFF		± UN x (%5 .. %20) / OFF		380 .. 480VAC, ±%25	17,5mm	38,745
270 141	G1D-SA-L			✓	✓	0,1 .. 10sn		± %5 .. %20 / OFF		± UN x (%5 .. %20) / OFF		190 .. 230VAC, ±%25	17,5mm	41,37
270 180	G1-SVP		✓	✓	✓	0,1 .. 10sn				150V ... 210V AC 240V ... 300 V AC		230VAC, ±%25	17,5mm	26,985
270 145	G1D-SV			✓	✓	0,1 .. 10sn				270V ... 370V AC 400V ... 500 V AC		400VAC, ±%25	17,5mm	38,745
270 139	G1-SV		✓	✓	✓	0,1 .. 10sn				150V ... 210V AC 240V ... 300 V AC		230VAC, ±%25	17,5mm	27,615
270 146	G1-VM	✓	✓	✓		0,1 .. 10sn				150V ... 210V AC 240V ... 300 V AC		230VAC, ±%25	17,5mm	31,08
270 147	G1-TUM	✓	✓	✓		1 .. 15dk				Sabit, U < 0.75 x Un		230VAC, ±%25	17,5mm	31,08

* Hata durumuna geçme ve hatadan normal çalışma durumuna geçme olmak üzere 2 ayrı gecikme süresi mevcuttur.



ZAMAN RÖLELERİ ÜRÜN SEÇİM TABLOSU

Sip. No.	Açıklama	Çekme Gecikmesi (mod.: a,ND)	Bırakma Gecikmesi (mod.: b,FD)	Çekme Bırakma Gecikmesi (mod.: NFD)	Açık Flaşör (mod.: F0H)	Kapalı Flaşör (mod.: g,F0H)	Kontrol Girişli Fonksiyonlar (mod.: c,d,e,f,h,i,k)	Hassas Zaman Ayarı	2 Form C Röle	Besleme Gerilimi	Boyut	Fiyat EURO/Ad.
270 363	T1-30S	✓								24VAC/DC veya 180 .. 265VAC	17,5mm	15,12
270 350	T1-60S	✓								24 .. 300VAC/DC	17,5mm	19,005
270 352	T1-60S2	✓							✓	24 .. 300VAC/DC, 2 x Form C Röle	17,5mm	35,28
270 359	T1-100S	✓								24VAC/DC veya 180 .. 265VAC	17,5mm	15,12
270 351	T1-FLASH				✓					24VAC/DC veya 180 .. 265VAC	17,5mm	22,47
270 353	T1-M5	✓	✓	✓	✓	✓				24 .. 300VAC/DC	17,5mm	21,315
270 354	T1-K	✓	✓	✓	✓	✓	✓			24 .. 300VAC/DC	17,5mm	36,75
270 355	T1-M4	✓	✓		✓	✓				24 .. 300VAC/DC	17,5mm	19,11
270 357	T1-XS	✓			✓	✓				24 .. 300VAC/DC	17,5mm	28,56
270 370	Z1-60S	✓								12VAC/DC veya 180 .. 265VAC	17,5mm	19,425
270 371	Z1-FLASH				✓					12VAC/DC veya 180 .. 265VAC	17,5mm	22,47
270 373	Z1-M5	✓	✓	✓	✓	✓				12VAC/DC veya 180 .. 265VAC	17,5mm	21,63
270 374	Z1-K	✓	✓	✓	✓	✓	✓			12VA C/DC veya 180 .. 265VAC	17,5mm	36,75
270 375	Z1-M4	✓	✓		✓	✓				12VAC/DC veya 180 .. 265VAC	17,5mm	18,90
270 377	Z1-XS	✓			✓	✓				12VAC/DC veya 180 .. 265VAC	17,5mm	28,56

KONTROL RÖLELERİ ÜRÜN SEÇİM TABLOSU

Sip. No.	Açıklama	Fonksiyon	Besleme Gerilimi	Boyut	Fiyat EURO/Ad.
270 358	SD1	Yıldız - Üçgen zaman rölesi (FormC)	150 .. 450VAC	17,5mm	20,895
270 364	SD1C	3 terminalli, Yıldız - Üçgen zaman rölesi (FormC)	150 .. 450VAC	17,5mm	20,895
270 362	SD1-24	Yıldız - Üçgen zaman rölesi (FormC)	24 .. 300VAC/DC	17,5mm	21,63
270 365	SD1C-24	3 terminalli, Yıldız - Üçgen zaman rölesi (FormC)	24 .. 300VAC/DC	17,5mm	20,895
270 378	ZD-1	Yıldız - Üçgen zaman rölesi (FormC)	12VAC/DC veya 180 .. 265VAC	17,5mm	21,63
270 001	LC3	2 veya 3 elektrotlu 100metre sıvı seviye rölesi	150 .. 500VAC	36mm	24,255
270 002	LC3-T	3 elektrotlu 800metre sıvı seviye rölesi	185 .. 265VAC	36mm	24,255
270 050	PH1-20L	Fotosel Röle 1 .. 20Lux ayarlı (FG-05 fotosel göz dahil)	24 .. 300VAC/DC	17,5mm	26,775
270 356	T1-LR	Sol-Sağ zaman Rölesi	24 .. 300VAC/DC	17,5mm	27,195
270 376	Z1-LR	Sol-Sağ zaman Rölesi	12VAC/DC veya 180 .. 265VAC	17,5mm	27,195

AKIM-FREKANS KORUMA ÜRÜN SEÇİM TABLOSU

Sip. No.	Açıklama	Fonksiyon	Çalışma Gerilim Aralığı	Boyut	Fiyat EURO/Ad.
270 270	CPR-16	1..16A AC Ayarlanabilir Aşırı Akım Koruma Rölesi (16A üzeri akım trafosu ile birlikte kullanılabilir.)	36..300VAC / 24..300VDC	36mm	29,925
270 161	F1	Ayarlanabilir Frekans Koruma Rölesi, 40-65hz Arası Ayarlanabilir	85..320VAC	17,5mm	37,275

AKSESUARLAR

Sip. No.	Açıklama	Fonksiyon	Fiyat EURO/Ad.
280 010	FG-05	Fotosel Göz (PH1-20L için)	7,665
280 610	SE-1	Sıvı seviye elektrodu(LC3/LC3-T için)	4,515

TEK KONTAK INTERFACE RÖLELER

KPR-SC

- 6 ...230V opsiyonu
- Üst köprü ile kolay montaj
- 6.2 mm genişlik
- LED gösterge
- Basit röle çıkarma mekanizması
- Uzun anahtarlama ömrü
- Sökülüp takılabilir röle
- Dekafiks ile markalama



ÇİFT KONTAK INTERFACE RÖLELER

KPR-SW - 2C

- 6 ...230V opsiyonu
- 2 CO kontak
- 2x8A anahtarlama akımı
- Üst köprü ile kolay montaj
- 14 mm genişlik
- Led gösterge
- Basit röle çıkarma mekanizması
- Uzun anahtarlama ömrü



YÜKSEK AKIM INTERFACE RÖLELER

KPR-SW - 1C

- 6 ...230V opsiyonu
- 1 CO kontak
- 12A anahtarlama akımı
- Üst köprü ile kolay montaj
- 14 mm genişlik
- Led gösterge
- Basit röle çıkarma mekanizması
- Uzun anahtarlama ömrü



Üst köprü sayesinde
12A kadar anahtarlama yapabilir.

YAY BASKILI INTERFACE RÖLELER

KPR-CI

- 6 ...230V opsiyonu
- Titreşimden etkilenmeyen tasarımı
- 6.2 mm genişlik
- LED gösterge
- Yay bağlantılı
- Plug-in köprü sayesinde zamandan tasarruf sağlar.
- Entegre edilmiş RCZ filtre seçeneği
- Dekafiks ile markalama



PLC RÖLELER



VİDA BAĞLANTILI - 6,2mm, 6...230V OPSİYONLU, 6A KONTAK AKIMLI RÖLE



Sip. No.	Ürün	Amb. adedi	Fiyat EURO/Ad.
270 794	KPR-SCE-6VDC-1C	10	17,955
270 800	KPR-SCE-12VAC/DC-1C	10	17,955
270 804	KPR-SCE-12VDC-1C	10	17,955
270 810	KPR-SCE-24VAC/DC-1C	10	17,43
270 814	KPR-SCE-24VDC-1C	10	13,86
270 820	KPR-SCE-48VAC/DC-1C	10	17,955
270 824	KPR-SCE-48VDC-1C	10	17,955
270 830	KPR-SCE-60VAC/DC-1C	10	17,955
270 834	KPR-SCE-60VDC-1C	10	17,955
270 840	KPR-SCE-115VAC/DC-1C	10	17,955
270 844	KPR-SCE-115VDC-1C	10	17,955
270 850	KPR-SCE-230VAC/DC-1C	10	17,955
270 852	KPR-SCE-230VAC-1C	10	17,955
270 858	KPR-SCF-230VAC-1C	10	23,205

PUSH-IN BAĞLANTILI - TİTREŞİMDEN ETKİLENMEYEN TASARIM, 6,2mm , 6A KONTAK AKIMLI RÖLE



Sip. No.	Ürün	Amb. adedi	Fiyat EURO/Ad.
271510	KPR-CIE-12VAC/DC-1C	20	18,27
271514	KPR-CIE-12VDC-1C	20	18,27
271520	KPR-CIE-24VAC/DC-1C	20	20,79
271524	KPR-CIE-24VDC-1C	20	18,27
271530	KPR-CIE-48VAC/DC-1C	20	20,79
271534	KPR-CIE-48VDC-1C	20	20,79
271540	KPR-CIE-60VAC/DC-1C	20	20,79
271544	KPR-CIE-60VDC-1C	20	20,79
271550	KPR-CIE-115VAC/DC-1C	20	18,27
271554	KPR-CIE-115VDC-1C	20	18,27
271556	KPR-CIF-115VAC/DC-1C	20	18,27
271560	KPR-CIE-230VAC/DC-1C	20	18,27
271562	KPR-CIE-230VAC-1C	20	18,27
271568	KPR-CIF-230VAC-1C	20	18,27

1 ENVERSÖR RÖLE - 14mm , 1X16A KONTAK AKIMLI RÖLE



Sip. No.	Ürün	Amb. adedi	Fiyat EURO/Ad.
272004	KPR-SWE-6VDC-1C	10	22,89
272020	KPR-SWE-12VAC/DC-1C	10	22,89
272024	KPR-SWE-12VDC-1C	10	22,89
272040	KPR-SWE-24VAC/DC-1C	10	22,89
272044	KPR-SWE-24VDC-1C	10	22,89
272060	KPR-SWE-48VAC/DC-1C	10	22,89
272064	KPR-SWE-48VDC-1C	10	22,89
272080	KPR-SWE-60VAC/DC-1C	10	22,89
272084	KPR-SWE-60VDC-1C	10	22,89
272100	KPR-SWE-115VAC/DC-1C	10	22,89
272104	KPR-SWE-115VDC-1C	10	22,89
272120	KPR-SWE-230VAC/DC-1C	10	22,89
272122	KPR-SWE-230VAC-1C	10	22,89
272106	KPR-SWF-115VAC/DC-1C	10	28,35
272126	KPR-SWF-230VAC/DC-1C	10	28,35
272128	KPR-SWF-230VAC-1C	10	28,35

2 ENVERSÖR RÖLE - 14mm , 2x8A KONTAK AKIMLI RÖLE



Sip. No.	Ürün	Amb. adedi	Fiyat EURO/Ad.
272504	KPR-SWE-6VDC-2C	10	22,89
272520	KPR-SWE-12VAC/DC-2C	10	22,89
272524	KPR-SWE-12VDC-2C	10	24,465
272540	KPR-SWE-24VAC/DC-2C	10	20,685
272544	KPR-SWE-24VDC-2C	10	24,465
272560	KPR-SWE-48VAC/DC-2C	10	22,89
272564	KPR-SWE-48VDC-2C	10	22,89
272580	KPR-SWE-60VAC/DC-2C	10	22,89
272584	KPR-SWE-60VDC-2C	10	22,89
272600	KPR-SWE-115VAC/DC-2C	10	24,465
272604	KPR-SWE-115VDC-2C	10	22,89
272620	KPR-SWE-230VAC/DC-2C	10	24,465
272622	KPR-SWE-230VAC-2C	10	22,155
272606	KPR-SWF-115VAC/DC-2C	10	30,45
272626	KPR-SWF-230VAC/DC-2C	10	28,35
272628	KPR-SWF-230VAC-2C	10	28,35

PLC RÖLE İÇİN YEDEK RÖLE VE AKSESUARLAR

YEDEK RÖLELER - 6,2mm - 6A - 5 PİN

Sip. No.	Ürün	Amb. adedi	Fiyat EURO/Ad.
95040	REL 60V DC SLIM TIP 6A/250VAC	10	9,45
95041	REL 24V DC SLIM TIP 6A/250VAC	10	9,45
95042	REL 12V DC SLIM TIP 6A/250VAC	10	9,45
95043	REL 5V DC SLIM TIP 6A/250VAC	10	9,45

YEDEK RÖLELER - 14mm - 1x16A

Sip. No.	Ürün	Amb. adedi	Fiyat EURO/Ad.
95060	REL 110V DC WIDE TYPE 16A/250VAC	10	11,55
95061	REL 48V DC WIDE TYPE 16A/250VAC	10	11,55
95062	REL 24V DC WIDE TYPE 16A/250VAC	10	11,55
95063	REL 12V DC WIDE TYPE 16A/250VAC	10	11,55
95064	REL 5V DC WIDE TYPE 16A/250VAC	10	11,55

YEDEK RÖLELER - 14mm - 2x8A

Sip. No.	Ürün	Amb. adedi	Fiyat EURO/Ad.
95050	REL 110V DC WIDE TYPE 2x8A/250VAC	10	11,55
95051	REL 48V DC WIDE TYPE 2x8A/250VAC	10	11,55
95052	REL 24V DC WIDE TYPE 2x8A/250VAC	10	11,55
95053	REL 12V DC WIDE TYPE 2x8A/250VAC	10	11,55
95054	REL 5V DC WIDE TYPE 2x8A/250VAC	10	11,55

YEDEK SOKETLER VİDA BAĞLANTILI - 6,2mm

Sip. No.	Ürün	Amb. adedi	Fiyat EURO/Ad.
270795	KPR-SCE-6VDC-1C (RELAY SOCKET)	10	11,655
270801	KPR-SCE-12VAC/DC-1C ROLESİZ GOVDE	10	11,655
270805	KPR-SCE-12VDC-1C (RELAY SOCKET)	10	9,24
270811	KPR-SCE-24VAC/DC-1C ROLESİZ GOVDE	10	11,655
270815	KPR-SCE-24VDC-1C (RELAY SOCKET)	10	11,655
270821	KPR-SCE-48VAC/DC-1C ROLESİZ GOVDE	10	11,655
270825	KPR-SCE-48VDC-1C (RELAY SOCKET)	10	9,24
270831	KPR-SCE-60VAC/DC-1C ROLESİZ GOVDE	10	11,655
270835	KPR-SCE-60VDC-1C (RELAY SOCKET)	10	9,24
270841	KPR-SCE-115VAC/DC-1C ROLESİZ GOVDE	10	10,29
270845	KPR-SCE-115VDC-1C (RELAY SOCKET)	10	9,24
270851	KPR-SCE-230VAC/DC-1C ROLESİZ GOVDE	10	10,29
270853	KPR-SCE-230VAC-1C (RELAY SOCKET)	10	9,24
270859	KPR-SCF-230VAC-1C (RELAY SOCKET)	10	14,175

YEDEK SOKETLER VİDA BAĞLANTILI - 1x16A 14mm

Sip. No.	Ürün	Amb. adedi	Fiyat EURO/Ad.
272005	KPR-SWE-6VDC-1C (RELAY SOCKET)	10	12,60
272021	KPR-SWE-12VAC/DC-1C (RELAY SOCKET)	10	12,60
272025	KPR-SWE-12VDC-1C (RELAY SOCKET)	10	12,60
272041	KPR-SWE-24VAC/DC-1C (RELAY SOCKET)	10	12,60
272045	KPR-SWE-24VDC-1C (RELAY SOCKET)	10	12,60
272061	KPR-SWE-48VAC/DC-1C (RELAY SOCKET)	10	12,60
272065	KPR-SWE-48VDC-1C (RELAY SOCKET)	10	12,60
272081	KPR-SWE-60VAC/DC-1C (RELAY SOCKET)	10	12,60
272085	KPR-SWE-60VDC-1C (RELAY SOCKET)	10	12,60
272101	KPR-SWE-115VAC/DC-1C (RELAY SOCKET)	10	12,60
272105	KPR-SWE-115VDC-1C (RELAY SOCKET)	10	12,60
272121	KPR-SWE-230VAC/DC-1C (RELAY SOCKET)	10	12,60
272122	KPR-SWE-230VAC-1C	10	22,89
272127	KPR-SWF-230VAC/DC-1C (RELAY SOCKET)	10	15,855
272129	KPR-SWF-230VAC-1C (RELAY SOCKET)	10	16,70

YEDEK SOKETLER VİDA BAĞLANTILI - 2x8A 14mm

Sip. No.	Ürün	Amb. adedi	Fiyat EURO/Ad.
272505	KPR-SWE-6VDC-2C (RELAY SOCKET)	10	12,60
272521	KPR-SWE-12VAC/DC-2C (RELAY SOCKET)	10	12,60
272525	KPR-SWE-12VDC-2C (RELAY SOCKET)	10	12,60
272541	KPR-SWE-24VAC/DC-2C (RELAY SOCKET)	10	12,60
272545	KPR-SWE-24VDC-2C (RELAY SOCKET)	10	15,96
272561	KPR-SWE-48VAC/DC-2C (RELAY SOCKET)	10	10,92
272565	KPR-SWE-48VDC-2C (RELAY SOCKET)	10	12,60
272581	KPR-SWE-60VAC/DC-2C (RELAY SOCKET)	10	12,60
272585	KPR-SWE-60VDC-2C (RELAY SOCKET)	10	12,60
272601	KPR-SWE-115VAC/DC-2C (RELAY SOCKET)	10	12,60
272605	KPR-SWE-115VDC-2C (RELAY SOCKET)	10	12,60
272621	KPR-SWE-230VAC/DC-2C (RELAY SOCKET)	10	12,60
272623	KPR-SWE-230VAC-2C (RELAY SOCKET)	10	12,60
272627	KPR-SWF-230VAC/DC-2C (RELAY SOCKET)	10	17,535
272629	KPR-SWF-230VAC-2C (RELAY SOCKET)	10	17,535

INTERFACE RÖLE (KPR-CI) AKSESUARLAR



	Nihayet Plakası	2'li köprü	3'li köprü	4'li köprü	5'li köprü	10'li köprü	DG 6/5 Etiket	DB 5 Etiket	11.2 Şerit etiketi
Sipariş Numarası	450389	470112	470113	470114	470115	470119	505330	505850	1020100
Ambalaj Birimi	10 adet.	25 adet.	20 adet.	15 adet.	10 adet.	5 adet.	400 adet.	500 adet.	1 adet.
Fiyat Euro/Ad.	0,855	0,82	1,223	1,653	2,153	4,605	0,04	0,034	28,700

INTERFACE RÖLE (KPR-SC) AKSESUARLAR

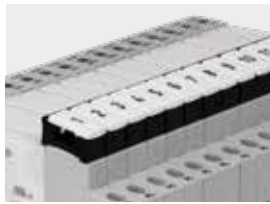

Sip. No.	Tip	Açıklama	Amb. Adet	Fiyat EURO/Ad.
476 605	TK - KPR - SCE16	Tarak Köprü (16'li)	25	4,935
476 606	TK - KPR - SCE8	Tarak Köprü (8'li)	50	2,625
463 247	APP - KPR	Ayrırma Plakası	25	0,875
505 390	DG 10/6T	Baskısız Etiket	360	0,047

* Ayrıntılı bilgi için sayfa 75'e bakınız. (Pano Yüzevi ve Komponent Markalama)

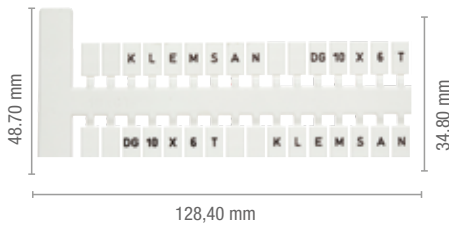

Kontakt Tipi	1CO
Kontakt Kapasitesi (Cos ϕ =1)	6A 250VAC / 30VDC
Maksimum Anahtarlama Gerilimi	400VAC / 125VDC
Maksimum Anahtarlama Akımı	6A
Maksimum Anahtarlama Gücü	1500VA / 180W
Mekanik Ömür	1 x 10 ⁷ anahtarlama
Elektriksel Ömür	NO 3 x 10 ⁴ anahtarlama (85°C) NC 1 x 10 ⁵ anahtarlama (85°C)
Çekme Süresi	10 msn maksimum
Bırakma Süresi	5 msn maksimum

INTERFACE RÖLE (KPR-SW) AKSESUARLAR

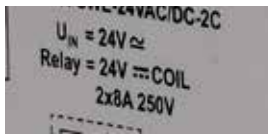
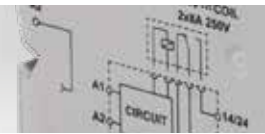

Sip. No.	Tip	Açıklama	Amb. Adet	Fiyat Euro/Ad.
476 900	TK-KPR-SWE8	Tarak Köprü (8'li)	25	3,125
463 247	APP - KPR	Ayrırma Plakası	25	0,875
505 390	DG 10/6T	Baskısız Etiket	360	0,047

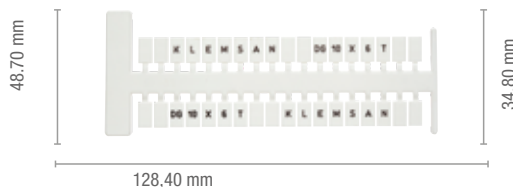



SİNYAL DÖNÜŞTÜRÜCÜLER

ASCON ANALOG SINYAL DÖNÜŞTÜRÜCÜ



ASCON sinyal dönüştürücü, bir analog sinyali bir başka analog sinyale dönüştüren elektronik bir cihazdır. Sıcaklık, gerilim ve akım parametrelerini V, mV, mA ve RS-485 çıkışlarına çevirir. Giriş sinyallerini ölçer ve sürekli olarak başka bir sinyal formuna dönüştürür. Giriş, çıkış ve besleme, koruma izolasyonu sağlamak amacıyla birbirlerinden elektriksel olarak izole edilmiştir. Ayar potları ile farklı giriş ve çıkış aralıkları konfigüre etmek mümkündür. Ölçülen değerler, PLC analog kartına ihtiyaç olmaksızın gerçek zamanlı analog sinyal izlemesinin yapılabilmesi için, RS-485 modbus bağlantı üzerinden bir PC'ye aktarılabilir.

ASCON ÜRÜN SEÇİM TABLOSU / FİYAT TABLOSU

Sip.No.	Açıklama	İzolasyon	Giriş		Çıkış		Besleme Gerilimi	Boyut	Fiyat EURO/Ad.
			Tip	Aralık	Tip	Aralık			
602 300	ASCON 311	3 Yol	DC Gerilim ve Akım (mV,V,mA)	30 sinyal kombinasyonu; 4-20mA, 0-10V, ... vs.	DC Gerilim ve Akım (mV,V,mA)	10 sinyal kombinasyonu; 4-20mA, 0-10V, ... vs.	11 .. 30VDC	17,5mm	201,285
602 310	ASCON 321	3 Yol	PT100 (2,3,4 telli)	-150°C .. 800°C ayarlanabilir.	DC Gerilim ve Akım (mV,V,mA)	10 sinyal kombinasyonu; 4-20mA, 0-10V, ... vs.	11 .. 30VDC	17,5mm	194,775
602 320	ASCON 331	3 Yol	Termokupl (J, K, E, R ve S)	J : -200°C .. 1200 °C ayarlanabilir. K : -200°C.. 1350 °C ayarlanabilir. E : -200°C .. 950 °C ayarlanabilir. R : -50°C .. 1750 °C ayarlanabilir. S : -50°C .. 1750 °C ayarlanabilir.	DC Gerilim ve Akım (mV,V,mA)	10 sinyal kombinasyonu; 4-20mA, 0-10V, ... vs.	11 .. 30VDC	17,5mm	217,14
602 330	ASCON 341		PNP, NPN, Namur, Push-Pull, Kuru Kontak	0 .. 100 kHz arası pot ile ayarlanabilir 0 .. 150 kHz arası pot ile ayarlanabilir	DC Gerilim ve Akım (mV,V,mA)	6 sinyal kombinasyonu; 4-20mA, 0-10V, ... vs.	11 .. 30VDC	17,5mm	290,745
602 400	ASCON 352	3 Yol	mV, V, mA, PT100 (2, 3 ve 4 telli)Termokupl (J,K,E,R ve S)	30 farklı sinyal kombinasyonu; PT100 (-150°C .. 800°C ayarlanabilir); J,K,E,R ve S termokupl tipleri.	RS-485	Modbus RTU	11 .. 30VDC	17,5mm	156,555

PASİF İZOLATÖRLER PASİF İZOLATÖR / DÖNÜŞTÜRÜCÜ



PİSO Serisi, besleme gerektirmeyen giriş ve çıkışı izole yeni nesil sinyal dönüştürücü serisidir. 1 giriş-1 çıkış, 2 giriş 2-çıkış, 1 giriş-2 çıkış modelleri mevcuttur.

0-20mA / 0-20mA, 4-20mA / 4-20mA, 0-20mA / 0-10V, 0-20mA / 0-5V sinyal dönüşümleri yapabilir.

PİSO SERİSİ PASİF İZOLATÖRLER ÜRÜN SEÇİM TABLOSU / FİYAT TABLOSU

Sip.No.	Açıklama	İzolasyon	Giriş		Çıkış		Besleme	Boyut	Fiyat EURO/Ad.
			Adet	Aralık	Adet	Aralık			
602 800	PİSO-DC-1	2 YOL	1	0-20mA	1	0-20mA	-	17,5mm	93,66
602 801	PİSO-DC-1	2 YOL	1	4-20mA	1	4-20mA	-	17,5mm	93,66
602 802	PİSO-DC-1	2 YOL	1	0-20mA	1	0-10V	-	17,5mm	93,66
602 803	PİSO-DC-1	2 YOL	1	0-20mA	1	0-5V	-	17,5mm	93,66
602 850	PİSO-DC-2	2 YOL	2	0-20mA	2	0-20mA	-	17,5mm	135,555
602 851	PİSO-DC-2	2 YOL	2	4-20mA	2	4-20mA	-	17,5mm	135,555
602 852	PİSO-DC-2	2 YOL	2	0-20mA	2	0-10V	-	17,5mm	135,555
602 853	PİSO-DC-2	2 YOL	2	0-20mA	2	0-5V	-	17,5mm	135,555
602 700	PİSO-DC-DUO	2 YOL	1	0-20mA	2	0-20mA	-	17,5mm	130,20
602 701	PİSO-DC-DUO	2 YOL	1	4-20mA	2	4-20mA	-	17,5mm	130,20
602 702	PİSO-DC-DUO	2 YOL	1	0-20mA	2	0-10V	-	17,5mm	130,20
602 703	PİSO-DC-DUO	2 YOL	1	0-20mA	2	0-5V	-	17,5mm	130,20

PT 100 DÖNÜŞTÜRÜCÜLER

Sip. No.	Tip	Açıklama	Amb. Adet	Fiyat EURO/Ad.
604 100	TT-RTD-LP-C (-50°C .. 100°C)	Döngü Beslemeli PT100 Dönüştürücü (Giriş 2,3 Telli PT100, -50°C...+ 100°C - Çıkış 4..20mA)	1	152,88
604 101	TT-RTD-LP-C (0°C .. 100°C)	Döngü Beslemeli PT100 Dönüştürücü (Giriş 2,3 Telli PT100, 0°C...+ 100°C - Çıkış 4..20mA)	1	152,88
604 102	TT-RTD-LP-C (0°C .. 150°C)	Döngü Beslemeli PT100 Dönüştürücü (Giriş 2,3 Telli PT100, 0°C...+ 150°C - Çıkış 4..20mA)	1	152,88
604 103	TT-RTD-LP-C (0°C .. 200°C)	Döngü Beslemeli PT100 Dönüştürücü (Giriş 2,3 Telli PT100, 0°C...+ 200°C - Çıkış 4..20mA)	1	152,88
604 104	TT-RTD-LP-C (0°C .. 300°C)	Döngü Beslemeli PT100 Dönüştürücü (Giriş 2,3 Telli PT100, 0°C...+ 300°C - Çıkış 4..20mA)	1	152,88
604 105	TT-RTD-LP-C (-50°C .. 150°C)	Döngü Beslemeli PT100 Dönüştürücü (Giriş 2,3 Telli PT100, -50°C...+ 150°C - Çıkış 4..20mA)	1	152,88
604 106	TT-RTD-LP-C (-50°C .. 200°C)	Döngü Beslemeli PT100 Dönüştürücü (Giriş 2,3 Telli PT100, -50°C...+ 200°C - Çıkış 4..20mA)	1	152,88
604 107	TT-RTD-LP-C (0°C .. 500°C)	Döngü Beslemeli PT100 Dönüştürücü (Giriş 2,3 Telli PT100, -50°C...+ 500°C - Çıkış 4..20mA)	1	152,88



PT 100 DÖNÜŞTÜRÜCÜLER

Sip. No.	Tip	Açıklama	Amb. Adet	Fiyat EURO/Ad.
603 860	TT-RTD-LP (-50°C .. 100°C)	Döngü Beslemeli PT100 Dönüştürücü (Giriş 2,3 Telli PT100, -50°C...+ 100°C - Çıkış 4..20mA)	1	127,47
603 861	TT-RTD-LP (0°C .. 100°C)	Döngü Beslemeli PT100 Dönüştürücü (Giriş 2,3 Telli PT100, 0°C...+ 100°C - Çıkış 4..20mA)	1	127,47
603 862	TT-RTD-LP (0°C .. 150°C)	Döngü Beslemeli PT100 Dönüştürücü (Giriş 2,3 Telli PT100, 0°C...+ 150°C - Çıkış 4..20mA)	1	127,47
603 863	TT-RTD-LP (0°C .. 200°C)	Döngü Beslemeli PT100 Dönüştürücü (Giriş 2,3 Telli PT100, 0°C...+ 200°C - Çıkış 4..20mA)	1	127,47
603 864	TT-RTD-LP (0°C .. 300°C)	Döngü Beslemeli PT100 Dönüştürücü (Giriş 2,3 Telli PT100, 0°C...+ 300°C - Çıkış 4..20mA)	1	127,47
603 865	TT-RTD-LP (-50°C .. 150°C)	Döngü Beslemeli PT100 Dönüştürücü (Giriş 2,3 Telli PT100, -50°C...+ 150°C - Çıkış 4..20mA)	1	127,47
603 866	TT-RTD-LP (-50°C .. 200°C)	Döngü Beslemeli PT100 Dönüştürücü (Giriş 2,3 Telli PT100, -50°C...+ 200°C - Çıkış 4..20mA)	1	127,47
603 867	TT-RTD-LP (0°C .. 500°C)	Döngü Beslemeli PT100 Dönüştürücü (Giriş 2,3 Telli PT100, 0°C...+ 500°C - Çıkış 4..20mA)	1	127,47



CT3 / VT3 SERİSİ

AKIM VE GERİLİM DÖNÜŞTÜRÜCÜLER

İZOLELİ GERÇEK RMS AKIM DÖNÜŞTÜRÜCÜLER

Sip. No.	Tip	Açıklama	Amb. Adet	Fiyat EURO/Ad.
600 100	CT3-AC	AC Beslemeli, Konfigre edilebilir akım dönüştürücüler	1	113,295
600 102	CT3-AC-24	DC Beslemeli, Konfigre edilebilir akım dönüştürücüler	1	113,295
600 104	CT3-AC-LP	Döngü Beslemeli, Konfigre edilebilir akım dönüştürücüler	1	113,295



Giriş sinyal aralığı (ürün üzerinden seçilebilir)	0 .. 1 A AC	0 .. 2 A AC	0 .. 3 A AC	0 .. 4 A AC	0 .. 5 A AC
--	-------------	-------------	-------------	-------------	-------------

Giriş sinyal frekansı	40 .. 70 Hz
-----------------------	-------------

Analog çıkış sinyali (ürün üzerinden seçilebilir)	0 .. 20 mA	4 .. 20 mA	±20 mA	20 .. 0 mA	20 .. 4 mA	0 .. 5 V	0 .. 10 V	±5 V	±10 V	10 .. 0 V	4 .. 20 mA
CT3-AC, CT3-AC-24											
Analog çıkış sinyali (CT3-AC-LP)											

İZOLELİ GERÇEK RMS GERİLİM DÖNÜŞTÜRÜCÜLER

Sip. No.	Tip	Açıklama	Amb. Adet	Fiyat EURO/Ad.
600 101	VT3-AC	AC Beslemeli, Konfigre edilebilir gerilim dönüştürücüler	1	113,295
600 103	VT3-AC-24	DC Beslemeli, Konfigre edilebilir gerilim dönüştürücüler	1	113,295
600 105	VT3-AC-LP	Döngü Beslemeli, Konfigre edilebilir gerilim dönüştürücüler	1	113,295
600 106	VT3-ACDC-24	DC Beslemeli, Konfigre edilebilir AC/DC gerilim dönüştürücüler	1	113,295



Giriş sinyal aralığı (ürün üzerinden seçilebilir.)

VT3-AC	0 .. 24 V AC	VT3-ACDC-24	0 .. 24 V AC
VT3-AC-24	0 .. 36 V AC		0 .. 54 V AC
VT3-AC-LP	0 .. 54 V AC		0 .. 120 V AC
	0 .. 80 V AC		0 .. 250 V AC
	0 .. 120 V AC		0 .. 450 V AC
	0 .. 170 V AC		0 .. 24 V DC
	0 .. 250 V AC		0 .. 54 V DC
	0 .. 400 V AC		0 .. 120 V DC
	0 .. 450 V AC		0 .. 250 V DC
	0 .. 500 V AC		0 .. 450 V DC
Giriş sinyal frekansı			40 .. 70 Hz

Analog Çıkış Sinyali
(ürün üzerinden seçilebilir.)

VT3-AC	0 .. 20 mA
VT3-AC-24	4 .. 20 mA
VT3-ACDC-24	± 20 mA
	20 .. 0 mA
	20 .. 4 mA
	0 .. 5 V
	0 .. 10 V
	± 5 V
	0 .. 20 mA
	10 .. 0 V
VT3-AC-LP	40 .. 20 mA



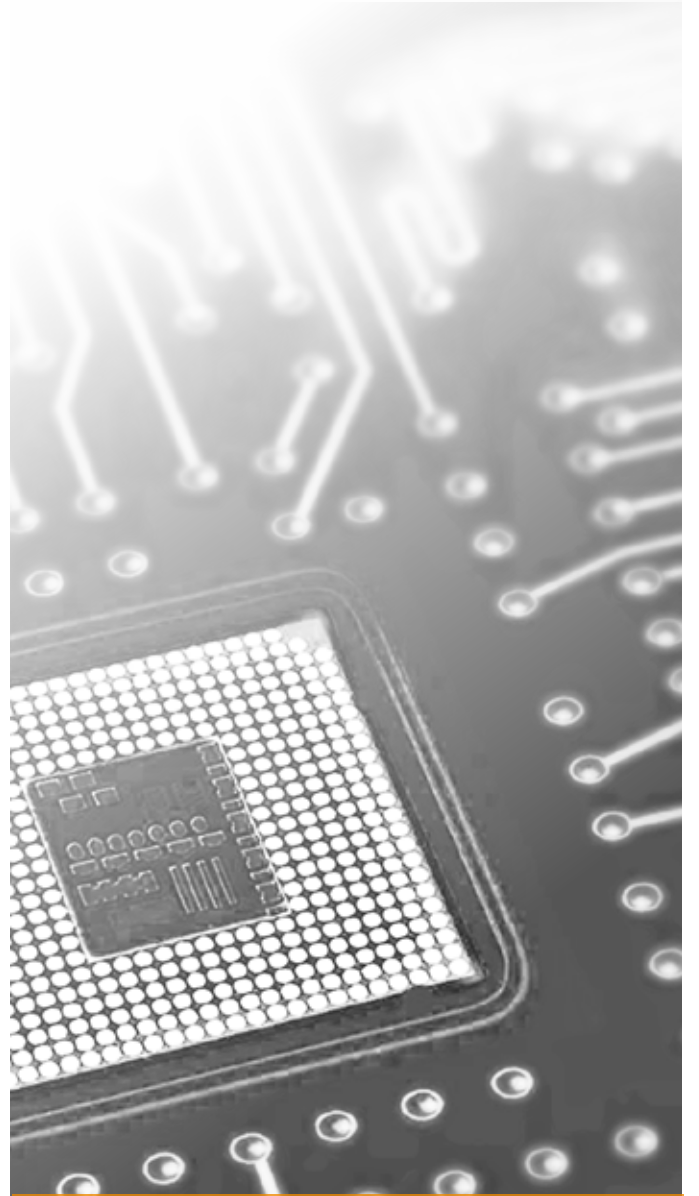
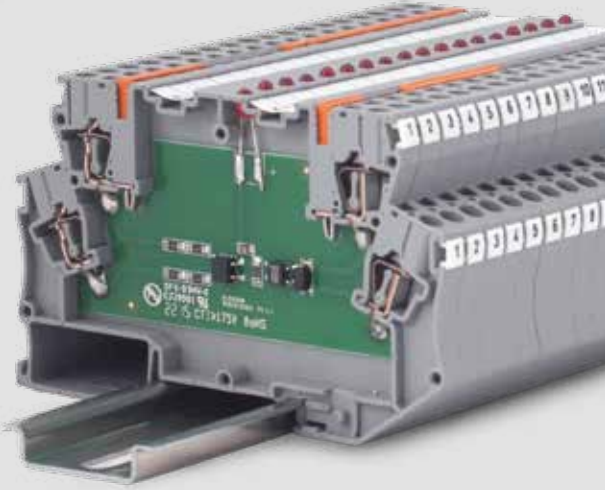

ELEKTRONİK MODÜLLER

OPTOCOUPLER MODÜL ÜRÜN SEÇİM TABLOSU / FİYAT TABLOSU

Sip. No.	Tip	Giriş Gerilimi	Çıkış		Anahtarlatma Tipi	Tepki Süresi	Fiyat EURO/Ad.
			Anahtarlatma Gerilim Aralığı	Maksimum Anahtarlatma Akımı			
112 010N	OPK-EKI-C	5V AC/DC	5-48V DC	0.65 A DC	Yüksek Taraf	<10ms	16,485
112 110N	OPK-EKI-C	12V AC/DC	5-48V DC	0.65 A DC	Yüksek Taraf	<10ms	16,485
112 220N	OPK-EKI-C	24V AC/DC	5-48V DC	0.65 A DC	Yüksek Taraf	<10ms	16,485
112 320N	OPK-EKI-C	48V AC/DC	5-48V DC	0.65 A DC	Yüksek Taraf	<10ms	16,485
112 420N	OPK-EKI-C	60V AC/DC	5-48V DC	0.65 A DC	Yüksek Taraf	<10ms	16,485
112 520N	OPK-EKI-C	110V AC/DC	5-48V DC	0.65 A DC	Yüksek Taraf	<10ms	16,485
112 620N	OPK-EKI-C	220V AC/DC	5-48V DC	0.65 A DC	Yüksek Taraf	<10ms	16,485
112 710N	OPK-EKI-C	9-72V DC	3-30V DC	5 A DC	Yüksek Taraf	<500µsn	19,425
112 720N	OPK-EKI-C	9-72V DC	3-30V DC	5 A DC	Düşük Taraf	<500µsn	19,425
112 730N	OPK-EKI-C	9-72V DC	24-260VAC	0.5 A AC	Yüksek Taraf	<500µsn	19,425

	Nihayet Plakası	2'li köprü	3'li köprü	4'li köprü	5'li köprü	10'li köprü	DG 6/5 Etiket	DB 5 Etiket	11.2 Şerit etiketi
Sipariş Numarası	450389	470112	470113	470114	470115	470119	505330	505850	1020100
Ambalaj Birimi	10 adet.	25 adet.	20 adet.	15 adet.	10 adet.	5 adet.	400 adet.	500 adet.	1 adet.
Fiyat Euro/Ad.	0,855	0,82	1,223	1,653	2,153	4,605	0,04	0,034	28,700

Bağlantı Tipi	Tek Damarlı İletken Kesit Alanı (min.-max.)	İletken Kesit Alanı AWG/kcmil (min.-max.)	Çok Damarlı İletken Kesit Alanı (min.-max.)	Aynı Kesitli İki İletken, Çok Damarlı, Plastik Klifli İz Yüklü (max.)	Kablo Sayma Uzunluğu (min.-max.)	Ters Diyot Gerilimi	Diyot Gerilim Düşümü	Diyot Akımı
Yay Bağlantılı	0.008-4 mm ²	AVG 28-12	0.8-2.5 mm ²	0.5 mm ²	8-10 mm	1000V	0.7V	1A

DM SERİSİ DİOD MODÜLÜ

Sip. No.	Tip	Açıklama	Amb. Adet	Fiyat EURO/Ad.
113 030	DM3-S	3 Diodlu	1	8,19
113 051	DM5-A-S	5 Diodlu Anot Köprülü	20	12,81
113 052	DM5-K-S	5 Diodlu Katot Köprülü	20	12,81
113 060	DM 6-S	6 Diodlu	3	15,96
113 080	DM 8-S	8 Diodlu	3	19,53
113 120	DM 12-S	12 Diodlu	2	26,775
113 141	DM 14A-S	14 Diodlu Anot Köprülü	3	29,19
113 142	DM 14K-S	14 Diodlu Katot Köprülü	3	29,19
113 221	DM 22A-S	22 Diodlu Anot Köprülü	2	33,495
113 222	DM 22K-S	22 Diodlu Katot Köprülü	2	33,495

LTM SERİSİ LAMBA TEST MODÜLÜ

Sip. No.	Tip	Açıklama	Amb. Adet	Fiyat EURO/Ad.
114 020	LTM2-S	2 Diodlu	1	17,01
114 040	LTM 4-S	4 Diodlu	3	19,74
114 060	LTM 6-S	6 Diodlu	2	22,365
114 071	LTM 7 A-S	7 Diodlu Anot Köprülü	3	22,995
114 111	LTM 11 A-S	11 Diodlu Anot Köprülü	2	29,505

FKM SERİSİ YASSI KABLO MODÜLÜ

Sip. No.	Tip	Açıklama	Amb. Adet	Fiyat EURO/Ad.
116 016	FKM 16	16 Kutuplu	1	21,525
116 020	FKM 20	20 Kutuplu	1	25,935
116 040	FKM 40	40 Kutuplu	1	47,145
116 050	FKM 50	50 Kutuplu	1	55,86

BDK 1 SERİSİ BASKILI DEVRE KLEMENSLERİ / PİN ARALIĞI: 5.08 mm.

Sip. No.	Tip	Kesit	Açıklama	Amb. Adet	Fiyat EURO/Ad.
090 117	BDK1	2,5 mm ²	1'li Nihayet Plakasız	100	0,315

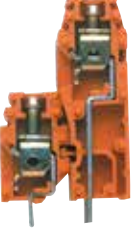
BDK 1-2 SERİSİ BASKILI DEVRE KLEMENSLERİ / PİN ARALIĞI: 5.08 mm.

Sip. No.	Tip	Kesit	Açıklama	Amb. Adet	Fiyat EURO/Ad.
090 517	BDK1-2	2,5 mm ²	1'li Nihayet Plakasız	100	0,735

BDK SERİSİ AYIRMA VE NİHAYET PLAKALARI

Sip. No.	Tip	Açıklama	Amb. Adet	Fiyat EURO/Ad.
091 017	NPP/BDK1	Nihayet Plakası BDK1 için	100	0,21
091 037	NPP/BDK1-2	Nihayet Plakası BDK1-2 için	100	0,21

RA - PP - PK SERİSİ BASKILI DEVRE MONTAJ MALZEMELERİ

Sip. No.	Tip	Açıklama	Renk	Amb. Adet	Fiyat EURO/Ad.
498 459	RA10	Ray Adaptörü MR 32 / MR 35 - Gri	Gri	10	0,514
250 107	RA1	Ray adaptörü	Turuncu	20	0,735
250 117	PP1	Montaj Profili (73mm)	Turuncu	1	10,815
250 207	PK1	Kulaksız Yan Kapak	Turuncu	20	0,525
250 217	PK2	Kulaklı Yan Kapak	Turuncu	20	0,525

WG EKI-N ELEKTRONİK KLEMENSLER - TEKNİK DATALAR

Sip. No.	Tip	Bağlantı Şekli	Açıklama	Amb. Adet	Fiyat EURO/Ad.
110 010N	-	1	Ters Bağlantı Koruma Modülü	20	5,88
110 020N	-	2	Ters Bağlantı Koruma Modülü	20	5,88
110 030N	-	3	Ters Bağlantı Koruma Modülü	20	5,88
110 040N	-	4	Ters Bağlantı Koruma Modülü	20	5,88
110 050N	-	5	Lamba Test Modülü	20	5,88
110 060N	-	6	Lamba Test Modülü	20	5,88
110 070N	-	7	Ters Bağlantı Koruma Modülü	20	5,88
110 080N	-	8	Ters Bağlantı Koruma Modülü	20	5,88
110 090N	-	9	Lamba Test Modülü	20	5,88
110 100N	-	10	Lamba Test Modülü	20	6,51
110 110N	-	11	Lamba Test Modülü	20	6,51
110 120N	24VAC/DC	12	Lamba Test Modülü	20	6,51
110 130N	24VAC/DC	13	Lamba Test Modülü	20	6,51
110 140N	24VDC	14	Gerilim Göstergesi	20	6,51
110 150N	110VDC	14	Gerilim Göstergesi	20	6,51
110 160N	220VDC	14	Gerilim Göstergesi	20	6,51
110 170N	24VDC	15	Gerilim Göstergesi	20	6,51
110 180N	48VAC/DC	15	Gerilim Göstergesi	20	6,51
110 190N	220VDC	15	Gerilim Göstergesi	20	6,51
110 200N	24VDC	16	Gerilim Göstergesi+flyback diyot	20	7,77
110 210N	24VDC	17	Gerilim Göstergesi+flyback diyot	20	7,77
110 270N	24VAC/DC	18	Gerilim Göstergesi	20	7,77
110 280N	48VAC/DC	18	Gerilim Göstergesi	20	7,77
110 290N	110VAC/DC	18	Gerilim Göstergesi	20	7,77
110 300N	220VAC/DC	18	Gerilim Göstergesi	20	7,77
110 310N	24VAC/DC	19	Gerilim Göstergesi+doğrultma	20	8,715
110 320N	110VAC/DC	19	Gerilim Göstergesi+doğrultma	20	8,715
110 330N	220VAC/DC	19	Gerilim Göstergesi+doğrultma	20	8,715
110 380N	-	20	Köprülü Klemens	20	8,715
110 410N	24VAC/DC	21	Gerilim Bölücü	20	8,30

	Nihayet Plakası	2'li köprü	3'li köprü	4'li köprü	5'li köprü	10'li köprü	DG 6/5 Etiket	DB 5 Etiket	11.2 Şerit etiketi
Sipariş Numarası	450389	470112	470113	470114	470115	470119	505330	505850	1020100
Ambalaj Birimi	10 adet.	25 adet.	20 adet.	15 adet.	10 adet.	5 adet.	400 adet.	500 adet.	1 adet.
Fiyat Euro/Ad.	0,855	0,82	1,223	1,653	2,153	4,605	0,04	0,034	28,700

WG EKI-N BLOK DİYAGRAMLAR

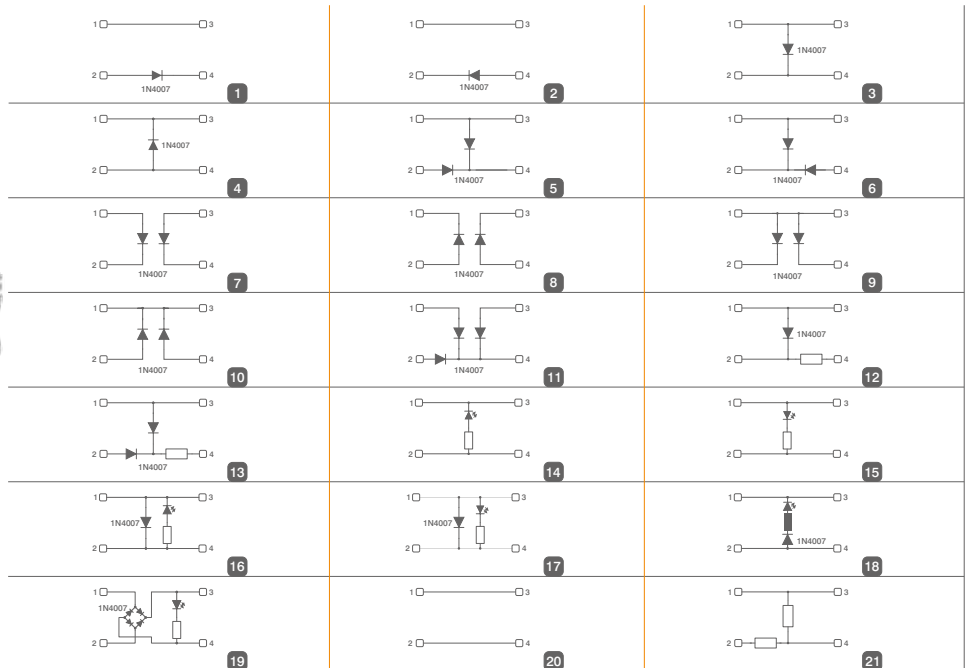
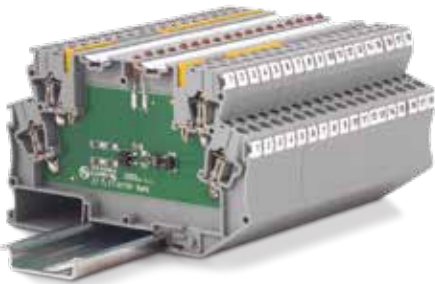



**İLETİŞİM
GÖSTERGELERİ**

ANC - ALRC - LSK SERİSİ İLETİŞİM GÖSTERGELERİ



ANC - ALRC - LSK SERİSİ İLETİŞİM GÖSTERGELERİ ÜRÜN SEÇİM TABLOSU

Sip. No.	Tip	Kanal Sayısı	Giriş Sinyali	Besleme	izolasyon	Çift Renk	Dahill Buzzer	Hafıza Haberleşme	Horn ve Alarm	Her Kanal için Röle Çıkışı	Test, Horn ve Del	Geçikme Süresi	Sinyal Testleme	İlk Alarm / Son	Dahill Pli	Boyut	Fiyat EURO/Ad.
604 672	ANC-32	32	110V AC/DC	85-300V AC/DC		✓	✓	✓	✓		✓	✓	✓	✓	✓	144x144	354,585
604 673	ANC-32	32	220V AC/DC	85-300V AC/DC		✓	✓	✓	✓		✓	✓	✓	✓	✓	144x144	354,585
604 675	ANC-32	32	24V AC/DC	24-50V AC/DC		✓	✓	✓	✓		✓	✓	✓	✓	✓	144x144	354,585
604 676	ANC-32	32	48V AC/DC	24-50V AC/DC		✓	✓	✓	✓		✓	✓	✓	✓	✓	144x144	354,585
604 662	ANC-24	24	110V AC/DC	85-300V AC/DC		✓	✓	✓	✓		✓	✓	✓	✓	✓	144x144	341,04
604 663	ANC-24	24	220V AC/DC	85-300V AC/DC		✓	✓	✓	✓		✓	✓	✓	✓	✓	144x144	341,04
604 665	ANC-24	24	24V AC/DC	24-50V AC/DC		✓	✓	✓	✓		✓	✓	✓	✓	✓	144x144	341,04
604 666	ANC-24	24	48V AC/DC	24-50V AC/DC		✓	✓	✓	✓		✓	✓	✓	✓	✓	144x144	341,04
604 632	ANC-16	16	110V AC/DC	85-300V AC/DC		✓	✓	✓	✓		✓	✓	✓	✓	✓	144x144	332,85
604 633	ANC-16	16	220V AC/DC	85-300V AC/DC		✓	✓	✓	✓		✓	✓	✓	✓	✓	144x144	332,85
604 650	ANC-16	16	24V AC/DC	24-50V AC/DC		✓	✓	✓	✓		✓	✓	✓	✓	✓	144x144	332,85
604 651	ANC-16	16	48V AC/DC	24-50V AC/DC		✓	✓	✓	✓		✓	✓	✓	✓	✓	144x144	332,85
604 622	ANC-8	8	110V AC/DC	85-300V AC/DC		✓	✓	✓	✓		✓	✓	✓	✓	✓	96x96	240,345
604 623	ANC-8	8	220V AC/DC	85-300V AC/DC		✓	✓	✓	✓		✓	✓	✓	✓	✓	96x96	240,345
604 610	ALRC-6	6	24V AC/DC	24V AC/DC					✓	✓	✓					96x96	110,775
604 611	ALRC-6	6	48V AC/DC	48V AC/DC					✓	✓	✓					96x96	110,775
604 612	ALRC-6	6	110V AC/DC	110V AC/DC					✓	✓	✓					96x96	110,775
604 613	ALRC-6	6	220V AC/DC	220V AC/DC					✓	✓	✓					96x96	110,775
604 620	ANC-8	8	24V AC/DC	85-300V AC/DC		✓	✓	✓	✓		✓	✓	✓	✓	✓	96x96	240,345
604 621	ANC-8	8	48V AC/DC	85-300V AC/DC		✓	✓	✓	✓		✓	✓	✓	✓	✓	96x96	240,345
583 041	LSK-4	4	24V AC/DC													96x96	58,17
583 042	LSK-4	4	48V AC/DC													96x96	58,17
583 043	LSK-4	4	110V AC/DC													96x96	58,17
583 045	LSK-4	4	220V AC/DC													96x96	58,17
583 061	LSK-6	6	24V AC/DC													96x96	65,52
583 062	LSK-6	6	48V AC/DC													96x96	65,52
583 063	LSK-6	6	110V AC/DC													96x96	65,52
583 065	LSK-6	6	220V AC/DC													96x96	65,52
583 091	LSK-9	9	24V AC/DC													96x96	75,60
583 092	LSK-9	9	48V AC/DC													96x96	75,60
583 093	LSK-9	9	110V AC/DC													96x96	75,60
583 095	LSK-9	9	220V AC/DC													96x96	75,60



KCT SERİSİ AÇILIR - KAPANIR AKIM TRAFOLARI

Sip. No.	Tip	Açıklama	Fiyat EURO/Ad.
701 950	KCT-SC-75	75/5 AÇILIR TİP AKIM TRAFOSU, 2,5VA, CLASS 0,5	43,47
701 860	KCT-SC-100	100/5 AÇILIR TİP AKIM TRAFOSU, 2,5VA, CLASS 0,5	43,47
701 870	KCT-SC-250	250/5 AÇILIR TİP AKIM TRAFOSU, 2,5VA, CLASS 0,5	43,47
701 890	KCT-SC-150	150/5 AÇILIR TİP AKIM TRAFOSU, 2,5VA, CLASS 0,5	43,47
701 900	KCT-SC-200	200/5 AÇILIR TİP AKIM TRAFOSU, 2,5VA, CLASS 0,5	43,47
701 910	KCT-SC-300	300/5 AÇILIR TİP AKIM TRAFOSU, 2,5VA, CLASS 0,5	55,545
701 920	KCT-SC-400	400/5 AÇILIR TİP AKIM TRAFOSU, 2,5VA, CLASS 0,5	55,545
701 930	KCT-SC-500	500/5 AÇILIR TİP AKIM TRAFOSU, 2,5VA, CLASS 0,5	55,545
701 940	KCT-SC-600	600/5 AÇILIR TİP AKIM TRAFOSU, 2,5VA, CLASS 0,5	55,545



Daha Yeşil Bir Yaşam için
Verimli Güç Kaynakları



KLEMSAN KPS GÜÇ KAYNAKLARI



KPS 30					
Sipariş Kodu	Model	Giriş Gerilimi	Açıklama	Amb. Adet	Fiyat Euro/Ad.
618 048	KPS-30	AC 85-264V	DC 21,6-29V / 1,5A	9	36,105



KPS 60					
Sipariş Kodu	Model	Giriş Gerilimi	Açıklama	Amb. Adet	Fiyat Euro/Ad.
618 049	KPS-60	AC 85-264V	DC 21,6-29V / 2,5A	6	42,504



KPS 75					
Sipariş Kodu	Model	Giriş Gerilimi	Açıklama	Amb. Adet	Fiyat Euro/Ad.
618 050	KPS-75	AC 90-264V	DC 24-28V / 3,2A	1	54,70



KPS 120					
Sipariş Kodu	Model	Giriş Gerilimi	Açıklama	Amb. Adet	Fiyat Euro/Ad.
618 051	KPS-120	AC 90-264V	DC 24-28V / 5A	1	60,194



KPS 120 P					
Sipariş Kodu	Model	Giriş Gerilimi	Açıklama	Amb. Adet	Fiyat Euro/Ad.
618 053	KPS-120-P	AC 90-264V	DC 24-28V / 5A	1	112,902



KPS 150					
Sipariş Kodu	Model	Giriş Gerilimi	Açıklama	Amb. Adet	Fiyat Euro/Ad.
618 052	KPS-150	AC 85-264V	DC 21,6-29V / 6,25A	3	78,126



KPS 240 P					
Sipariş Kodu	Model	Giriş Gerilimi	Açıklama	Amb. Adet	Fiyat Euro/Ad.
618 054	KPS-240-P	AC 85-264V	DC 24-28V / 10A	1	132,705



KPS 480 P					
Sipariş Kodu	Model	Giriş Gerilimi	Açıklama	Amb. Adet	Fiyat Euro/Ad.
618 055	KPS-480-P	AC 85-264V	DC 24-28V / 20A	1	262,269

PULS GÜÇ KAYNAKLARI

PULS DIMENSION PIANO SERİSİ

24VDC OUTPUT

Sipariş Kodu	Model	Giriş Gerilimi	Açıklama	Amb. Adet	Fiyat Euro/Ad.
610 290	PIC 120.241 C	AC 200-240 V	24-28 V 5A (DC-OK RÖLE KONTAĞI)	1	300,30
610 289	PIC 120.242 C	AC 200-240 V	24-28 V 5A	1	273,735
610 303	PIC 120.241 D	AC 100-120/ 200-240 V	24-28V 5A (110-220VAC SEÇİLEBİLİR GİRİŞ GERİLİMİ)	1	347,655
610 291	PIC 240.241 C	AC 200-240 V	24-28 V 10A	1	430,815
610 304	PIC 240.241 D	AC 100-240 V	24-28 V 10A (100-220VAC GİRİŞ ARALIĞI)	1	668,745

5VDC OUTPUT

Sipariş Kodu	Model	Giriş Gerilimi	Açıklama	Amb. Adet	Fiyat Euro/Ad.
610 192	ML15.051	AC 100-240V	DC 5-5.5V 3A	1	228,69
610 196	ML30.101	AC 100-240V	DC 5-5.5V 5A	1	336,105

12VDC OUTPUT

Sipariş Kodu	Model	Giriş Gerilimi	Açıklama	Amb. Adet	Fiyat Euro/Ad.
610 193	ML15.121	AC 100-240V	DC 12-15V 1,3 A	1	168,63
610 197	ML30.102	AC 100-240V	DC 10-12V 3A	1	311,85
610 198	ML30.106	AC 100-240V	DC 12-15V 2A	1	347,655
610 202	ML50.102	AC 100-240V	DC 12-15V 4,2A	1	384,615
610 206	ML60.121	AC 100-240V	DC 12-15V 4,5A	1	263,34
610 207	ML60.122	AC 100-240V	DC 12-15V 4,5A (-40° +70° SICAKLIK ARALIĞI)	1	336,105
610 214	ML100.102	AC 100-120 / 220-240V	DC 12-15V 7,5A	1	574,035

24VDC OUTPUT

Sipariş Kodu	Model	Giriş Gerilimi	Açıklama	Amb. Adet	Fiyat Euro/Ad.
610 194	ML15.241	AC 100-240V	DC 24-28V 0,63A	1	133,98
610 199	ML30.241	AC 100-240V	DC 24-28V 1,3A	1	218,295
610 200	ML50.100	AC 100-240V	DC 24-28V2,1A	1	289,905
610 201	ML50.101	AC 100-240V	DC 24-28V 2,1A (PARALEL KULLANIMA UYGUN)	1	311,85
610 204	ML50.109	AC 100-240V	DC 24-28V2,1A (CONFIRMAL COATED)	1	414,645
610 205	ML50.111	AC 100-240V	DC 24-28V (SÖKÜLEBİLİR KONNEKTÖR)	1	360,36
610 208	ML60.241	AC 100-240V	DC 24-28V 2,5A	1	218,295
610 209	ML60.242	AC 100-240V	DC 24-28V 2,5A (-40° +70° SICAKLIK ARALIĞI)	1	287,595
610 210	ML70.100	AC 100-120 / 220-240V	DC 24-28V 3A	1	371,91
610 211	ML90.200	2AC 380-480V	DC 24-28V3,75A	1	550,935
610 212	ML95.100	AC 100-120 / 220-240V	DC 24-28V 3,95A	1	479,325
610 213	ML100.100	AC 100-120 / 220-240V	DC 24-28V 4,2A	1	455,07
610 216	ML100.109	AC 100-120 / 220-240V	DC 24-28V 4,2A	1	621,39
610 217	ML100.200	2AC 380-480V	DC 24-28V 4,2A	1	539,385

48VDC OUTPUT

Sipariş Kodu	Model	Giriş Gerilimi	Açıklama	Amb. Adet	Fiyat Euro/Ad.
610 203	ML50.105	AC 100-240V	DC 48-56V 1.05A	1	360,36
610 215	ML100.105	AC 100-120 / 220-240V	DC 48-56V 2,1A	1	539,385

Sipariş Kodu	Model	Giriş Gerilimi	Açıklama	Amb. Adet	Fiyat Euro/Ad.
610 218	MLY02.100	Redundancy Module	DC 10-60V 10A (YAY BASKILI TERMİNAL)	1	145,53
610 219	MLY10.241	Redundancy Module	DC 10-60V 10A	1	122,43

PULS DIMENSION C SERİSİ

24VDC OUTPUT

Sipariş Kodu	Model	Giriş Gerilimi	Açıklama	Amb. Adet	Fiyat Euro/Ad.
610 106	CS3.241	AC 100-240V	DC 24-28V 3,3A	1	384,615
610 107	CS5.241	AC 100-120 / 200-240V	DC 24-28V 5A	1	597,135
610 108	CS5.241-C1	AC 100-120 / 200-240V	DC 24-28V 5A (CONFIRMAL COATED)	1	621,39
610 109	CS5.241-S1	AC 100-120 / 200-240V	DC 24-28V 5A (YAY BASKILI TERMİNAL)	1	550,935
610 110	CS5.243	AC 100-120V	DC 24-28V 5A	1	455,07
610 111	CS5.244	AC 200-240V	DC 24-28V 5A	1	405,405
610 112	CS10.241	AC 100-120 / 200-240V	DC 24-28V 10A	1	681,45
610 113	CS10.241-S1	AC 100-120 / 200-240V	DC 24-28V 10A (YAY BASKILI TERMİNAL)	1	717,255
610 114	CS10.242	AC 100-120 / 200-240V	DC 24-28V 10A (AKTİF PFC)	1	765,765
610 115	CS10.243	AC 100-120V	DC 24-28V 10A	1	621,39
610 116	CS10.244	AC 200-240V	DC 24-28V 10A	1	621,39
610 284	CPS20.241	AC 100-240V	DC 24-28V 20A	1	835,065



36VDC OUTPUT					
Sipariş Kodu	Model	Giriş Gerilimi	Açıklama	Amb. Adet	Fiyat Euro/Ad.
610 298	CPS20.361	AC 100-240V	DC 36-42V 13,3A	1	1038,345
48VDC OUTPUT					
Sipariş Kodu	Model	Giriş Gerilimi	Açıklama	Amb. Adet	Fiyat Euro/Ad.
610 117	CS10.481	AC 100-120 / 200-240V	DC 48-52V 5A	1	835,065
610 299	CPS20.481	AC 100-240V	DC 48-52V 10A	1	1026,795
2-3 FAZ					
Sipariş Kodu	Model	Giriş Gerilimi	Açıklama	Amb. Adet	Fiyat Euro/Ad.
610 118	CT5.121	2AC 380-480V	DC 12-15V 8A	1	693,00
610 119	CT5.241	2AC 380-480V	DC 24-28V 5A	1	584,43
610 120	CT10.241	3AC 380-480V	DC 24-28V 10A	1	765,765
610 121	CT10.481	3AC 380-480V	DC 48-56V 5A	1	860,475
DC-DC ÇEVİRİCİLER					
Sipariş Kodu	Model	Giriş Gerilimi	Açıklama	Amb. Adet	Fiyat Euro/Ad.
610 100	CD5.121	DC 24V	DC 12-15V 8A	1	787,71
610 101	CD5.241	DC 24V	DC 24-28V 5A	1	668,745
610 102	CD5.241-L1	DC 24V	DC 24V 3.8A NEC CLASS2	1	884,73
610 103	CD5.241-S1	DC 24V	DC 24-28V 5A (DC-OK KONTAK ÇIKIŞI)	1	787,71
610 104	CD5.242	DC 48V	DC 24-28V 5A	1	740,355
610 105	CD5.243	DC 12V	DC 24-28V 4A	1	787,71

PULS DIMENSION Q SERİSİ

12VDC OUTPUT

Sipariş Kodu	Model	Giriş Gerilimi	Açıklama	Amb. Adet	Fiyat Euro/Ad.
610 135	QS10.121	AC 100-240V	DC 12-15V 15A	1	1074,15

24VDC OUTPUT

Sipariş Kodu	Model	Giriş Gerilimi	Açıklama	Amb. Adet	Fiyat Euro/Ad.
610 131	QS3.241	AC 100-240V	DC 24-28V 3,4A	1	550,935
610 132	QS5.241	AC 100-240V	DC 24-28V 5A	1	717,255
610 136	QS10.241	AC 100-240V	DC 24-28V 10A	1	1002,54
610 142	QS20.241	AC 100-240V	DC 24-28V 20A	1	1098,405
610 145	QS20.244	AC 200-240V	DC 24-28V 20A	1	930,93
610 148	QS40.244	AC 200-240V	DC 24-28V 40A	1	1623,60

28VDC OUTPUT

Sipariş Kodu	Model	Giriş Gerilimi	Açıklama	Amb. Adet	Fiyat Euro/Ad.
610 139	QS10.301	AC 100-240V	DC 28-32V 8A	1	1002,54

36VDC OUTPUT

Sipariş Kodu	Model	Giriş Gerilimi	Açıklama	Amb. Adet	Fiyat Euro/Ad.
610 146	QS20.361	AC 100-240V	DC 36-42V 13,3A	1	1216,215

48VDC OUTPUT

Sipariş Kodu	Model	Giriş Gerilimi	Açıklama	Amb. Adet	Fiyat Euro/Ad.
610 140	QS10.481	AC 100-240V	DC 48-56V 5A	1	1002,54
610 147	QS20.481	AC 100-240V	DC 48-55V 10A	1	1156,155
610 149	QS40.484	AC 200-240V	DC 48-54V 20A	1	1871,10

ATEX

Sipariş Kodu	Model	Giriş Gerilimi	Açıklama	Amb. Adet	Fiyat Euro/Ad.
610 133	QS5.241-A1	AC 100-240V	DC 24-28V 5A (ATEX ONAYLI)	1	1098,405
610 137	QS10.241-A1	AC 100-240V	DC 24-28V 10A (ATEX ONAYLI)	1	1407,945
610 143	QS20.241-A1	AC 100-240V	DC 24-28V 20A (ATEX ONAYLI)	1	1787,94





DNET					
Sipariş Kodu	Model	Giriş Gerilimi	Açıklama	Amb. Adet	Fiyat Euro/Ad.
610 134	QS5.DNET	AC 100-240V	DC 24V 3,8A	1	835,065
610 141	QS10.DNET	AC 100-240V	DC 24-24,5V 8A	1	1145,76
CONFIRMAL COATED					
Sipariş Kodu	Model	Giriş Gerilimi	Açıklama	Amb. Adet	Fiyat Euro/Ad.
610 138	QS10.241-C1	AC 100-240V	DC 24-28V 10A (CONFIRMAL COATED)	1	1074,15
610 144	QS20.241-C1	AC 100-240V	DC 24-28V 20A (CONFIRMAL COATED)	1	1286,67

PULS

3 FAZ WIDE RANGE INPUT

24VDC OUTPUT

Sipariş Kodu	Model	Giriş Gerilimi	Açıklama	Amb. Adet	Fiyat Euro/Ad.
610 150	QT20.241	3AC 380-480V	DC 24-28V 20A	1	1074,15
610 154	QT40.241	3AC 380-480V	DC 24-28V 40A	1	1621,62

36VDC OUTPUT

Sipariş Kodu	Model	Giriş Gerilimi	Açıklama	Amb. Adet	Fiyat Euro/Ad.
610 152	QT20.361	3AC 380-480V	DC 36-42V 13,3A	1	1167,705

48VDC OUTPUT

Sipariş Kodu	Model	Giriş Gerilimi	Açıklama	Amb. Adet	Fiyat Euro/Ad.
610 153	QT20.481	3AC 380-480V	DC 48-55V 10A	1	1074,15
610 155	QT40.481	3AC 380-480V	DC 48-54V 20A	1	1811,04

3 FAZ

24VDC OUTPUT

Sipariş Kodu	Model	Giriş Gerilimi	Açıklama	Amb. Adet	Fiyat Euro/Ad.
610 171	XT40.241	3AC 400V	DC 24V 40A	1	1312,08
610 172	XT40.242	3AC 480V	DC 24V 40A	1	1312,08

36VDC OUTPUT

Sipariş Kodu	Model	Giriş Gerilimi	Açıklama	Amb. Adet	Fiyat Euro/Ad.
610 173	XT40.361	3AC 400V	DC 36V 26,6A	1	1431,045
610 174	XT40.362	3AC 480V	DC 36V 26,6A	1	1431,045

48VDC OUTPUT

Sipariş Kodu	Model	Giriş Gerilimi	Açıklama	Amb. Adet	Fiyat Euro/Ad.
610 175	XT40.481	3AC 400V	DC 48V 20A	1	1537,305
610 176	XT40.482	3AC 480V	DC 48V 20A	1	1312,08

72VDC OUTPUT

Sipariş Kodu	Model	Giriş Gerilimi	Açıklama	Amb. Adet	Fiyat Euro/Ad.
610 177	XT40.721	3AC 400V	DC 72V 13,3A	1	1431,045
610 178	XT40.722	3AC 480V	DC 72V 13,3A	1	1431,045

DİYOT YEDEKLEME MODÜLLERİ

Sipariş Kodu	Model	Giriş Gerilimi	Açıklama	Amb. Adet	Fiyat Euro/Ad.
610 180	YR2.DIODE	DC 10-60V	DC in - 0,85V 20A	1	241,395
610 183	YRM2.DIODE	DC 24-60V	DC in - 0,85V 20A	1	336,105

MOSFET YEDEKLEME MODÜLLERİ

Sipariş Kodu	Model	Giriş Gerilimi	Açıklama	Amb. Adet	Fiyat Euro/Ad.
610 181	YR40.241	DC 24-28V	DC in - 50mV 40A	1	430,815
610 300	YR40.242	DC 24-28V	Dc in - 50mv 40a (Sadece monofaz ürünler için)	1	300,30
610 301	YR40.482	DC 24-56V	DC in - 50mV 40A	1	405,405
610 182	YR80.241	DC 24-28V	DC in - 72mV 80A	1	693,00
610 302	YR80.242	DC 24-28V	DC in - 72mV 80A (Sadece monofaz ürünler için)	1	443,52



DİYOT YEDEKLEME MODÜLLERİ

Sipariş Kodu	Model	Giriş Gerilimi	Açıklama	Amb. Adet	Fiyat Euro/Ad.
610 305	PIRD20.241	DC 12-24V	DC in - 0,85V 20A	1	192,885

PULS DIMENSION PISA PROTECTION MODULE (ELEKTRONİK SİGORTA)

Sipariş Kodu	Model	Giriş Gerilimi	Açıklama	Amb. Adet	Fiyat Euro/Ad.
610 124	PISA11.401	DC 24-28V	4x1A	1	241,395
610 125	PISA11.402	DC 24-28V	4x2A	1	241,395
610 126	PISA11.403	DC 24-28V	4x3A	1	241,395
610 127	PISA11.404	DC 24-28V	4x4A	1	241,395
610 128	PISA11.406	DC 24-28V	4x6A	1	241,395
610 129	PISA11.410	DC 24-28V	4x10A	1	241,395

PULS UPS MODÜLLERİ VE EKİPMANLARI

AKÜ ŞARJ KONTROL ÜNİTELERİ



Sipariş Kodu	Model	Giriş Gerilimi	Açıklama	Amb. Adet	Fiyat Euro/Ad.
610 160	UBC10.241	DC 24V	24V 10A (5Ah AKÜ DAHİL)	1	1216,215
610 161	UBC10.241-N1	DC 24V	24V 10A (UBC10.241 İLE AYNI, AKÜ DAHİL DEĞİL)	1	1002,54
610 157	UB10.241	DC 24V	24V 10A (3,9Ah - 40Ah AKÜLER İÇİN)	1	884,73
610 158	UB10.242	DC 24V	24V 10A (17Ah - 130Ah AKÜLER İÇİN)	1	884,73
610 159	UB10.245	DC 24V	24V 10A (17Ah - 130Ah AKÜLER İÇİN, EKSTRA 12V ÇIKIŞ)	1	1193,115
610 285	UB20.241	DC 24V	24V 20A (3,9Ah - 130Ah AKÜLER İÇİN)	1	1167,705

AKÜ MODÜLLERİ VE YEDEK AKÜLER

Sipariş Kodu	Model	Giriş Gerilimi	Açıklama	Amb. Adet	Fiyat Euro/Ad.
610 167	UZK12.071	DC 12V	12V 7Ah AKÜ MODÜLÜ (AKÜ DAHİL)	1	384,615
610 168	UZK12.261	DC 12V	12V 26Ah AKÜ MODÜLÜ (AKÜ DAHİL)	1	955,185
610 169	UZO12.07	DC 12V	12V 7Ah AKÜ MODÜLÜ	1	192,885
610 170	UZO12.26	DC 12V	12V 26Ah AKÜ MODÜLÜ	1	192,885
610 164	UZB12.051	DC 12V	12V 5Ah YEDEK AKÜ	1	287,595
610 165	UZB12.071	DC 12V	12V 7Ah YEDEK AKÜ	1	192,885
610 166	UZB12.261	DC 12V	12V 26Ah YEDEK AKÜ	1	765,765

BUFFER MODÜLLERİ

Sipariş Kodu	Model	Giriş Gerilimi	Açıklama	Amb. Adet	Fiyat Euro/Ad.
610 162	UF20.241	DC 24V	24V-20A 310 mS	1	860,475
610 163	UF20.481	DC 48V	48V-20A 150 mS	1	955,185



ETHERNET SWITCHLER

KLEMSAN KIES SERİSİ ENDÜSTRİYEL ETHERNET SWITCHLERİ



KIES - 105A

KIES - 108A

Sipariş Kodu	Model	Açıklama	Amb. Adet	Fiyat Euro/Ad.
608345	KIES - 105A (5 x RJ45, -40/+75°C)	5 port 10/100BaseTX	1	218,56
608346	KIES - 108A (8 x RJ45, -40/+75°C)	8 port 10/100BaseTX	1	315,16

KLEMSAN YETKİLİ SATICILAR

ADANA	BEST OTOMATİK KONTROL SİSTEMLERİ TİC. LTD. ŞTİ. Tel: 0 (322) 359 63 06 best@bestteknik.com
	ÖZTEKNİK ELK. ELKT. MAK. MOT. TRAF. BOB. MUH. TAAH. İNŞ. TİC. LTD. ŞTİ. Tel: 0 (322) 351 40 10 info@ozteknikelektrik.com

AFYON	KRC ELEKTRO MARKET SAN. TİC. A.Ş. Tel: 0 (272) 222 20 50 afyon@krcelektromarket.com.tr
--------------	---

ANKARA	ANKASİM ELEK. LTD. ŞTİ. Tel: 0 (312) 354 63 64 satis@ankasim.com.tr
	BOTEK ELK. ELKTRONİK OTOM. SAN. TİC. LTD. ŞTİ. Tel: 0 (312) 395 51 12 botetek@botekotomasyon.com
	BÜYÜKARAS ELEKTRİK TAAH. SAN. LTD. ŞTİ. Tel: 0 (312) 222 42 82 info@buyukaras.com
	ÇAĞRI ELEK. PRJ. TAAH. SAN. ve TİC. A.Ş. Tel: 0 (312) 354 42 40 ankara@cagrielektrik.com.tr
	EMOKON ELEKTRİK OTOMASYON SAN. TİC. LTD. ŞTİ. Tel: 0 (312) 354 50 07 emokon@emokon.com.tr
	PLATİN OTOMASYON TEKNİK ELK. MAK. SAN. ve TİC. LTD. ŞTİ. Tel: 0 (312) 385 68 04 platin@platinelektrik.com.tr
	PLATİN OTOMASYON TEKNİK ELK. MAK. SAN. ve TİC. LTD. ŞTİ. Tel: 0 (312) 395 95 13 satis@karelm.com
	VEKMAR ELK SİSTEM. YAT. TİC. A.Ş. Tel: 0 (216) 593 11 00 vekmar@vekmar.com.tr

ANTALYA	BOTEK ELK. ELKTRONİK OTOM. SAN. TİC. LTD. ŞTİ. Tel: 0 (242) 312 11 13 botetek@botekotomasyon.com
	HAKSAT ELEKT. AYDINLATMA HIRD. SAN. TİC. ve PAZ. A.Ş. Tel: 0 (242) 310 95 00 kurumsal@haksat.com.tr
	YEĞENLER ELEKTRİK A.Ş. Tel: 0 (242) 321 30 21 info@yegenlerelektrik.com

AYDIN	KRC ELEKTRO MARKET SAN. TİC. A.Ş. Tel: 0 (256) 212 27 85 aydin@krcelektromarket.com.tr
--------------	---

BALIKESİR	KRC ELEKTRO MARKET SAN. TİC. A.Ş. Tel: 0 (266) 241 00 21 balikesir@krcelektromarket.com.tr
	KRC ELEKTRO MARKET SAN. TİC. A.Ş. (BANDIRMA OSB ŞUBE) Tel: 0 (266) 718 10 33 bandirma@krcelektromarket.com.tr

BURSA	AYNES ELEKTRİK OTOMASYON LTD. ŞTİ. Tel: 0 (224) 443 15 45 aynes@ayneselektrik.com
	BEFAŞ ELEKTRİK ELEKTRONİK LTD. ŞTİ. Tel: 0 (224) 443 51 80 befas@befaselektrik.com
	BOTEK ELK. ELKTRONİK OTOM. SAN. TİC. LTD. ŞTİ. Tel: 0 (224) 441 15 45 botetek@botekotomasyon.com
	FELKO ELEKTROMARKET A.Ş. Tel: 0 (224) 443 45 00 info@felko.com.tr
	GÜZELUFUK ELEK. ELKT. SAN. TAAH. TİC. LTD. ŞTİ. Tel: 0 (224) 443 49 60 bilgi@guzelufuk.com.tr
KRC ELEKTRO MARKET SAN. TİC. A.Ş. (İNEGÖL ŞUBE) Tel: 0 (224) 712 03 23 inegol@krcelektromarket.com.tr	

DENİZLİ	HİSAR ELK. ELEK. MÜH. SAN. ve TİC. LTD. ŞTİ. Tel: 0 (258) 263 33 55 satis@hisarelelektrik.com.tr
	İŞİK ELK. MÜH. LTD. ŞTİ. Tel: 0 (258) 265 20 00 elektrik@isik.info

ELAZIĞ	ELZEM ELEKTRİK İMLT. SAN. ve TİC. LTD. ŞTİ. Tel: 0 (424) 212 40 04 muhammedelzem@gmail.com
---------------	---

ESKİŞEHİR	BEKAS ELEKTRİK İNŞAAT MALZEMELERİ SAN. ve TİC. LTD. ŞTİ. Tel: 0 (222) 220 58 00 info@bekaselektrik.com.tr
	BÜYÜKALPLER GIDA HAYVANCILIK ELK. TİC. ve SAN. A.Ş. Tel: 0 (222) 228 04 80 info@buyukalpler.com.tr
	KRC ELEKTRO MARKET SAN. TİC. A.Ş. (ESKİŞEHİR OSB ŞUBE) Tel: 0 (222) 234 34 04 eskisehir@krcelektromarket.com.tr

GAZİANTEP	AN-EL ELEKTRONİK TEKNİK SAN. ve TİC. LTD. ŞTİ. Tel: 0 (342) 220 59 34 anel@anelelektroteknik.com
	GEYLANI ELEKTRİK SAN. ve TİC. LTD. ŞTİ. Tel: 0 (342) 337 32 05 kerem@geylanielektrik.com.tr
	SÖZMEN ELEK. ELK. MALZ. TAHH. SAN. ve TİC. LTD. ŞTİ. Tel: 0 (342) 323 68 08 info@sozmenelektrik.com
OLİMPİYAT OTOMASYON ve MÜH. İTH. İHR. SAN. TİC. LTD. ŞTİ. Tel: 0 (342) 215 3575 olimpiyat@olimpiyatotomasyon.com.tr	

HATAY	HAS ELK. AY. PAZ. İM. TES. TAH. İTH. İHR. SAN. ve TİC. LTD. ŞTİ. Tel: 0 (326) 613 65 47 has@haselektrik.com
	ÖZ-ÜMİT ELEKTRİK - MUSTAFA ÇIKIK Tel: 0 (326) 221 35 35 info@ozumitelektrik.com.tr

İSTANBUL	ANKA ELK. ELKT. MÜH. SAN. TİC. LTD. ŞTİ. (MERKEZ-ATAŞEHİR) Tel: 0 (216) 660 16 16 info@ankamuh.com
	ANKA ELK. ELKT. MÜH. SAN. TİC. LTD. ŞTİ. (İKİTELLİ ŞUBE) Tel: 0 (212) 407 03 43 info@ankamuh.com
	BOTEK ELK. ELKTRONİK OTOM. SAN. TİC. LTD. ŞTİ. (MERKEZ ŞUBE) Tel: 0 (216) 314 59 00 botetek@botekotomasyon.com
BOTEK ELK. ELKTRONİK OTOM. SAN. TİC. LTD. ŞTİ. (İKİTELLİ ŞUBE) Tel: 0 (212) 210 94 27 botetek@botekotomasyon.com	

KLEMSAN YETKİLİ SATICILAR

İSTANBUL

ÇAĞRI ELEK. PRJ. TAAH. SAN. ve TİC. A.Ş. (MERKEZ-BEYLİKDÜZÜ)
Tel: 0 (212) 873 03 30
info@cagrielektrik.com.tr

ÇAĞRI ELEK. PRJ. TAAH. SAN. ve TİC. A.Ş. (İKİTELLİ ŞUBE)
Tel: 0 (212) 671 21 06 – 07 – 08
ikitelli@cagrielektrik.com.tr

DOLFIN ELEKTRİK SAN. ve TİC. LTD. ŞTİ.
Tel: 0 (216) 446 72 67-68
info@dolfinelektrik.com.tr

ELSES ELEKTRİK A.Ş.
Tel: 0 (216) 466 98 03
info@elsiselektrik.com.tr

EROLLAR İNŞ. TAHH. MALZ. ELEKTRİK LTD. ŞTİ.
Tel: 0 (212) 255 11 80
info@erollarelektrik.com

SANTRAL ELK. MLZ. SAN. TİC. A.Ş.
Tel: 0 (212) 254 77 50
info@santral.com

SİMTAŞ ELEKTRİK SAN. ve TİC. A.Ş. (MERKEZ)
Tel: 0 (212) 886 19 60
info@simtaselektrik.com.tr

TANEL ELEKTRİK ELEKTRONİK SAN. ve TİC. LTD. ŞTİ.
Tel: 0 (212) 210 77 17
info@tanel.com.tr

TOPKAPI ELK. SAN. ve TİC. LTD. ŞTİ.
Tel: 0 (212) 577 44 21
elektrik@topkapielektrik.com.tr

VEKMAR ELK SİSTEM. YAT. TİC. A.Ş.
Tel: 0 (216) 593 11 00
vekmar@vekmar.com.tr

İZMİR

ATAK ELEKTRİK MÜH. OTOM. SAN. ve TİC. A.Ş.
Tel: 0 (232) 469 96 37
izmirsatis@atakelektrik.com

BATISAN ELEKTRİK AYD. İNŞ. SAN. TİC. A.Ş.
Tel: 0 (232) 469 10 78
batisan@batisan.com

BOTEK ELK. ELEKTRONİK OTOM. SAN. TİC. LTD. ŞTİ.
Tel: 0 (232) 459 69 00
botek@botekotomasyon.com

EMA ELEKTRİK MALZEMELERİ SAN. ve TİC. A.Ş.
Tel: 0 (232) 458 55 55
info@emaelektrik.com

EREL ELK. MLZ. SAN. TİC. A.Ş.
Tel: 0 (232) 459 99 13
info@ereelektrik.com.tr

KRC ELEKTRO MARKET SAN. TİC. A.Ş. (ÇİĞLİ ŞUBE)
Tel: 0 (232) 376 02 15
izmircigli@krcelektromarket.com.tr

KAHRAMANMARAŞ

ZABUN ELEKTROMARKET PROJ. İNŞ. ve SAN. LTD. ŞTİ.
Tel: 0 (344) 231 25 25
info@zabunelektrik.com

KAYSERİ

RUHBAŞ ELEKTRİK OTOMASYON İNŞ. TAHH. SAN. TİC. LTD. ŞTİ.
Tel: 0 (352) 336 35 10
ruhbas@ruhbas.com

TAM GÜÇ ELEKTRİK İNŞ. SAN. ve TİC. LTD. ŞTİ.
Tel: 0 (352) 336 35 32
satis@tamgucelektrik.com.tr

KOCAELİ

CEYLAN END. ve OTOM. TİC. LTD. ŞTİ.
Tel: 0 (262) 646 20 52
info@ceylanotomasyon.com.tr

ÇAĞRI ELEK. PRJ. TAAH. SAN. ve TİC. A.Ş. (ÇAYIROVA ŞUBE)
Tel: 0 (262) 658 19 03
cayirova@cagrielektrik.com.tr

KRC ELEKTRO MARKET SAN. TİC. A.Ş.
Tel: 0 (262) 335 13 33
kocaeli@krcelektromarket.com.tr

KRC ELEKTRO MARKET SAN. TİC. A.Ş. (GEBZE ŞUBE)
Tel: 0 (262) 644 16 15
gebze@krcelektromarket.com.tr

KONYA

BOTEK ELK. ELEKTRONİK OTOM. SAN. TİC. LTD. ŞTİ.
Tel: 0 (332) 502 35 41
botek@botekotomasyon.com

KONEN ELEKTRİK İNŞAAT MAKİNA SAN. TİC. A.Ş.
Tel: 0 (332) 251 82 34
satis@konen.com.tr

KONYA ENERJİ ELEKTRİK MALZ. TİC. ve SAN. LTD. ŞTİ.
Tel: 0 (332) 345 09 00
konyaenerji@konyaenerji.com.tr

MURAT ÇELİK ELEKTRİK İNŞ. MAK. SAN. ve TİC. LTD. ŞTİ.
Tel: 0 (332) 502 07 00
satis@mceelektrik.com.tr

KÜTAHYA

BÜYÜKALPLER GIDA HAYVANCILIK ELK. TİC. ve SAN. A.Ş.
Tel: 0 (274) 216 26 94
info@buyukalpler.com.tr

KRC ELEKTRO MARKET SAN. TİC. A.Ş.
Tel: 0 (274) 226 13 00
kutahya@krcelektromarket.com.tr

MALATYA

DOĞAN ATEŞ ELEKTRİK PAZ. TİC. SAN. LTD. ŞTİ.
Tel: 0 (422) 237 51 97
info@doganateselektrik.com

MANİSA

KRC ELEKTRO MARKET SAN. TİC. A.Ş.
Tel: 0 (236) 236 33 79
manisa@krcelektromarket.com.tr

MERSİN

DOĞUŞ ELEKTRİK ELEKTRONİK İNŞ. SAN. ve TİC. LTD. ŞTİ.
Tel: 0 (324) 337 29 43
dogus@doguselk.com

ER ELEKTRİK SAN. ve TİC. LTD. ŞTİ.
Tel: 0 (324) 226 36 37
info@erelektrik.com.tr

SAKARYA

ELPİM MAK. İNŞ. ELK. MLZ. PAZ. TİC. SAN. A.Ş.
Tel: 0 (264) 276 00 83
eticaret@elpim.com.tr

KRC ELEKTRO MARKET SAN. TİC. A.Ş.
Tel: 0 (264) 291 30 30
sakarya@krcelektromarket.com.tr

SAMSUN

GALTEK MÜH. ELK. İNŞ. MAK. SAN. TİC. LTD. ŞTİ.
Tel: 0 (362) 433 12 60
galtek@galtek.com.tr

TEKİRDAĞ

ÇAĞRI ELEK. PRJ. TAAH. SAN. ve TİC. A.Ş. (TRAKYA ŞUBE)
Tel: 0 (282) 674 49 00
trakya@cagrielektrik.com.tr

SİMTAŞ ELEKTRİK SAN. ve TİC. A.Ş. (ÇERKEZKÖY ŞUBE)
Tel: 444 50 86
cerkezkoy@simtaselektrik.com

UŞAK

TAM GÜÇ ELEKTRİK İNŞ. SAN. ve TİC. LTD. ŞTİ.
Tel: 0 (276) 215 53 46
info@acarelektrik.com.tr

YALOVA

ÜMELSAN ELEKT-İNŞ. DAY. TÜK. MAL. SAN. ve TİC. LTD. ŞTİ.
Tel: 0 (226) 812 18 29
umelsan@umelsan.com.tr

ÖNEMLİ NOTLAR

- Fiyatlara K.D.V. dahil değildir.
- Teslim anındaki fiyatlar geçerlidir.
- Döviz olarak verilen fiyatlar fatura tarihindeki T.C.M.B. Efektif Satış Kuru üzerinden Türk Lirasına çevirilerek fatura edilir.
- Gerçekleşen satışa ilişkin vadesinde ödeme yapılmaması durumunda ihtara gerek kalmadan temerrüde düşmüş sayılır ve aylık %3 oranında Gecikme Faizi uygulanır.
- Önceden haber vermeksizin fiyat değiştirme hakkımız saklıdır.
- Sevkiyatlar standart ambalaja göre yapılır.
- İade edilecek ürünler Kalite Departmanımız tarafından kontrol edilip onaylandıktan sonra kabul edilecektir.
- Hiçbir bilgi vermeden fabrikamıza gönderilen iadeler kabul edilmeyecek ve geri gönderilecektir.
- Ambalajı açılmış, kullanılmış ürünler kesinlikle iade alınmayacaktır.
- Kabul edilen iadelerin kargo ödemeleri müşteri tarafından yapılacaktır.
- Müşterinin özel siparişi ile yurtdışından getirilen ya da özel olarak üretilen ürünler kesinlikle iade alınmayacaktır.
- Ürünlerimizde değişiklik yapma hakkımız saklıdır.
- İçeride görülen resim ve teknik değerler genel bilgi amaçlıdır.
- Listemizde bulamadığımız ürünler için lütfen satış birimimizle temasa geçiniz.
- Ürünlerimiz, AB teknik mevzuatına uyumlu CE işaretiyle sahip olup, ulusal ve uluslararası standartlara uygun olarak, TS-ISO-EN 9001 / TS-ISO-EN 14001 Kalite Sistem Belgeli kuruluşumuzda üretilmektedir.
- İlgili sertifikalar için başvuru;

Satış Müdürlüğü

Tel : 0 (212) 222 52 00 • Fax: 0 (212) 222 66 55

www.klemsan.com

Daha fazla bilgi için
lütfen **web sitemizi**
ziyaret ediniz.

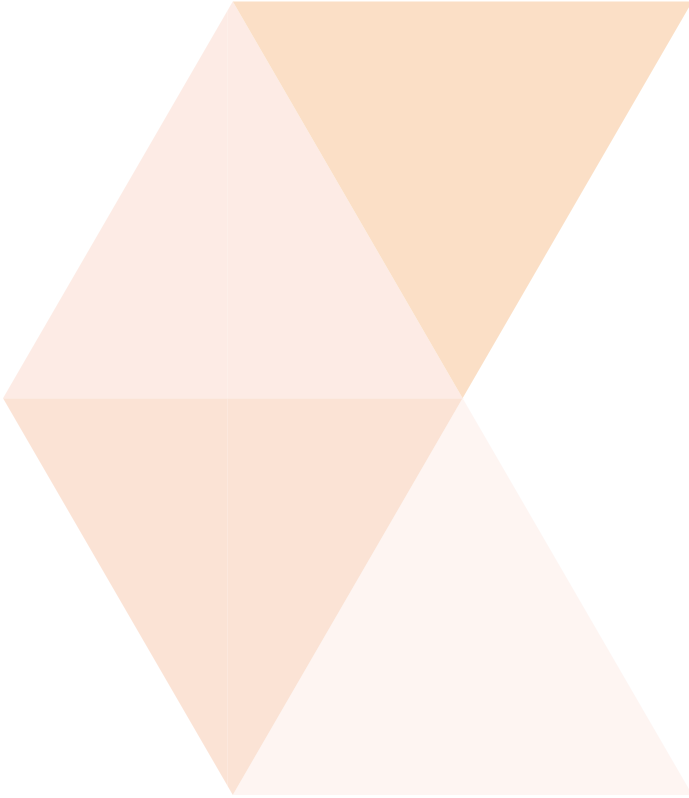

Fabrika

Kızılızüm Cad. No:15 Kemalpaşa / İzmir / TÜRKİYE
Tel: +90 232 877 08 00 Fax: +90 232 877 08 06

Satış Müdürlüğü

Maslak Mah. Ahi Evran Cad. Ata Center İş Merkezi No: 9 Kat: 4
Maslak, Sarıyer - İstanbul / TÜRKİYE
Tel: +90 212 222 52 00 Fax: +90 212 222 66 55

Yurtiçi Ofisler

Ankara Bölge Ofisi

Gsm: +90 530 177 27 41
Tel : +90 212 222 52 00

Antalya Bölge Ofisi

Gsm: +90 534 279 41 52
Tel : +90 212 222 52 00

Bursa Bölge Ofisi

Gsm: +90 530 401 94 58
Tel : +90 212 222 52 00

Gaziantep Bölge Ofisi

Gsm: +90 530 401 94 59
Tel : +90 212 222 52 00

İzmir Bölge Ofisi

Tel : +90 232 877 08 00
Fax: +90 232 877 08 06

Konya Bölge Ofisi

Gsm: +90 530 874 79 48
Tel : +90 212 222 52 00